

# PRODUCTINFORMATIEBLAD

## LN INV D 1500 P 52W 940 PS WT

LINEAR INDIVILED DIRECT 1500 PS | Opbouwarmatuur voor kantoren voor individuele- of lichtlijnmontage met CRI90 en Power Select (PS)-functie, 1500 mm



### Toepassingsgebieden

- Directe vervanging voor armaturen met fluorescentielampen
- Kantoren, onderwijs, openbare gebouwen
- Enkelvoudige en doorlopende lijnconfiguratie
- Directe verlichting

### Productvoordelen

- Gemakkelijke upgrademogelijkheden van lichtbron en driver (EVERLOOP-ontwerp)
- Homogene lichtverdeling en lage verblinding ( $UGR \leq 19$ ) dankzij IndiviLED®-optiek
- Hoge prestaties met CRI90 en tot 130 lm/W
- Zeer veelzijdig dankzij selecteerbaar vermogen (Power Select - PS) op de driver
- Symmetrische en asymmetrische lichtverdeling voor diverse toepassingsgebieden
- Hoge kleurconsistentie met SDCM 3
- Makkelijke installatie
- Armatuur met weinig flickering dankzij speciaal elektronisch voorschakelapparaat
- Meerdere montage mogelijkheden dankzij verschillende accessoires
- 5 jaar garantie

### Productkenmerken

- Minimalistisch LEDVANCE SCALE-design in behuizing van geëxtrudeerd aluminium
- EVERLOOP: Handige vervanging van lichtbron en LED driver



- Met accessoires koppelbaar tot naadloze lichtlijn (opbouw- of pendelmontage)
- Pendelmontage met ophangset (apart te bestellen)
- Gloeidraadtest volgens IEC 60695-2-12: 850° C
- 5-polig klemmenblok, kabeldoorsnede tot 5x2,5 mm<sup>2</sup>
- Levensduur (L80/B10): 70.000 uur (bij 25 °C)

## TECHNISCHE GEGEVENS

## ELEKTRISCHE GEGEVENS

Nominale vermogen	52,00 W
Nominale spanning	220...240 V
Netfrequentie	50/60 Hz
Nominale stroom	240,000 mA
Inschakelstroom	14,6 A
Inschakelstroomtijd $T_{h50}$	170 $\mu$ s
Max. armaturen op stroomonderbreke B16 A	23
Max. aantal armaturen per leidingbeveiligingsschakelaar C10	20
Max. aantal armaturen per leidingbeveiligingsschakelaar C16	38
Arbeidsfactor $\lambda$	$\geq 0,90$
Totale harmonische vervorming	$\leq 20 \%$
Veiligheidsklasse	I
Bedrijfsmodus	Integrated LED driver

## Fotometrische gegevens

Lichtstroom	6550 lm
Lichtstroom efficiëntie	126 lm/W
Kleurtemperatuur	4000 K
Lichtkleur	Koel wit
Kleurweergave-index Ra	90
Standaardafwijking van kleurproeven	3 sdc <sub>m</sub>
Flikkervrij	Ja
Flikkerwaarde Pst LM	$\leq 1$
Stroboscoopeffect waarde SVM	$\leq 0.4$
Fotobiologische veiligheidsgroep EN62778	RG0
Fotobiologische veiligheidsgroep EN62471	RG0
Stralingshoek	90 °
UGR longitudinal	< 19

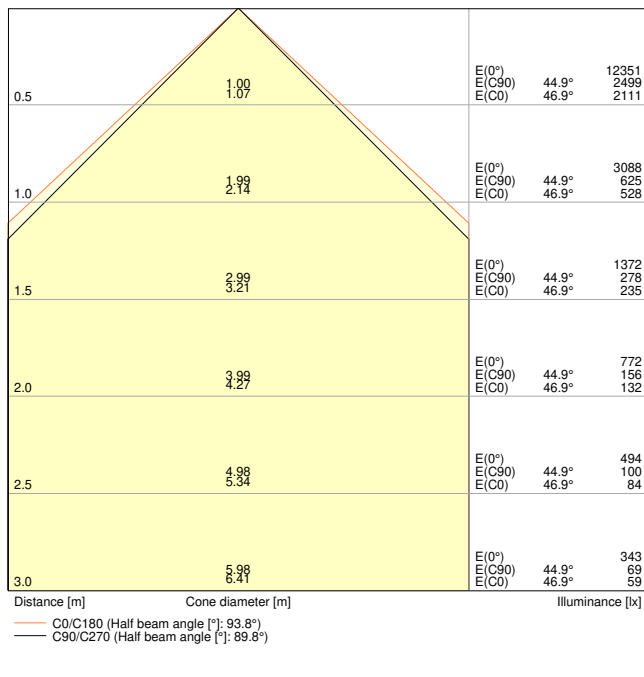

LDC typ cone

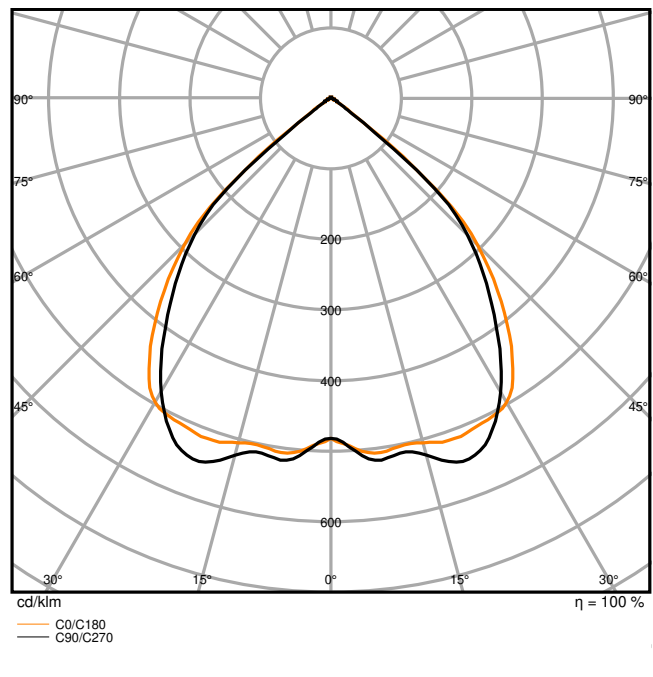

LDC typ polar

AFMETINGEN & GEWICHT

Lengte	1475,00 mm
Breedte	125,00 mm
Hoogte	43,00 mm
Product gewicht	3960,00 g

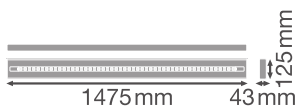

MATERIALEN & KLEUREN

Kleur van het product	Wit
Kleur behuizing	Wit
Body materiaal	Aluminium
Materiaal afdekking	Polymethylmethacrylate (PMMA)
Materiaal van lichtuitstralend oppervlak	Acrylglas (PMMA)
Glow Wire Test volgens IEC 60695-2-12	850 °C
Kwikgehalte	0.0 mg

## TOEPASSING & MONTAGE

Omgevingstemperatuur bereik	-20...+50 °C
Opslagtemperatuur	-20...+80 °C
Type aansluiting	Schroefloze terminal, 5-polig (L, N, PE, DA+, DA-)
Type bescherming	IP20
Beschermklasse IK ( Schok bestendi [PIM])	IK06
Dimbaar	Nee
Montagetype	Pendel/opbouw
Montagelocatie	Plafond
Toepassingsomgeving	Indoor
Instelbaar	Nee
Vervangbare LED module	Door de eindconsument
Met lichtbron	Ja

## Levensduur

Levensduur L70/B50 @ 25 °C	100000 h <sup>1)</sup>
Levensduur L80/B10 @ 25 °C	70000 h <sup>1)</sup>
Levensduur L90/B10 @ 25 °C	35000 h
Aantal schakelcycli	25000

<sup>1)</sup> t[h]: L70 / B50 @ 25 °C (Ta), t[h]: L80 / B10 @ 25 °C (Ta), t[h]: L90 / B10 @ 25 °C (Ta)

## VOORSCHAKELAPPARATUUR

Uitgangsstroom:	1050 mA
E-VSA - Uitgangsrimpelstroom	≤ 5 %
Aanbevolen voorschakelapparatuur	OSRAM OT FIT 55/220-240/1A0 CS L AP

## CERTIFICATEN & NORMEN

Normen	CE / CB / ENEC / TÜV SÜD / UKCA / EAC
--------	---------------------------------------

Gelimiteerde oppervlaktetemperatuur	Nee
Balschot veilig	Nee











## AANVULLENDE PRODUCTGEGEVENS



Product opmerking	Beschikbaar vanaf december 2023
Aantal inbegrepen lichtbronnen	1
Toegevoegde functie	EVERLOOP

## Technische uitrusting

- Suspensionkit beschikbaar voor armatuur (afzonderlijk te bestellen)
- Inline-, hoek- en opvolconnectoren verkrijgbaar als afzonderlijk accessoire
- Doorvoerkabel-kabelset beschikbaar

## DOWNLOADS

Documenten en certificaten	
	User instruction
	Addon Technical Information
	Packaging insert
	Declarations Of Conformity CE
	Declarations Of Conformity UKCA
Fotometrische- en lichtontwerpbestanden	
	IES file (IES)
	LDT file (Eulumdat)
	ULD file (DIALux)
	ROLF file (RELUX)
	UGR file (UGR table)

Fotometrische- en lichtontwerpbestanden	
	LDC typ cone
	LDC typ polar
CAD/BIM-bestanden	
	CAD_STEP_3D

LOGISTIEKE GEGEVENS

Productcode	Verpakkingseenheid (stuks per verpakking)	Afmetingen (lengte x breedte x hoogte)	Brutogewicht	Volume
4099854135491	Vouwdoos 1	1,252 mm x 167 mm x 87 mm	4660.00 g	18.19 dm <sup>3</sup>
4099854135507	Verzenddoos 2	1,547 mm x 187 mm x 189 mm	10920.00 g	54.68 dm <sup>3</sup>

De genoemde productcodes beschrijven de kleinste hoeveelheid die besteld kan worden. Eén verzendenheid kan bestaan uit één of meer afzonderlijke producten. Bij het plaatsen van een order enkele of veelvouden van de verpakkingseenheid invoeren.

AANVULLENDE CATALOGUSINFORMATIE

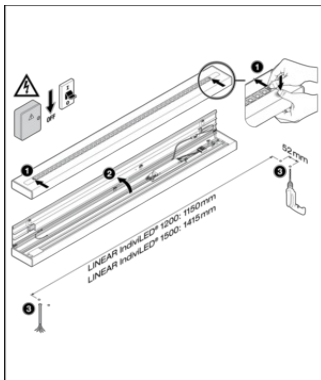

dip switch Preset: ON/ON

LINEAR IndivLED DIRECT	DRIVER	dip switch	AAA	W	lm	lm/W
CSHAA	OFF	Pres1	520	25	3700	126
IF FIT 40	OFF	Pres2	800	30	3700	123
SH-90	ON	Pres1	700	30	4000	120
SH-10	ON	Pres2	800	40	4000	120
LN INV D 1500 P 40W 90 PS WT	OFF	Pres1	800	25	3700	126
IF FIT 40	OFF	Pres2	800	30	3800	120
SH-90	ON	Pres1	700	30	4000	120
SH-10	ON	Pres2	800	40	3800	120
LN INV D 1500 P 40W 90 PS WT	OFF	Pres1	800	25	4000	121
IF FIT 40	OFF	Pres2	800	30	4000	120
SH-90	ON	Pres1	700	30	4000	120
SH-10	ON	Pres2	800	40	4000	120
LN INV D 1500 P 52W 90 PS WT	OFF	Pres1	1000	52	5000	120
IF FIT 40	OFF	Pres2	800	40	5000	120
SH-90	ON	Pres1	700	40	5000	120
SH-10	ON	Pres2	800	50	5000	120
LN INV D 1500 P 52W 90 PS WT	OFF	Pres1	1000	52	5000	120
IF FIT 40	OFF	Pres2	800	40	5000	120
SH-90	ON	Pres1	700	40	5000	120
SH-10	ON	Pres2	800	50	5000	120

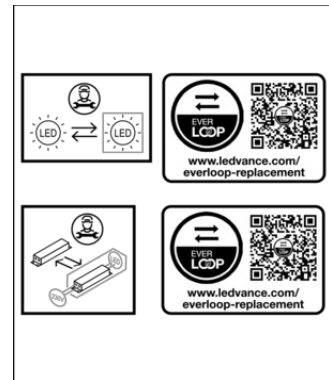

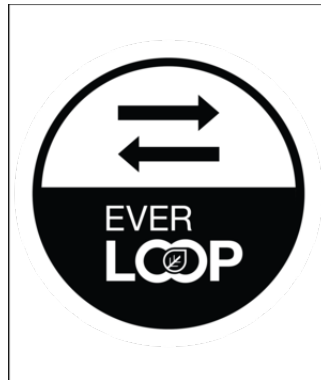
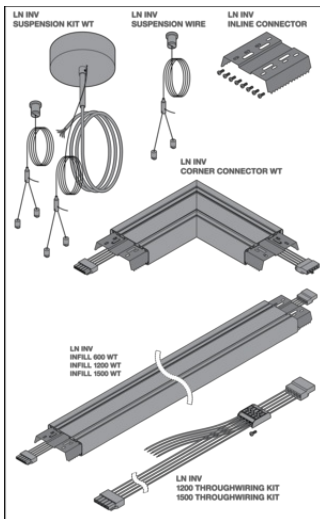

---

### Referenties / Links

– Voor garantie zie [www.benelux.ledvance.com/garantie](http://www.benelux.ledvance.com/garantie)

---

### DISCLAIMER

Onder voorbehoud van verandering zonder kennisgeving. Fouten en drukfouten voorbehouden. Zorg ervoor dat u de meest recente versie gebruikt.