

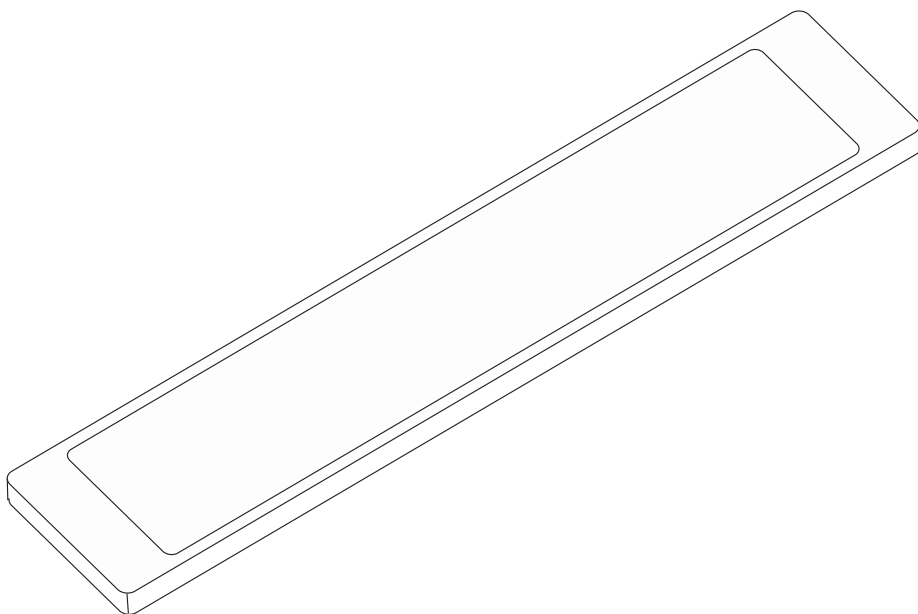







## SMART<sup>+</sup> WIFI UNDERCABINET



|  | EAN           | W  | lm<br>Light<br>Source | lm<br>Output | K             | IP | ⊖ (°C)        | V~      | mA | Hz    | DF   | ◊ (°) | 👉     |
|--|---------------|----|-----------------------|--------------|---------------|----|---------------|---------|----|-------|------|-------|-------|
| SMART WIFI UNDERCABINET<br>45.7X6.5 TW | 4058075575691 | 7  | 700                   | 330          | 2700-<br>6500 | 20 | -20...<br>+40 | 220-240 | 7  | 50/60 | >0.5 | 120   | 15000 |
| SMART WIFI UNDERCABINET<br>60X6.5 TW   | 4058075575714 | 12 | 1100                  | 580          | 2700-<br>6500 | 20 | -20...<br>+40 | 220-240 | 20 | 50/60 | >0.7 | 120   | 15000 |



|  |               |          |   |  |                        |
|--|---------------|----------|---|---|------------------------|
|  | <b>EAN</b>    | <b>n</b> |  |  | <b>ENERGY</b><br>* X = |
| <b>SMART WIFI UNDERCABINET 45.7X6.5 TW</b> | 4058075575691 | 1        | AC36762   |  | F                      |
| <b>SMART WIFI UNDERCABINET 60X6.5 TW</b>   | 4058075575714 | 1        | AC36763   |  | F                      |

\* (C) Dieses Produkt enthält eine Lichtquelle der Energieeffizienzklasse <X>. (C) This product contains a light source of energy efficiency class <X>. (C) Ce produit contient une source lumineuse de classe d'efficacité énergétique <X>. (C) Questo prodotto contiene una sorgente luminosa di classe di efficienza energetica <X>. (C) Este producto contiene una fuente luminosa de la clase de eficiencia energética <X>. (C) Este produto contém uma fonte de luz da classe de eficiência energética <X>. (C) Το προϊόν αυτό περιέχει φωτεινή πηγή της τάξης ενεργειακής απόδοσης <X>. (C) Dit product bevat een lichtbron van energie-efficiëntieklasse <X>. (C) Denna produkt innehåller en ljuskälla med energieeffektivitetsklass <X>. (C) Tämä tuote sisältää valonlähteen, jonka energiatehokkuusluokka on <X>. (C) Dette produktet inneholder en lyskilde med energieffektivitetsklasse <X>. (C) Dette produkt indeholder en lyskilde i energieeffektivitetsklasse <X>. (C) Tento výrobek obsahuje světelný zdroj s třídou energetické účinnosti <X>. (C) Данный продукт содержит энергосберегающий источник света (класса <X>). (C) Ez a termék egy <X> energiatékonysági osztályú fényforrást tartalmaz. (C) Ten produkt zawiera źródło światła o klasie efektywności energetycznej <X>. (C) Tento výrobok obsahuje svetelný zdroj triedy energetickej účinnosti <X>. (C) Ta izdelek vsebuje svetlobni vir razreda energijske učinkovitost <X>. (C) Bu ürün, enerji verimliliği sınıfında bir ışık kaynağı içerir <X>. (C) Ovaj proizvod sadržava izvor svjetlosti klase energetske učinkovitosti <X>. (C) Acest produs conține o sursă de lumină cu clasa de eficiență energetică <X>. (C) Този продукт включва светлинен източник с клас на енергийна ефективност <X>. (C) Toode sisaldab energiatõhususe klassi <X> valgusallikat. (C) Šiame gaminyje yra šviesos šaltinis, kurio energijos vartojimo efektyvumo klasė <X>. (C) Ši s ražojums satur gaismas avotu, kura energoefektivitātes klase ir <X>. (C) Ovaj proizvod sadrži izvor svetlosti klase energetske efikasnosti <X>. (C) Цей виріб містить джерело світла класу енергоефективності <X>. (C) Бул өнімде <X> энергия тиімділігі класының жарық көзі бар.

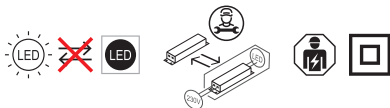

**FR**  
 Cet appareil, ses accessoires et son cordon, se recyclent

À DÉPOSER EN MAGASIN

OU

À DÉPOSER EN DÉCHÈTERIE

Points de collecte sur [www.quefairedemesdechets.fr](http://www.quefairedemesdechets.fr)

C10449057  
 G11155251  
 03.05.2023



LEDVANCE GmbH  
 Steinerne Furt 62  
 86167 Augsburg, Germany  
[www.ledvance.com](http://www.ledvance.com)