



**D STEINEL Vertrieb GmbH**  
Dieselstraße 80-84  
33442 Herzebrock-Clarholz  
Tel: +49/5245/448-188  
Fax: +49/5245/448-197  
www.steinel.de

**A Steinel Austria GmbH**  
Hirschstettner Strasse 19/A/2/2  
A-1220 Wien  
Tel.: +43/1/2023470  
Fax: +43/1/2020189  
info@steinel.at

**CH PUAG AG**  
Oberebenestrasse 51  
CH-5620 Bremgarten  
Tel.: +41/56/6 48 88 88  
Fax: +41/56/6 48 88 80  
info@puag.ch

**GB STEINEL U. K. LTD.**  
25, Manasty Road · Axis Park  
Orton Southgate  
GB-Peterborough Cambs PE2 6UP  
Tel.: +44/1733/366-700  
Fax: +44/1733/366-701  
steinel@steinel.co.uk

**IRL Socket Tool Company Ltd**  
Unit 714 Northwest Business Park  
Kilshane Drive · Ballycoolin · Dublin 15  
Tel.: 00353 1 8809120  
Fax: 00353 1 8612061  
info@sockettool.ie

**F STEINEL FRANCE SAS**  
ACTICENTRE - CRT 2  
Rue des Farnards - Bât. M - Lot 3  
F-59818 Lesquin Cedex  
Tél.: +33/3/20 30 34 00  
Fax: +33/3/20 30 34 20  
info@steinelfrance.com

**NL VAN SPIJK AGENTUREN**  
Postbus 2  
5688 HP OIRSCHOT  
De Scheper 260  
5688 HP OIRSCHOT  
Tel. +31 499 571810  
Fax. +31 499 575795  
vsa@vanspijk.nl  
www.vanspijk.nl

**B VSA handel Bvba**  
Hagelberg 29  
B-2440 Geel  
Tel.: +32/14/256050  
Fax: +32/14/256059  
info@vsahandel.be  
www.vsahandel.be

**L Minusines S.A.**  
8, rue de Hogenberg  
L-1022 Luxembourg  
Tel. : (00 352) 49 58 58 1  
Fax : (00 352) 49 58 66/67  
www.minusines.lu

**E SAET-94 S.L.**  
C/ Trepadella, nº 10  
Pol. Ind. Castellbisbal Sud  
E-08755 Castellbisbal (Barcelona)  
Tel.: +34/93/772 28 49  
Fax: +34/93/772 01 80  
saet94@saet94.com

**I STEINEL Italia S.r.l.**  
Largo Donegani 2  
I-20121 Milano  
Tel.: +39/02/96457231  
Fax: +39/02/96459295  
info@steinel.it  
www.steinel.it

**P Pronodis - Soluções Tecnológicas, Lda.**  
Zona Industrial Vila Verde Sul, Rua D, n.º 11  
P-3770-305 Oliveira do Bairro  
Tel.: +351 234 484 031  
Fax: +351 234 484 033  
pronodis@pronodis.pt · www.pronodis.pt

**S KARL H STRÖM AB**  
Verktygsvägen 4  
S-553 02 Jönköping  
Tel.: +46/36/31 42 40  
Fax: +46/36/31 42 49  
www.khs.se

**DK Roliba A/S**  
Hvidkærvej 52  
DK-5250 Odense SV  
Tel.: +45 6593 0357  
Fax: +45 6593 2757  
www.rolliba.dk

**FI Oy Hedtec Ab**  
Lauttasaarentie 50  
FI-00200 Helsinki  
Tel.: +358/207 638 000  
Fax: +358/9/673 813  
www.hedtec.fi/vaiaistus · lighting@hedtec.fi

**N Vilan AS**  
Olaf Helsetsvai 8  
N 0694 Oslo  
Tel.: +47/22 72 50 00  
Fax: +47/22 72 50 01  
post@vilan.no

**GR PANOS Lingonis + Sons O. E.**  
Aristofanous 8 Str.  
GR-10554 Athens  
Tel.: +30/210/321 20 21  
Fax: +30/210/321 86 30  
lygonis@otenet.gr

**TR EGE SENSORLU AYDINLATMA İTH. İHR. TIC. VE PAZ. Ltd. STI.**  
Gersan Sanayi Sitesi 2305 · Sokak No. 510  
TR-06370 Bati Sitesi (Ankara)  
Tel.: +90/3 12/2 57 12 33  
Fax: +90/3 12/2 55 60 41  
ege@egeithalat.com.tr  
www.egeithalat.com.tr

**CZ ELNAS s.r.o.**  
Oblekovice 394  
CZ-671 81 Znojmo  
Tel.: +420/5 15/22 01 26  
Fax: +420/5 15/24 43 47  
info@elnas.cz · www.elnas.cz

**PL "L&" Spółka z ograniczoną odpowiedzialnością sp.k.**  
Byków, ul. Wrocławska 43  
PL-55-095 Mirków  
Tel.: +48/71/3980861  
Fax: +48/71/3980819  
firma@langelukaszuk.pl

**H DINOCOOP Kft**  
Radvány u. 24  
H-1118 Budapest  
Tel.: +36/1/3193064  
Fax: +36/1/3193066  
dinocoop@dinocoop.hu

**LT KVARCAS**  
Neries krantine 32  
LT-48463, Kaunas  
Tel.: +370/37/40 80 30  
Fax: +370/37/40 80 31  
info@kvarcas.lt

**EST FORTRONIC AS**  
Tegurri 45c  
EST 51013 Tartu  
Tel.: +372/7/47 52 08  
Fax: +372/7/36 72 29  
info@fortronic.ee

**SLO Log-line d.o.o.**  
Suha pri predoslah 12  
SLO-4000 Kranj  
Tel.: +386 42 521 645  
Fax: +386 42 312 331  
info@log-line.si · www.log.si

**SK NECO SK, A.S.**  
Ružová ul. 111  
SK-01901 Ilava  
Tel.: +421/42/4 45 67 10  
Fax: +421/42/4 45 67 11  
neco@neco.sk · www.neco.sk

**RO Steinel Distribution SRL**  
Parc Industrial Metrom  
RO - 500269 Brasov  
Str. Carpatilor nr. 60  
Tel.: +40(0)268 53 00 00  
Fax: +40(0)268 53 11 11  
www.steinel.ro

**HR Daljinsko upravljanje d.o.o.**  
Bedricha Smetane 10  
HR-10000 Zagreb  
t/ 00385 1 388 66 77  
f/ 00385 1 388 02 47  
daljinsko-upravljanje@inet.hr  
www.daljinsko-upravljanje.hr

**LV AMBERGS SIA**  
Brivibas gatve 195-16  
LV-1039 Riga  
Tel.: 00371 67550740  
Fax: 00371 67552850  
www.ambergs.lv

**BG ТАШЕВ-ГАЛВИНГ ООД**  
Бул. Климент Охридски № 68  
1756 София, България  
Тел.: +359 2 700 45 45 4  
Факс: +359 2 439 21 12  
info@tashev-galving.com  
www.tashev-galving.com

**RUS Датчики, светильники**  
Представитель в России  
Сенсорные технологии  
Телефон:(499)2372868  
www.steinel-rus.ru

**CN STEINEL China**  
Representative Office  
Shanghai Rm. 21 A-C,  
Huadu Mansion No. 838  
Zhangyang Road Shanghai 200122  
Tel: +86 21 5820 4486  
Fax: +86 21 5820 4212  
www.steinel.cn  
info@steinel.net

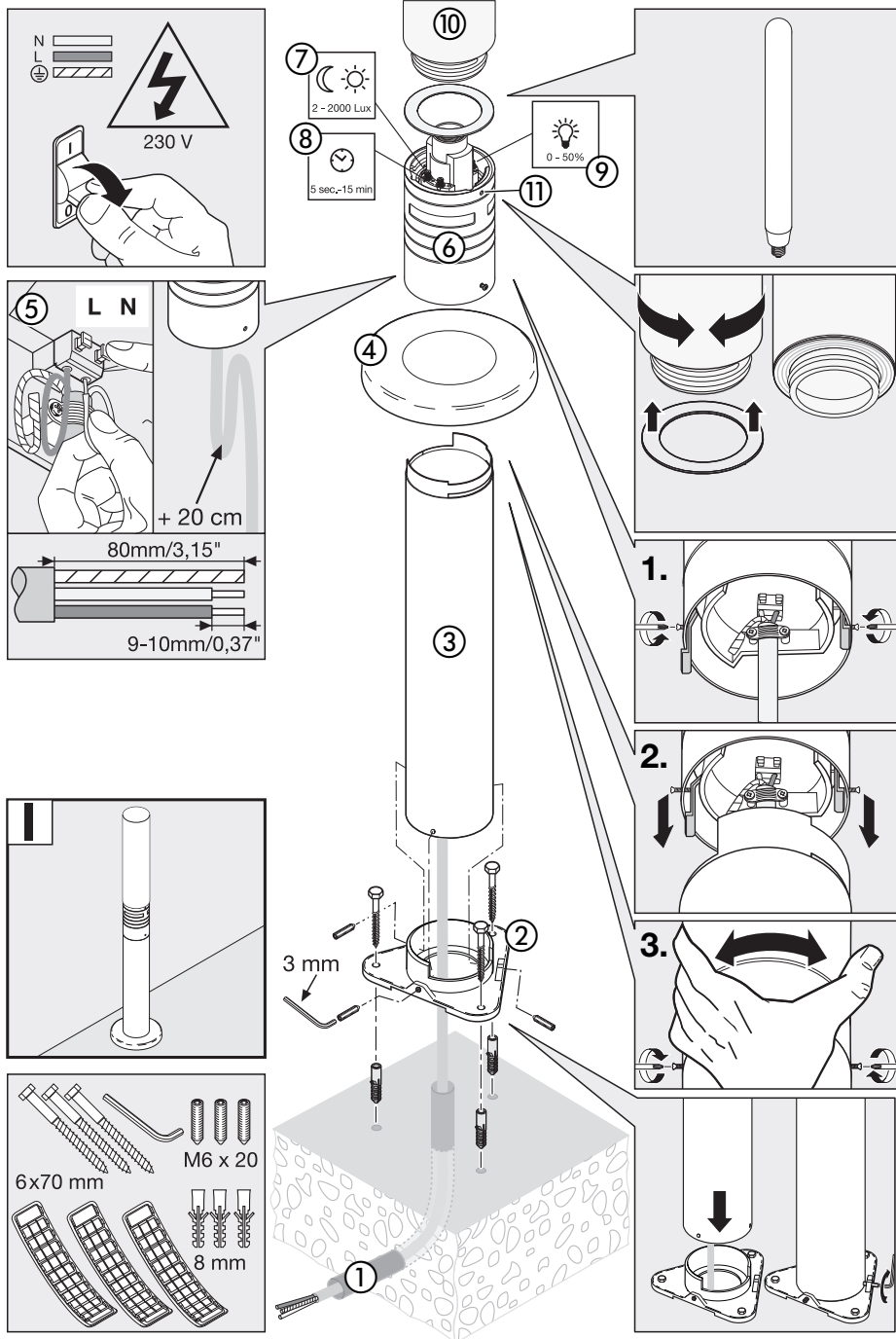
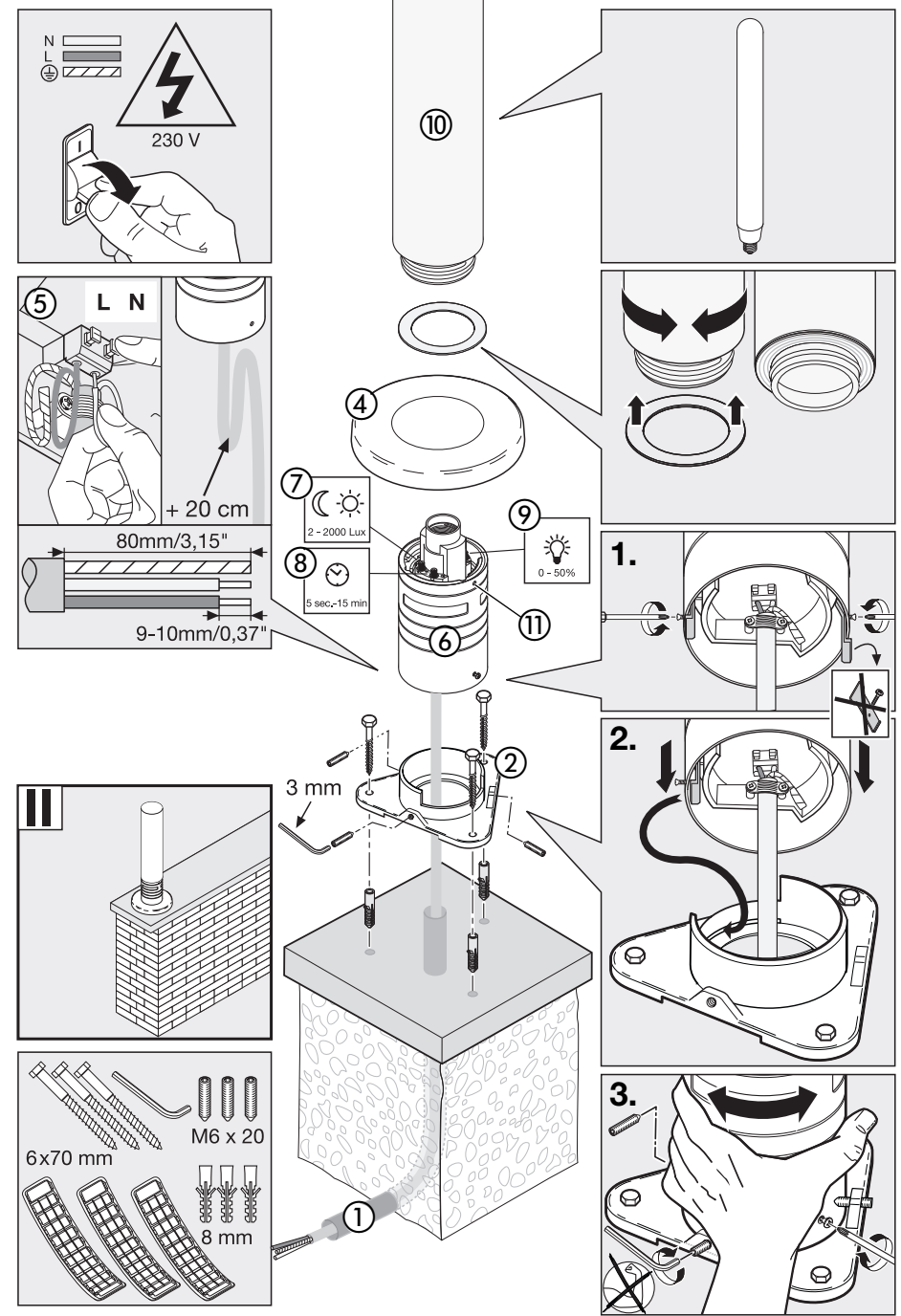
**I****II**

12

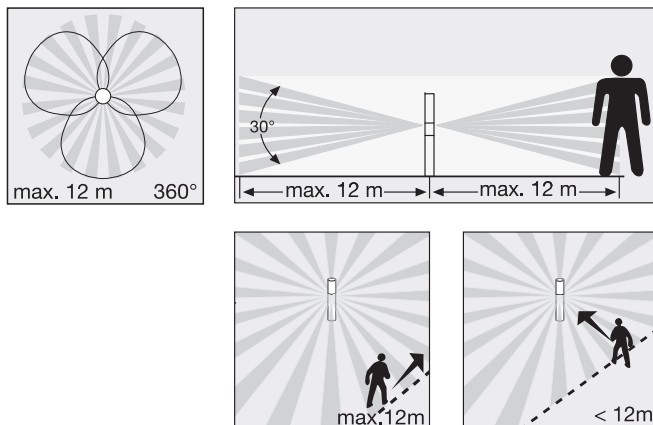

13

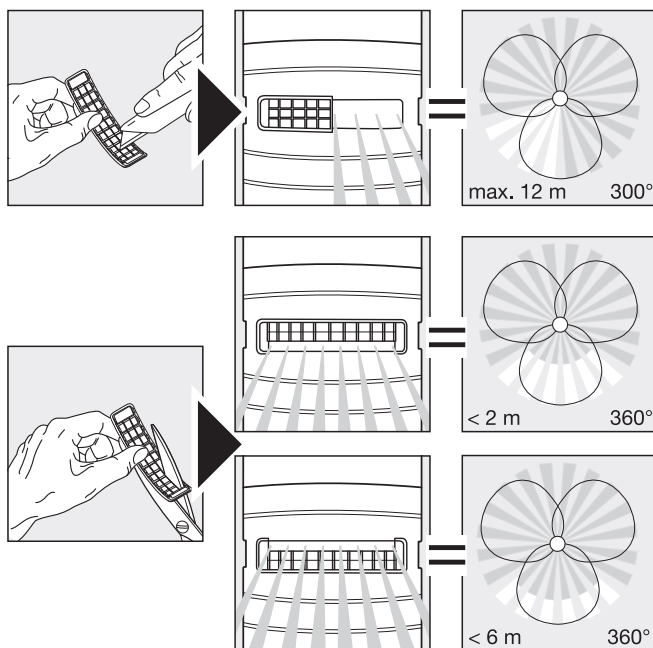

14

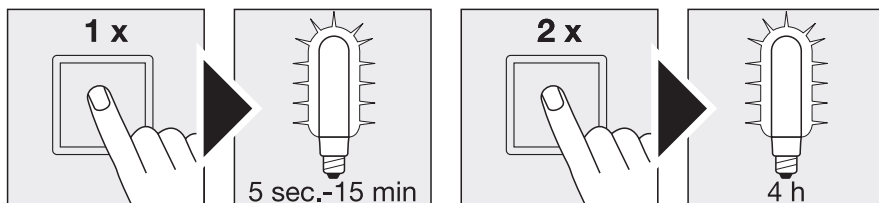

## D Montageanleitung

### Sehr geehrter Kunde,

vielen Dank für das Vertrauen, das Sie uns beim Kauf Ihrer neuen STEINEL-SensorLampe entgegengebracht haben. Sie haben sich für ein hochwertiges Qualitätsprodukt entschieden, das mit größter Sorgfalt produziert, getestet und verpackt wurde.

Bitte machen Sie sich vor der Installation mit dieser Montageanleitung vertraut. Denn nur eine sachgerechte Installation und Inbetriebnahme gewährleistet einen langen, zuverlässigen und störungsfreien Betrieb.

Wir wünschen Ihnen viel Freude an Ihrer neuen STEINEL-SensorLampe.

### Gerätebeschreibung

- I Wegeleuchte mit Edelstahlrohr
- II Pollerleuchte ohne Edelstahlrohr

- ① Zuleitung
- ② Fußplatte
- ③ Edelstahlrohr
- ④ Edelstahlabdeckung
- ⑤ Netzanschluss
- ⑥ Sensoreinheit, um 120° drehbar zur Ausrichtung des Erfassungsbereiches und G9-Adapters

- ⑦ Dämmerungseinstellung
- ⑧ Zeiteinstellung
- ⑨ Helligkeitsregulierung Watt-o-matic (Dimmung)
- ⑩ Lampenglas
- ⑪ Glassicherungsschraube
- ⑫ Das Prinzip
- ⑬ Justierung Erfassungsbereich
- ⑭ Dauerlichtfunktion

### ! Sicherheitshinweise

- Vor allen Arbeiten am Gerät die Spannungszufuhr unterbrechen!
- Bei der Montage muss die anzuschließende elektrische Leitung spannungsfrei sein. Daher als Erstes Strom abschalten und Spannungsfreiheit mit einem Spannungsprüfer überprüfen.
- Bei der Installation der Sensorleuchte handelt es sich um eine Arbeit an der Netzspannung.

Sie muss daher durch einen Fachmann nach den landesüblichen Installationsvorschriften und Anschlussbedingungen durchgeführt werden.

(D) - VDE 0100, (A) - ÖVE/ÖNORM E 8001-1, (CH) - SEV 1000

- Nur Original Ersatzteile verwenden.
- Reparaturen dürfen nur durch Fachwerkstätten durchgeführt werden.

### Das Prinzip 12

Der integrierte Infrarot-Sensor ist mit drei 120°-Pyro-Sensoren ausgestattet, die die unsichtbare Wärmestrahlung von sich bewegenden Körpern (Menschen, Tieren etc.) erfassen.

also auch keine Schaltung. Mit Hilfe der drei Pyro-Sensoren wird ein Erfassungswinkel von 360° mit einem Öffnungswinkel von 30° erreicht.

Diese so erfasste Wärmestrahlung wird elektronisch umgesetzt und schaltet die Leuchte automatisch ein. Durch Hindernisse wie z.B. Mauern oder Glasscheiben wird keine Wärmestrahlung erkannt, es erfolgt

**Wichtig:** Die sicherste Bewegungserfassung haben Sie, wenn die Sensorlampe mit einer der Sensoröffnungen parallel zur Gehrichtung montiert wird und keine Hindernisse (wie z. B. Bäume, Mauern etc.) die Sicht des Sensors behindern.

### Installation 1-11

Der Montageort sollte mindestens 50 cm von einer anderen Leuchte entfernt sein, da Wärmestrahlung zur Auslösung des Systems führen kann.

vorhanden, kann der Schutzleiter (**PE, grün/gelb**) mit Isolierband gesichert werden.

#### Anschluss der Netzzuleitung (s. Abb.)

Die Netzzuleitung besteht aus einem mindestens 2-adrigen Kabel:

- L** = Phase (meistens schwarz oder braun)
- N** = Neutralleiter (meistens blau)

**Wichtig:** Die Zuleitung muss mindestens 20 cm länger sein als das Standrohr.

**Hinweis:** In die Netzzuleitung kann selbstverständlich ein Netzschalter zum Ein- und Ausschalten montiert sein. Für die Funktion Dauerlicht ist dies Voraussetzung (s. Kapitel Dauerlichtfunktion) 14.

Im Zweifel müssen Sie die Kabel mit einem Spannungsprüfer identifizieren; anschließend wieder spannungsfrei schalten. Phase (**L**) und Neutralleiter (**N**) werden an den Steckklemmen angeschlossen. Wenn

**Hinweis:** Technisch bedingt kann es in gewissen Dimmstufen zu einem leichten bis mittleren Flackern des LED-Leuchtmittels kommen. In diesem Fall muss der Dimmlevel etwas verändert werden.

## Technische Daten

Abmessungen (H x Ø):	1038 x Ø 120 (Glas) / Ø 220 (Fuß) mm
Netzanschluss:	230 V, 50 Hz
Leistung:	max. 100 Watt/E 27
Erfassungswinkel:	360° mit 30° Öffnungswinkel
Erfassungsreichweite:	max. 12 m
Dämmerungseinstellung:	2 – 2000 Lux
Zeiteinstellung:	5 Sek. – 15 Min.
Dauerlicht:	schaltbar (4 Std.) Voraussetzung: angeschlossener Schalter in Netzleitung
Helligkeitsregulierung:	0 – 50% (Watt-o-matic)
Schutzart:	IP 44
Schutzklasse:	II
Temperaturbereich:	- 20° C bis + 50° C

## Technische Daten des beiliegenden LED-Leuchtmittels

Leistung:	8,6 W / E27
Lichtstrom/Effizienz:	812 lm, 94,4 lm/W
Farbwiedergabe-Index:	RA ≥ 80
Farbtemperatur:	3000 K (warmweiß)
LED Lebensdauer:	25.000 Stunden

## Funktionen ⑦, ⑧, ⑨

Nachdem die Sensoreinheit montiert und der Netzanschluss vorgenommen ist, kann die Sensorlampe in Betrieb genommen werden. Neben der Leuchtmittel-

fassung befinden sich die Stellregler zur Dämmerungs-, Zeit- und Helligkeitsregulierung.

### Dämmerungseinstellung (Ansprechschwelle) ⑦

(Werkseinstellung: Tageslichtbetrieb 2000 Lux)

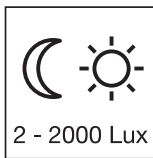

Stufenlos einstellbare Ansprechschwelle des Sensors von 2 – 2000 Lux.

Einstellregler auf ☀ gestellt = Tageslichtbetrieb ca. 2000 Lux.  
Einstellregler auf ☾ gestellt = Dämmerungsbetrieb ca. 2 Lux. Zur Einstellung des Erfassungsbereiches bei Tageslicht ist der Einstellregler auf ☀ (Tageslichtbetrieb) zu stellen.

### Ausschaltverzögerung (Zeiteinstellung) ⑧

(Werkseinstellung: 5 Sek.)

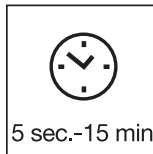

Stufenlos einstellbare Leuchtdauer von 5 sek. bis 15 min.

Einstellregler auf – gestellt = kürzeste Zeit  
Einstellregler auf + gestellt = längste Zeit (15 min.)  
Bei Einstellung des Erfassungsbereiches wird empfohlen die kürzeste Zeit – zu wählen.

### Helligkeitsregulierung (Watt-o-matic) ⑨

(Werkseinstellung: Dimmung aus: 0%)

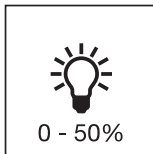

Die Leuchtleistung der Lampe kann bis zu max. 50 % als Dauerbeleuchtung stufenlos eingestellt werden. Das heißt: Erst bei Bewegung im Sensor-Erfassungsbereich wird das Licht von z.B. 1-4 Watt Grundbeleuchtung auf maximale Lichtleistung eingeschaltet.

## Reichweiteneinstellung / Justierung ⑬

Die maximale Reichweite des Sensors beträgt 12 m. Je nach Bedarf kann der Erfassungsbereich optimiert werden. Die beiliegenden Abdeckblenden dienen dazu, beliebig viele Linsensegmente abzudecken, bzw. die Reichweite individuell zu verkürzen. Somit werden Fehlschaltungen durch z. B. Autos, Passanten

etc. ausgeschlossen oder Gefahrenstellen gezielt überwacht. Die Abdeckblenden können entlang der vorgenuteten Einteilungen in der Senkrechten und Waagerechten getrennt oder mit einer Schere geschnitten werden. Die Drehbarkeit der Sensoreinheit ermöglicht eine letzte Feinabstimmung.

## Dauerlichtfunktion ⑭

Wird ein Netzschalter in die Netzleitung montiert, sind neben dem einfachen Ein- und Ausschalten folgende Funktionen möglich:

### Dauerlichtbetrieb

#### 1) Dauerlicht einschalten:

Schalter 2 x AUS und AN. Die Leuchte wird für 4 Stunden auf Dauerlicht gestellt (rote LED leuchtet hinter der Linse). Anschließend geht sie automatisch wieder in den Sensorbetrieb über (rote LED aus).

#### 2) Dauerlicht ausschalten:

Schalter 1 x AUS und AN. Leuchte geht aus bzw. in den Sensorbetrieb über.

### Wichtig:

Das mehrmalige Betätigen des Schalters sollte schnell hintereinander erfolgen (im Bereich 0,5 – 1 Sek.).

### Sensorbetrieb

#### 1) Licht einschalten (wenn Leuchte AUS):

Schalter 1 x AUS und AN.

Leuchte bleibt für die eingestellte Zeit an.

#### 2) Licht ausschalten (wenn Leuchte AN):

Schalter 1 x AUS und AN.

Leuchte geht aus bzw. in den Sensorbetrieb über.

## Soft-Lichtstart

Die Sensorlampe verfügt über eine Soft-Lichtstart-Funktion. Das bedeutet, dass das Licht beim Einschalten nicht direkt auf maximale Leistung schaltet,

sondern die Helligkeit innerhalb einer Sekunde langsam bis zu 100% hochgeregelt wird. Ebenso wird das Licht beim Ausschalten langsam heruntergeregelt.

## Betriebsstörungen

Störung	Ursache	Abhilfe
Sensorlampe ohne Spannung	<ul style="list-style-type: none"> <li>■ Sicherung defekt, nicht eingeschaltet, Leitung unterbrochen</li> <li>■ Kurzschluss</li> </ul>	<ul style="list-style-type: none"> <li>■ neue Sicherung, Netzschalter einschalten; Leitung mit Spannungsprüfer überprüfen</li> <li>■ Anschlüsse überprüfen</li> </ul>
Sensorlampe schaltet nicht ein	<ul style="list-style-type: none"> <li>■ bei Tagesbetrieb, Dämmerungseinstellung steht auf Nachtbetrieb</li> <li>■ LED-Leuchtmittel defekt</li> <li>■ Netzschalter AUS</li> <li>■ Sicherung defekt</li> <li>■ Erfassungsbereich nicht gezielt eingestellt</li> <li>■ interne elektrische Sicherung wurde aktiviert (LED-Dauerlicht)</li> </ul>	<ul style="list-style-type: none"> <li>■ neu einstellen (Regler ⑦)</li> <li>■ austauschen</li> <li>■ Einschalten</li> <li>■ neue Sicherung, evtl. Anschluss überprüfen</li> <li>■ neu justieren</li> <li>■ Sensorlampe ausschalten oder Leuchtmittel prüfen/tauschen und nach 5 Sek. wieder einschalten</li> </ul>
Sensorlampe schaltet nicht aus	<ul style="list-style-type: none"> <li>■ dauernde Bewegung im Erfassungsbereich</li> <li>■ Helligkeitsregulierung auf 50%</li> </ul>	<ul style="list-style-type: none"> <li>■ Bereich kontrollieren und evtl. neu justieren</li> <li>■ Helligkeitsregulierung auf 0% stellen (Regler ⑨)</li> </ul>
Sensorlampe schaltet unerwünscht ein	<ul style="list-style-type: none"> <li>■ Wind bewegt Bäume und Sträucher im Erfassungsbereich</li> <li>■ Erfassung von Autos auf der Straße</li> <li>■ plötzliche Temperaturveränderung durch Witterung (Wind, Regen, Schnee) oder Abluft aus Ventilatoren, offenen Fenstern</li> </ul>	<ul style="list-style-type: none"> <li>■ Bereich umstellen</li> <li>■ Bereich umstellen</li> <li>■ Bereich verändern, Montageort verlegen</li> </ul>
Sensorlampe Reichweitenveränderung	<ul style="list-style-type: none"> <li>■ andere Umgebungstemperaturen</li> </ul>	<ul style="list-style-type: none"> <li>■ Erfassungsbereich durch Abdeckschalen genau einstellen</li> </ul>
LED leuchtet/blinkt stetig, obwohl kein Dauerlicht eingestellt	<ul style="list-style-type: none"> <li>■ interne Sicherung aktiviert</li> </ul>	<ul style="list-style-type: none"> <li>■ Sensorlampe ausschalten oder Leuchtmittel prüfen/tauschen und nach 5 Sek. wieder einschalten</li> </ul>
LED-Leuchtmittel flackert	<ul style="list-style-type: none"> <li>■ Technisch bedingt in diversen Dimmstufen</li> </ul>	<ul style="list-style-type: none"> <li>■ Dimmlevel verändern</li> </ul>

## Betrieb / Pflege

Die SensorLampe eignet sich zum automatischen Schalten von Licht. Witterungseinflüsse können die Funktion der SensorLampe beeinflussen, bei starken Windböen, Schnee, Regen, Hagel kann es zu einer Fehlauslösung kommen, da die plötzlichen Temperaturschwankungen nicht von Wärmequellen unterschieden werden können. Die Erfassungslinse kann bei Verschmutzung mit einem feuchten Tuch (ohne Reinigungsmittel) gesäubert werden.

### Achtung!

Edelstahl sollte regelmäßig (ca. alle 3 Monate) mit einem handelsüblichen Edelstahlputzmittel gereinigt werden. Andernfalls kann Korrosion auf der Oberfläche (Flugrost) entstehen. Sehr gute Ergebnisse werden mit SIDOL CERAN & Stahlreiniger von Henkel erzielt, wenn dieser in Bürstrichtung des Edelstahls aufgebracht wird. Keine chlorhaltigen Putzmittel verwenden!



## CE Konformitätserklärung

Dieses Produkt erfüllt die  
- Niederspannungsrichtlinie 2006/95/EG  
- EMV-Richtlinie 2004/108/EG

- RoHS-Richtlinie 2011/65/EG  
- WEEE-Richtlinie 2012/19/EG

## Funktionsgarantie

Dieses STEINEL-Produkt ist mit größter Sorgfalt hergestellt, funktions- und sicherheitsgeprüft nach geltenden Vorschriften und anschließend einer Stichprobenkontrolle unterzogen. STEINEL übernimmt die Garantie für einwandfreie Beschaffenheit und Funktion. Die Garantiefrist beträgt 36 Monate und beginnt mit dem Tag des Verkaufs an den Verbraucher. Wir beseitigen Mängel, die auf Material- oder Fabrikationsfehlern beruhen, die Garantieleistung erfolgt durch Instandsetzung oder Austausch mangelhafter Teile nach unserer Wahl. Eine Garantieleistung entfällt für Schäden an Verschleißteilen sowie für Schäden und Mängel, die durch unsachgemäße Behandlung oder Wartung auftreten. Weitergehende Folgeschäden an fremden Gegenständen sind ausgeschlossen.

Die Garantie wird nur gewährt, wenn das unzerlegte Gerät mit kurzer Fehlerbeschreibung, Kassenbono oder Rechnung (Kaufdatum und Händlerstempel), gut verpackt, an die zutreffende Servicestation eingesandt wird.

### Reparaturservice:

Nach Ablauf der Garantiezeit oder Mängeln ohne Garantieanspruch fragen Sie Ihre nächste Servicestation nach der Möglichkeit einer Instandsetzung.



## GB Installation instructions

### Dear Customer,

Congratulations on purchasing your new STEINEL SensorLight and thank you for the confidence you have shown in us. You have chosen a high-quality product that has been manufactured, tested and packed with the greatest care.

Please familiarise yourself with these instructions before attempting to install the sensor light because prolonged reliable and trouble-free operation will only be ensured if it is fitted properly. We hope your new STEINEL SensorLight will bring you lasting pleasure.

## System components

- |   |   |
|---|---|
| I Path light with stainless steel tubular pole                                    | ⑦ Twilight setting                          |
| II Bollard light without stainless steel tubular pole                             | ⑧ Time setting                              |
| ① Supply lead   | ⑨ Brightness control Watt-o-matic (dimming) |
| ② Base plate  | ⑩ Glass shade                               |
| ③ Stainless steel tubular pole  | ⑪ Glass shade locking screw                 |
| ④ Stainless steel cover   | ⑫ Principle                                 |
| ⑤ Mains power supply  | ⑬ Adjusting the detection zone              |
| ⑥ Sensor unit, turns through 120° for adjusting the detection zone and G9 adapter | ⑭ Manual override                           |

## ! Safety warnings

- Disconnect the power supply before attempting any work on the unit.
- During installation, the electrical wiring being connected must be dead. Therefore, switch off the power first and use a voltage tester to check that the power supply is disconnected.
- Installing the SensorLight involves work on the mains voltage supply. This work must therefore be

carried out by a specialist in accordance with the applicable national wiring regulations and electrical operating conditions. (CD - VDE 0100, (A) - ÖVE/ÖNORM E 8001-1, (CH) - SEV 1000)

- Only use genuine replacement parts.
- Repairs may only be carried out by specialist workshops.

## Principle ⑫

The integrated infrared sensor is equipped with three 120° pyro sensors which detect the invisible heat emitted by moving objects (people, animals etc.).

The heat detected in this way is converted electronically into a signal that switches the light on automatically. Heat is not detected through obstacles, such as walls or panes of glass. Heat radiation of this type will, therefore, not trigger the sensor. The three pyro

sensors provide an angle of coverage of 360° with an angle of aperture of 30°.

**Important:** The most reliable way of detecting motion is to install the SensorLight with one of the sensor apertures aligned parallel with the direction in which a person would walk and by ensuring that no obstacles (such as trees, walls etc.) obstruct the line of sensor vision.

## Installation ①–⑪

The site of installation should be at least 50 cm away from another light because heat radiated from it may activate the system.

### Connecting the mains supply lead (see illustration)

The mains leads consists of at least a 2-core cable:

- L = phase conductor (usually black or brown)
- N = neutral conductor (usually blue)

If you are in any doubt, you must identify the cables using a voltage tester; now disconnect the power supply again. Connect the phase (L) and neutral conductor (N) to the clamp-type terminals. Insulation

tape may be placed over any protective earth conductor (PE, green/yellow).

**Important:** The supply lead must be at least 20 cm longer than the support pole.

**Note:** A mains switch for switching the unit ON and OFF may of course be installed in the power supply lead. This is required for the manual override function (see Manual override function) ⑭.

**Note:** for technical reasons, the LED lamp may flicker slightly to moderately at certain dimming levels. If this occurs, alter the dimming level slightly.



## Technical specifications

Dimensions (H x Ø):	1038 x Ø 120 (glass shade) / Ø 220 (base) mm
Power supply:	230 V/50 Hz
Output:	100 watts max./E 27
Angle of coverage:	360° with 30° angle of aperture
Detection reach:	12 m max.
Light-level setting:	2 – 2000 lux
Time setting:	5 sec. – 15 min.
Manual override:	selectable (4 hrs.) Condition: switch connected in mains power supply lead
Brightness control:	0 – 50% (Watt-o-matic)
IP rating:	IP 44
Protection class:	II
Temperature range:	- 20 °C to + 50 °C

## Technical specifications for the enclosed LED lamp

Output:	8.6 W / E27
Luminous flux/efficiency:	812 lm / 94.4 lm/W
Colour-rendering index:	Ra ≥ 80
Colour temperature:	3000 K (warm white)
LED life expectancy:	25,000 hours

## Functions ⑦, ⑧, ⑨

The SensorLight can be put into service after mounting the sensor unit and connecting the light to the mains power supply. The controls for adjusting

response threshold, time and brightness are positioned next to the bulb holder.

**Twilight setting (response threshold) ⑦**  
(factory setting:  
daylight operation 2000 lux)

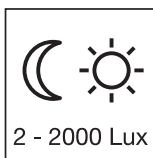

Sensor response threshold can be infinitely varied from 2 – 2000 lux.  
Control dial set to ☀ = daylight operation approx. 2000 lux.  
Control dial set to ☾ = twilight operation approx. 2 lux. To adjust the detection zone in daylight, set control dial to ☀ (daylight operation).

**Switch-off delay (time setting) ⑧**  
(factory setting: 5 sec.)

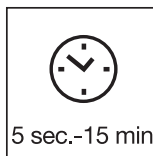

Light ON duration can be infinitely varied from 5 sec. to 15 min.

Control dial set to – = shortest time  
Control dial set to + = longest time (15 min.)

It is recommended to select the shortest time – when adjusting the detection zone

**Brightness control (Watt-o-matic) ⑨**  
(factory setting:  
dimmer off: 0%)

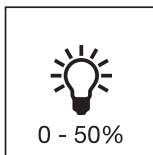

Light output can be infinitely adjusted up to 50 % of maximum power when set to stay ON all the time. This means: light is only switched from a basic light level of 1-4 watts to maximum output when movement is identified in the sensor's detection zone.

## Reach setting / adjustment ⑬

The sensor has a maximum reach of 12 m. The detection zone can be optimised to suit individual needs. The shrouds provided are used for blanking out any number of lens segments or to shorten reach as required. This prevents the light from being activated

unintentionally, e.g. by cars, passers-by etc. and allows to you to target danger spots. The shrouds can be divided or cut with a pair of scissors along the vertical and horizontal grooves. Turning the sensor unit permits final precision adjustment.

## Manual override function ⑭

If a mains switch is installed in the mains supply lead, the light is capable of the following functions in addition to the simple ON/OFF function:

### Sensor operation

#### 1) Switch light ON (when light is OFF):

Switch OFF and ON once.

Light stays ON for the period selected.

#### 2) Switch light OFF (when light is ON):

Switch OFF and ON once.

Light goes out or switches to sensor mode.

### Manual override

#### 1) Select manual override:

Switch OFF and ON twice. The light will stay ON for 4 hours (red LED lights up behind the lens). Then it returns automatically to sensor mode (red LED OFF).

#### 2) Deactivate manual override:

Switch OFF and ON once. Light goes out or switches to sensor mode.

### Important:

The switch should be actuated in rapid succession (in the 0.5 – 1 sec. range).

## Soft light start

The sensor light features a soft light start function. This means that when turned ON, the light is not switched directly to maximum output but gradually

builds up brightness to 100% within the space of a second. Brightness is also gradually reduced when the light is switched OFF.

## Troubleshooting

Malfunction	Cause	Remedy
SensorLight without power	<ul style="list-style-type: none"> <li>■ Fuse faulty, not switched on, break in wiring</li> <li>■ Short circuit</li> </ul>	<ul style="list-style-type: none"> <li>■ Fit new fuse, turn mains switch on; check wiring with voltage tester</li> <li>■ Check connections</li> </ul>
SensorLight will not switch ON	<ul style="list-style-type: none"> <li>■ Twilight control set to night-time mode during daytime operation</li> <li>■ LED lamp faulty</li> <li>■ Mains switch OFF</li> <li>■ Fuse faulty</li> <li>■ Detection zone not properly targeted</li> <li>■ Internal electrical fuse has been activated (LED ON all the time)</li> </ul>	<ul style="list-style-type: none"> <li>■ Re-adjust (control ⑦)</li> <li>■ Change</li> <li>■ Switch on</li> <li>■ Fit new fuse, check connection if necessary</li> <li>■ Re-adjust</li> <li>■ Switch OFF SensorLight or check/change lamp and switch back ON again after 5 sec</li> </ul>
SensorLight will not switch OFF	<ul style="list-style-type: none"> <li>■ Continuous movement in the detection zone</li> <li>■ Set brightness control to 50%</li> </ul>	<ul style="list-style-type: none"> <li>■ Check detection zone and re-adjust if necessary</li> <li>■ Set brightness control to 0% (control ⑨)</li> </ul>
SensorLight switches on when it should not	<ul style="list-style-type: none"> <li>■ Wind is moving trees and bushes in the detection zone</li> <li>■ Cars in the street are being detected</li> <li>■ Sudden temperature changes due to weather (wind, rain, snow) or air expelled from fans, open windows</li> </ul>	<ul style="list-style-type: none"> <li>■ Change detection zone</li> <li>■ Change detection zone</li> <li>■ Change detection zone, change site of installation</li> </ul>
SensorLight reach has changed	<ul style="list-style-type: none"> <li>■ Change in ambient temperatures</li> </ul>	<ul style="list-style-type: none"> <li>■ Use shrouds to adjust detection zone accurately</li> </ul>
LED ON/flashes all the time although manual override is not selected	<ul style="list-style-type: none"> <li>■ Internal fuse activated</li> </ul>	<ul style="list-style-type: none"> <li>■ Switch OFF SensorLight or check/change lamp and switch back ON again after 5 sec</li> </ul>
LED lamp flickers	<ul style="list-style-type: none"> <li>■ For technical reasons, at various dimming levels</li> </ul>	<ul style="list-style-type: none"> <li>■ Alter dimming level</li> </ul>

## Operation / Maintenance

The SensorLight is suitable for switching light on automatically. Weather conditions may affect the way the SensorLight works. Strong gusts of wind, snow, rain or hail may cause the light to come on when it is not wanted because the sensor is unable to distinguish sudden changes of temperature from sources of heat. The detector lens may be cleaned with a damp cloth if it gets dirty (do not use cleaning agents).

### Note:

Stainless steel should be cleaned at regular intervals (about every 3 months) with a standard stainless steel cleaner. If it is not cleaned, corrosion may occur on the surface (flash rust). Excellent results are achieved with SIDOL CERAN & steel cleaner (or similar) from Henkel when applied along the grain of the stainless steel brushed finish. Do not use chlorine-based products.



## CE Declaration of conformity

This product complies with  
- Low Voltage Directive 2006/95/EC  
- EMC Directive 2004/108/EC  
- RoHS Directive 2011/65/EC  
- WEEE Directive 2012/19/EC

## Functional Warranty

This Steinel product has been manufactured with great care, tested for proper operation and safety in accordance with applicable regulations and then subjected to random sample inspection. Steinel guarantees that it is perfect condition and proper working order. The warranty period is 36 months, starting on the date of sale to the consumer. We will remedy defects caused by material flaws or manufacturing faults. The warranty will be met by repair or replacement at our own discretion. The warranty shall not cover damage to wear parts, damage or defects caused by improper treatment or maintenance. Further consequential damage to other objects shall be excluded.

The warranty will only be honoured if the product is sent to the appropriate Service Centre fully assembled and well packed with a brief description of the fault, receipt or invoice (date of purchase and dealer's stamp).

### Repair service:

Please ask your nearest service centre how to proceed for repairing faults not covered by the warranty or occurring after the warranty expires.



## F Instructions de montage

### Cher client,

Nous vous remercions de la confiance que vous avez témoignée à STEINEL en achetant cette lampe à détecteur. Vous avez choisi un article de très grande qualité, fabriqué, testé et conditionné avec le plus grand soin.

Avant de l'installer, veuillez lire attentivement ces instructions de montage. En effet, seules une installation et une mise en service correctement effectuées garantissent durablement un fonctionnement impeccable et fiable. Nous souhaitons que votre nouvelle lampe à détecteur vous apporte entière satisfaction.

## Description de l'appareil

- I Lampe pour chemin avec tube inox
- II Eclairage au sol sans tube inox
- ① Conduite électrique
- ② Plaque d'assise
- ③ Tube inox
- ④ Cache inox
- ⑤ Raccordement au secteur
- ⑥ Détecteur, pivotant sur 120° pour l'orientation de la zone de détection et adaptateur G9
- ⑦ Réglage de crépuscularité
- ⑧ Minuterie réglable
- ⑨ Régulation de la luminosité / Watt-o-matic (variation de l'intensité lumineuse)
- ⑩ Globe
- ⑪ Vis de sécurisation du verre
- ⑫ Le principe
- ⑬ Ajustage de la zone de détection
- ⑭ Fonctionnement en éclairage permanent



## Consignes de sécurité

- Couper l'arrivée du courant avant toute intervention sur l'appareil !
- Pendant le montage, les conducteurs à raccorder doivent être hors tension. Il faut donc d'abord couper le courant et s'assurer de l'absence de courant à l'aide d'un testeur de tension.
- L'installation de la lampe à détecteur implique une intervention sur le réseau électrique. et doit donc

être effectuée par un professionnel conformément à la norme NF C-15100. (D) - VDE 0100, (A) - ÖVE/ÖNORM E 8001-1, (CH) - SEV 1000

- N'utiliser que des pièces de rechange d'origine.
- Les réparations ne doivent être effectuées que par des ateliers spécialisés.

## Le principe ⑫

Le détecteur infrarouge intégré est muni de trois détecteurs pyroélectriques de 120° qui détectent le rayonnement de chaleur invisible émis par les corps en mouvement (personnes, animaux etc.).

Ce rayonnement de chaleur capté est ensuite traité par un système électronique qui enclenche automatiquement la lampe. Les obstacles comme les murs ou les vitres s'opposent à la détection du rayonnement

de chaleur et empêchent toute commutation. Les trois détecteurs pyroélectriques couvrent un angle de détection de 360° avec une ouverture angulaire de 30°.

**Important:** La détection des mouvements est la plus fiable quand la lampe à détecteur est montée perpendiculairement au sens de passage et qu'aucun obstacle (arbre, mur, etc.) n'obstrue son champ de visée.

## Installation ①-⑪

Il faut monter l'appareil à 50 cm au moins de toute lampe dont la chaleur pourrait entraîner un déclenchement intempestif du détecteur.

### Branchement de la conduite secteur (v. ill.)

La conduite secteur est au moins composée d'un câble à 2 conducteurs:

- L** = phase (généralement noir ou marron)
- N** = neutre (généralement bleu)

En cas de doute, il faut identifier les câbles avec un testeur de tension; puis les remettre hors tension. Raccorder la phase (**L**) et le neutre (**N**) aux dominos. Si elle existe, la terre peut être isolée (**PE, vert/jaune**) au moyen de ruban isolant.

**Important:** la conduite doit dépasser le support d'au moins 20 cm.

**Note:** Il est bien sûr possible de monter sur la conduite secteur un interrupteur permettant la mise en ou hors circuit de l'appareil. Ceci est indispensable pour le fonctionnement en éclairage permanent (voir chapitre Fonctionnement en éclairage permanent) ⑭.

**Note:** Pour des raisons techniques, il est possible que la lumière de l'ampoule LED vacille plus ou moins fort à certains niveaux d'intensité lumineuse. Dans un tel cas, l'intensité devra être quelque peu modifiée.

## Caractéristiques techniques

Dimensions (H x Ø) :	1038 x Ø 102 (verre) / Ø 220 mm (pied)
Raccordement au secteur :	230 V, 50 Hz
Puissance :	max. 100 watts / E 27
Angle de détection :	360° avec un angle d'ouverture de 30°
Portée du détecteur :	max. 12 m
Réglage de la luminosité de déclenchement :	2 à 2000 lx
Temporisation :	5 s à 15 min
Eclairage permanent :	commutable (4 h) Condition requise : interrupteur raccordé à la conduite secteur
Régulation de la luminosité :	0 - 50% (Watt-o-matic)
Indice de protection :	IP 44
Classe :	II
Intervalle de température :	- 20 °C à + 50 °C

## Caractéristiques techniques de l'ampoule LED jointe à la livraison

Puissance :	8,6 W / E27
Flux lumineux / Efficacité :	812 lm, 94,4 lm/W
Indice de rendu des couleurs :	Ra ≥ 80
Température de couleur :	3000 K (blanc chaud)
Longévité de la LED :	25 000 heures

## Fonctions ⑦, ⑧, ⑨

Après montage du détecteur et raccordement au secteur, la lampe à détecteur peut être mise en service. Les boutons

destinés au réglage de la luminosité, de la crépuscularité et de la temporisation sont situés près du culot de la lampe.

**Réglage de crépuscularité (seuil de réaction) ⑦**  
(réglage effectué en usine: fonctionnement diurne 2000 lux)

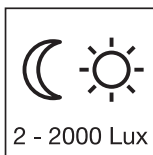

Seuil de réaction du détecteur réglable en continu de 2 à 2000 lux.  
Bouton de réglage positionné sur ☼ = fonctionnement diurne env. 2000 lux.  
Bouton de réglage positionné sur ☾ = fonctionnement nocturne env. 2 lux. Pour régler la zone de détection en fonctionnement diurne, le bouton de réglage doit être positionné sur ☼ (fonctionnement diurne).

**Temporisation de l'extinction (minuterie réglable) ⑧**  
(réglage effectué en usine: 5 s)

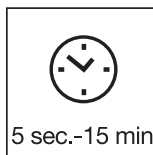

Durée d'éclairage réglable en continu de 5 s. à 15 min.  
Bouton de réglage positionné sur - = durée la plus courte  
Bouton de réglage positionné sur + = durée la plus longue (15 min.)

Pendant le réglage de la zone de détection, il est recommandé de choisir la durée la plus courte -.

**Régulation de la luminosité (Watt-o-matic) ⑨**  
(réglage effectué en usine: le variateur de lumière est éteint: 0%)

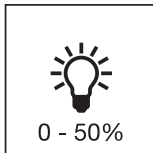

La puissance de balisage du luminaire peut être réglée en continu jusqu'à max. 50 % en éclairage permanent. Cela signifie que l'éclairage passe p. ex. de 1 à 4 W en éclairage de base à la position d'éclairage à pleine puissance que lorsque l'appareil détecte un mouvement dans la zone de détection.

## Réglage de la portée/Ajustage ⑬

La portée maximale du détecteur est de 12 m. La zone de détection peut être optimisée en fonction des besoins. Les caches enfichables fournis servent à recouvrir autant de segments de lentille que l'on désire, ou bien à limiter individuellement la portée. Ceci permet d'éviter les déclenchements intempestifs provoqués p. ex. par des véhicules, des

passants etc., ou de cibler la surveillance des sources de danger. Les caches enfichables peuvent être séparés à l'horizontale ou à la verticale le long des sectionnements pré-rainurés ou bien être coupés avec des ciseaux. Il est en outre possible d'effectuer un réglage précis en tournant le détecteur.

## Fonction éclairage permanent ⑭

Si un interrupteur est installé sur la conduite secteur, en plus de l'allumage et de l'extinction, on dispose des fonctions suivantes:

### 1) Activer l'éclairage permanent:

Actionner l'interrupteur 2 x ARRÊT/MARCHE. La lampe est réglée pour 4 heures sur éclairage permanent (la DEL rouge derrière la lentille est allumée). Elle repasse ensuite automatiquement en mode détection (DEL rouge éteinte).

### 2) Éteindre l'éclairage permanent:

Actionner l'interrupteur 1 x ARRÊT/MARCHE. La lampe s'éteint ou bien repasse en mode détection.

### Important:

Il faut actionner l'interrupteur rapidement (en l'espace de 0,5 à 1 s).

## Allumage en douceur

La lampe à détecteur est équipée d'une fonction d'allumage en douceur. Ceci signifie qu'au moment de l'allumage la lumière ne s'enclenche pas directement à sa

puissance maximum, mais que la luminosité augmente progressivement pour atteindre 100% en l'espace d'une seconde. De même, la lumière diminue lentement lors de la désactivation.

## Dysfonctionnements

Problème	Cause	Remède
La lampe à détecteur n'est pas sous tension	<ul style="list-style-type: none"> <li>■ Fusible défectueux, appareil hors-circuit, câble coupé</li> <li>■ Court-circuit</li> </ul>	<ul style="list-style-type: none"> <li>■ Changer le fusible, mettre l'interrupteur en circuit; vérifier le câble à l'aide d'un testeur de tension</li> <li>■ Vérifier le branchement</li> </ul>
La lampe à détecteur ne s'allume pas	<ul style="list-style-type: none"> <li>■ Pendant la journée, le réglage de crépuscularité est sur fonctionnement nocturne</li> <li>■ Ampoule LED défectueuse</li> <li>■ Interrupteur de secteur sur ARRÊT</li> <li>■ Fusible défectueux</li> <li>■ La zone de détection n'a pas été réglée de façon précise</li> <li>■ Le fusible intégré à la lampe est activé (éclairage permanent DEL)</li> </ul>	<ul style="list-style-type: none"> <li>■ Régler à nouveau (bouton ⑦)</li> <li>■ Changer l'ampoule</li> <li>■ Mettre en circuit</li> <li>■ Changer le fusible, éventuellement vérifier le branchement</li> <li>■ Régler à nouveau</li> <li>■ Eteindre la lampe à détecteur intégré ou contrôler / échanger l'ampoule puis allumer à nouveau après 5 s.</li> </ul>
La lampe à détecteur ne s'éteint pas	<ul style="list-style-type: none"> <li>■ Mouvement continu dans la zone de détection</li> <li>■ Régulation de la luminosité à 50%</li> </ul>	<ul style="list-style-type: none"> <li>■ Contrôler la zone de détection et éventuellement la régler à nouveau</li> <li>■ Mettre la régulation de la luminosité à 0% (bouton ⑨)</li> </ul>
Allumage intempestif de la lampe à détecteur	<ul style="list-style-type: none"> <li>■ Le vent agite des arbres et des arbustes dans la zone de détection</li> <li>■ Détection de voitures passant sur la chaussée</li> <li>■ Variations subites de température dues aux intempéries (vent, pluie, neige) ou à des courants d'air provenant de ventilateurs ou de fenêtres ouvertes</li> </ul>	<ul style="list-style-type: none"> <li>■ Modifier la zone</li> <li>■ Modifier la zone</li> <li>■ Modifier la zone, monter l'appareil à un autre endroit</li> </ul>
La portée de la lampe à détecteur change	<ul style="list-style-type: none"> <li>■ Autres températures ambiantes</li> </ul>	<ul style="list-style-type: none"> <li>■ Régler avec précision la zone de détection en utilisant les caches enfichables</li> </ul>
La LED reste toujours allumée / clignote bien que l'éclairage permanent ne soit pas enclenché	<ul style="list-style-type: none"> <li>■ Le fusible intégré à la lampe à détecteur est activé</li> </ul>	<ul style="list-style-type: none"> <li>■ Eteindre la lampe à détecteur intégré ou contrôler / échanger l'ampoule puis allumer à nouveau après 5 s.</li> </ul>
La lumière de l'ampoule LED vacille	<ul style="list-style-type: none"> <li>■ Dû aux conditions techniques dans certains niveaux d'intensité lumineuse</li> </ul>	<ul style="list-style-type: none"> <li>■ Modifier le niveau d'intensité lumineuse</li> </ul>



## Utilisation/entretien

La lampe à détecteur est conçue pour allumer automatiquement la lumière. Les conditions atmosphériques peuvent influencer le fonctionnement de la lampe à détecteur intégré car les fortes rafales de vent, la neige, la pluie ou la grêle peuvent provoquer un déclenchement intempestif, les variations brutales de température ne pouvant pas être différenciées des sources de chaleur. Si la lentille se salit, on la nettoie avec un chiffon humide (ne pas utiliser de détergent).

### Attention!

L'inox doit être régulièrement nettoyé (env. tous les 3 mois) avec un produit courant de nettoyage pour l'inox. Sinon de la corrosion peut apparaître sur la surface (mince couche de rouille). On obtient d'excellents résultats avec le produit de nettoyage pour vitrocéramique et acier de Henkel, lorsque l'application est effectuée dans le sens du brossage de l'inox. Ne pas utiliser de détergent contenant du chlore !



## CE Déclaration de conformité

Ce produit est conforme à  
- la directive basse tension 2006/95/CE  
- la directive compatibilité électromagnétique 2004/108/CE

- directive RoHS 2011/65/CE  
- directive WEEE (relative aux déchets d'équipements électriques et électroniques) 2012/19/CE

## Service après-vente et garantie

Ce produit STEINEL a été fabriqué avec le plus grand soin. Son fonctionnement et sa sécurité ont été contrôlés suivant des procédures fiables et il a été soumis à un contrôle final par sondage. STEINEL garantit un état et un fonctionnement irréprochables. La durée de garantie est de 36 mois et débute le jour de la vente au consommateur. Nous remédions aux défauts provenant d'un vice de matière ou de construction. La garantie sera assurée à notre discrétion par réparation ou échange des pièces défectueuses. La garantie ne s'applique ni aux pièces d'usure, ni aux dommages et défauts dus à une utilisation ou maintenance incorrectes. Les dommages indirects dépassant le cadre initial et concernant des objets étrangers sont exclus de la garantie.

La garantie ne s'applique que si l'appareil non démonté est retourné à la station de service après-vente la plus proche, dans un emballage adéquat, accompagné d'une brève description du défaut et d'un ticket de caisse ou d'une facture portant la date d'achat et le cachet du vendeur.

### Service de réparation:

Une fois la garantie expirée ou en cas de vices non couverts par la garantie, veuillez contacter la station de service après-vente la plus proche pour savoir si une remise en état est possible.



## NL Montage/aansluiting

### Geachte klant,

Hartelijk dank voor het vertrouwen, dat u met de aanschaf van uw nieuwe sensorlamp van STEINEL in ons stelt. U heeft een modern kwaliteitsproduct gekocht, dat met uiterste zorgvuldigheid vervaardigd, getest en verpakt werd.

Lees voor de installatie deze gebruiksaanwijzing nauwkeurig door, want alleen een vakkundige installatie en ingebruikneming garanderen een duurzaam, betrouwbaar en storingsvrij gebruik. Wij wensen u veel plezier met uw nieuwe sensorlamp van STEINEL.

## Beschrijving van het apparaat

- I Tuinpadlamp met RVS-buis
- II Tuinpaal zonder RVS-buis
- ① Kabel
- ② Onderplaat
- ③ RVS-buis
- ④ RVS-afdekking
- ⑤ Netaansluiting
- ⑥ Sensoreenheid, 120° draaibaar voor de instelling van het registratiebereik en G9-adaptor

- ⑦ Instelling van de schemerschakelaar
- ⑧ Tijdsinstelling
- ⑨ Lichtsterkteregeling / Watt-o-matic (dimmer)
- ⑩ Lampglas
- ⑪ Brog Schroef voor het glas
- ⑫ Het principe
- ⑬ Afstelling registratiebereik
- ⑭ Permanente verlichting

## ⚠ Veiligheidsvoorschriften

- Voordat u werkzaamheden aan het apparaat uitvoert altijd eerst de stroomtoevoer onderbreken!
- Bij de montage moet de elektrische leiding die u wilt aansluiten zonder spanning zijn. Daarom eerst de stroom uitschakelen en op spanningsloosheid testen met een spanningstester.
- Tijdens de installatie van de sensorlamp wordt gewerkt aan de netspanning. Dit moet door een

vakman en volgens de geldende installatievoorschriften en aansluitvoorwaarden worden uitgevoerd. (NL) - NEN 1010, (D) - (AREI) NBN 15-101 (D) - VDE 0100, (A) - ÖVE/ÖNORM E 8001-1, (CH) - SEV 1000

- Gebruik uitsluitend originele reserveonderdelen.
- Reparaties mogen alleen door vakbedrijven worden uitgevoerd.

## Het principe ⑫

De geïntegreerde infrarood-sensor is voorzien van drie 120°-pyro-sensoren, die de onzichtbare warmtestraling van bewegende mensen, dieren etc. registreren.

ook geen schakeling plaats. Met behulp van de drie pyro-sensoren wordt een registratiehoek van 360° met een openingshoek van 30° bereikt.

Deze zo geregistreerde warmtestraling wordt elektronisch omgezet en schakelt hierdoor de lamp automatisch aan. Door hindernissen, zoals bijv. muren of ruiten, wordt geen warmtestraling herkend, dus vindt

**Belangrijk:** De veiligste bewegingsregistratie heeft u, als de sensorlamp met een van de sensoropeningen parallel aan de loopprijsing wordt gemonteerd en geen hindernissen (zoals bijv. bomen, muren etc.) het zicht van de sensor belemmeren.

## Installatie ①-⑩

De plaats van montage moet minimaal 50 cm van een andere lamp verwijderd zijn, omdat warmtestraling de sensor kan activeren.

### Aansluiting van de stroomtoevoer (zie afb.)

De stroomtoevoer bestaat uit een minimaal 2-aderige kabel:

- L = fase (meestal zwart of bruin)
- N = nuldraad (meestal blauw)

In geval van twijfel moeten de kabels met een spanningstester worden geïdentificeerd; vervolgens weer spanningsvrij maken. De fase (L) en de nuldraad (N) worden aan de steekklemmen aangesloten. Indien aanwezig, kan de aarddraad (PE, groen/geel) met isoleertape worden beveiligd.

**Belangrijk:** De kabel moet minimaal 20 cm langer zijn dan de standbuis.

**Opmerking:** In de stroomtoevoerkabel kan natuurlijk een netschakelaar voor IN- en UIT-schakelen worden gemonteerd. Voor de functie permanente verlichting is dit zelfs noodzakelijk (zie hoofdstuk Permanente verlichting) ⑩.

**Opmerking:** om technische redenen kan de led-lamp op bepaalde dimstanden licht tot matig gaan flikkeren. In dat geval moet de dimstand iets gewijzigd worden.

Technische gegevens	
Afmetingen (h x Ø):	1038 x Ø 120 (glas) / Ø 220 (voet) mm
Netaansluiting:	230 V, 50 Hz
Vermogen:	max. 100 watt/E 27
Registratiehoek:	360° met 30° openingshoek
Registratiereikwijdte:	max. 12 m
Schemerinstelling:	2 – 2000 lux
Tijdstelling:	5 sec. – 15 min.
Permanente verlichting:	inschakelbaar (4 uur) voorwaarde: aangesloten schakelaar in voedingskabel
Lichtsterkeregelning:	0 – 50% (Watt-o-matic)
Bescherming:	IP 44
Veiligheidsklasse:	II
Temperatuurbereik:	-20 °C tot +50 °C

Technische gegevens van de bijgaande led-lamp	
Vermogen:	8,6 W / E27
Lichtstroom/efficiëntie:	812 lm, 94,4 lm/W
Kleurweergave-index:	RA ≥ 80
Kleurtemperatuur:	3000 K (warm wit)
Levensduur led-lampjes:	25.000 uur

### Functies ⑦, ⑧, ⑨

Nadat de sensoreenheid gemonteerd en de netaansluiting uitgevoerd is, kan de sensorlamp in gebruik worden genomen. Naast de fitting van de lamp zijn

de stelknoppen voor de schemerinstelling, tijdstelling en lichtsterkeregelning aangebracht.

**Schemerinstelling (drempelwaarde) ⑦**  
(instelling af fabriek: daglichtstand 2000 lux)

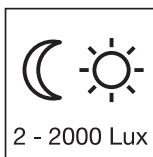

De drempelwaarde van de sensor kan traploos van 2 – 2000 lux worden ingesteld.

Stelknop op ☀ gezet = daglichtstand ca. 2000 lux.  
Stelknop op ☾ gezet = nachtstand ca. 2 lux. Voor de instelling van het registratiebereik bij daglicht moet de stelknop op ☀ (daglichtstand) worden gezet.

**Uitschakelvertraging (tijdstelling) ⑧**  
(instelling af fabriek: 5 sec.)

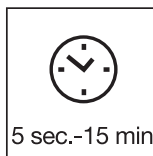

De brandduur van de lamp kan traploos van 5 sec. tot 15 min. worden ingesteld.

Stelknop op – gezet = kortste tijd  
Stelknop op + gezet = langste tijd (15 min.)

Bij de instelling van het registratiebereik wordt geadviseerd om de kortste tijd – te kiezen.

**Lichtsterkeregelning (Watt-o-matic) ⑨**  
(instelling af fabriek: dimmer uit: 0%)

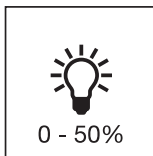

Het lichtvermogen van de lamp kan tot max. 50% als permanente verlichting traploos worden ingesteld. Dit houdt het volgende in: pas bij een beweging in het registratiebereik van de sensor wordt het licht van bijv. 1-4 watt basisverlichting naar het maximale lichtvermogen geschakeld.

### Reikwijdte-instelling/afstelling ⑬

De maximale reikwijdte van de sensor bedraagt 12 m. Het registratiebereik kan geoptimaliseerd worden. Met de meegeleverde afdekplaatjes kunnen willekeurig lenssegmenten worden afgedekt, resp. de reikwijdte kan individueel worden verkort. Hierdoor worden verkeerde schakelingen door bijv. auto's, voetgangers

etc. voorkomen of bepaalde gebieden gericht bewaakt. De afdekplaatjes kunnen langs de inkepingen verticaal en horizontaal worden afgebroken of met een schaar worden doorgesneden. Doordat de sensor gedraaid kan worden, is een laatste fijnafstemming mogelijk.

### Permanente verlichting ⑭

Als er een netschakelaar in de kabel gemonteerd wordt, zijn naast het eenvoudige in- en uitschakelen ook de volgende functies mogelijk:

#### Sensorstand

##### 1) Licht inschakelen (indien lamp UIT):

Schakelaar 1 x UIT en AAN.

De lamp blijft gedurende de ingestelde tijd aan.

##### 2) Licht uitschakelen (indien lamp AAN):

Schakelaar 1 x UIT en AAN.

De lamp gaat uit resp. schakelt over op sensorstand.

#### Permanente verlichting

##### 1) Permanente verlichting inschakelen:

Schakelaar 2 x UIT en AAN. De lamp schakelt gedurende 4 uur over op permanente verlichting (rode LED achter de lens brandt). Vervolgens schakelt de lamp automatisch weer over op sensorstand (rode LED uit).

##### 2) Permanente verlichting uitschakelen:

Schakelaar 1 x UIT en AAN. De lamp gaat uit resp. schakelt over op sensorstand.

#### Belangrijk:

Het meerdere malen op de schakelaar drukken moet snel achter elkaar gebeuren (ca. 0,5 – 1 sec.).

### Soft-lightstartfunctie

De sensorlamp is uitgerust met een soft-lightstartfunctie. Dat betekent, dat het licht bij inschakeling niet meteen naar het maximale vermogen gaat, maar dat de lichtsterkte binnen één seconde langzaam

wordt verhoogd naar 100%. Volgens dit principe wordt het licht bij het uitschakelen ook weer langzaam gedimd.

### Storingen

Storing	Oorzaak	Oplossing
Sensorlamp zonder spanning	<ul style="list-style-type: none"> <li>■ zekering defect, niet ingeschakeld, kabel onderbroken</li> <li>■ kortsluiting</li> </ul>	<ul style="list-style-type: none"> <li>■ nieuwe zekering, netschakelaar inschakelen; kabel testen met spanningstester</li> <li>■ aansluitingen testen</li> </ul>
Sensorlamp schakelt niet aan	<ul style="list-style-type: none"> <li>■ bij daglicht, lichtinstelling staat op schemerstand</li> <li>■ led-lamp defect</li> <li>■ netschakelaar UIT</li> <li>■ zekering defect</li> <li>■ registratiebereik niet gericht ingesteld</li> <li>■ interne elektrische zekering werd geactiveerd (LED-permanente verlichting)</li> </ul>	<ul style="list-style-type: none"> <li>■ opnieuw instellen (toets ⑦)</li> <li>■ verwisselen</li> <li>■ inschakelen</li> <li>■ nieuwe zekering, eventueel aansluiting controleren</li> <li>■ opnieuw instellen</li> <li>■ sensorlamp uitschakelen of lamp controleren/vervangen en na 5 sec. opnieuw inschakelen</li> </ul>
Sensorlamp schakelt niet uit	<ul style="list-style-type: none"> <li>■ permanente beweging in het registratiebereik</li> <li>■ lichtsterkeregelning op 50%</li> </ul>	<ul style="list-style-type: none"> <li>■ bereik controleren en eventueel opnieuw instellen</li> <li>■ lichtsterkeregelning op 0% zetten (toets ⑨)</li> </ul>
Sensorlamp schakelt ongewenst aan	<ul style="list-style-type: none"> <li>■ wind beweegt bomen en struiken in het registratiebereik</li> <li>■ registratie van auto's op straat</li> <li>■ plotselinge verandering van temperatuur door het weer (wind, regen, sneeuw) of afvoerlucht van ventilatoren, open ramen</li> </ul>	<ul style="list-style-type: none"> <li>■ bereik veranderen</li> <li>■ bereik veranderen</li> <li>■ bereik veranderen, andere montageplaats kiezen</li> </ul>
Sensorlamp reikwijdteverandering	<ul style="list-style-type: none"> <li>■ andere omgevings-temperaturen</li> </ul>	<ul style="list-style-type: none"> <li>■ registratiebereik door afdekplaatjes nauwkeurig instellen</li> </ul>
Led brandt/knippert continu, hoewel er geen permanente verlichting werd ingesteld	<ul style="list-style-type: none"> <li>■ interne zekering geactiveerd</li> </ul>	<ul style="list-style-type: none"> <li>■ sensorlamp uitschakelen of lamp controleren/vervangen en na 5 sec. opnieuw inschakelen</li> </ul>
Led-lampje flinkt	<ul style="list-style-type: none"> <li>■ om technische redenen in diverse dimstanden</li> </ul>	<ul style="list-style-type: none"> <li>■ dimstand wijzigen</li> </ul>

## Gebruik/onderhoud

De sensorlamp is geschikt voor het automatisch inschakelen van licht. Weersinvloeden kunnen de werking van de sensorlamp beïnvloeden, bij hevige windvlagen, sneeuw, regen en hagel kan het tot foutieve schakelingen komen, omdat de plotselinge temperatuurswisselingen niet van warmtebronnen onderscheiden kunnen worden. De registratielens kan bij vervuiling met een vochtige doek (zonder reinigingsmiddel) worden schoongemaakt.

### Opgelet!

RVS-delen moeten regelmatig (eenmaal per 3 maanden) met een normaal in de handel verkrijgbaar RVS-schoonmaakmiddel worden gereinigd. Anders kan er corrosie op het oppervlak (roestlaagje) ontstaan. Het reinigingsmiddel dient in de borstelrichting van het RVS wordt aangebracht. Gebruik geen chloorhoudende schoonmaakmiddelen!



## CE Conformiteitsverklaring

Dit product voldoet aan de  
- laagspanningsrichtlijn 2006/95/EG  
- EMC-richtlijn 2004/108/EG

- RoHS-richtlijn 2011/65/EG  
- directive WEEE (relative aux déchets d'équipements électriques et électroniques) 2012/19/CE

## Functie-garantie

Dit STEINEL-product is met grote zorgvuldigheid gefabriceerd, getest op goede werking en veiligheid volgens de geldende voorschriften, en aansluitend steekproefsgewijs gecontroleerd. STEINEL verleent garantie op de storingsvrije werking. De garantietermijn bedraagt 36 maanden en gaat in op de datum van aanschaf door de klant. Alle klachten, die berusten op materiaal- of fabricagefouten worden door ons opgelost. De garantie bestaat uit reparatie of vernieuwen van de defecte onderdelen, door ons te beoordelen. Garantie vervalt bij schade aan onderdelen, die aan slijtage onderhevig zijn en bij schade of gebreken, die door ondeskundig gebruik of onderhoud ontstaan. Verdere schade aan andere voorwerpen is uitgesloten van garantie.

De garantie wordt alleen verleend, als het niet-gedemonteerd apparaat met korte foutbeschrijving, kassabon of rekening (aankoopdatum en winkeliersstempel) goed verpakt aan het betreffende service-adres wordt opgestuurd.

### Reparatie-service:

Informeer na afloop van de garantietermijn of bij gebreken die niet onder de garantie vallen bij het dichtstbijzijnde serviceadres naar de reparatiemogelijkheden.



## I Istruzioni per il montaggio

### Egr. cliente,

La ringraziamo per la fiducia che ci ha dimostrato acquistando la Sua nuova lampada a sensore STEINEL. Ha scelto un prodotto pregiato di alta qualità che è stato costruito, provato ed imballato con la massima scrupolosità.

La preghiamo di procedere all'installazione solo dopo aver letto attentamente le presenti istruzioni di montaggio. Solo un'installazione ed una messa in funzione effettuate a regola d'arte possono infatti garantire un funzionamento affidabile, privo di disturbi e di lunga durata.

Le auguriamo di essere completamente soddisfatto della Sua nuova lampada a sensore STEINEL.

## Descrizione apparecchio

- I Lampada lungo il sentiero con tubo in acciaio inox
- II Lampada bitta senza tubo in acciaio inox
- ① Linea di alimentazione
- ② Lastra
- ③ Tubo in acciaio inox
- ④ Copertura in acciaio inox
- ⑤ Allacciamento alla rete
- ⑥ Unità sensore, ruotabile di 120° per l'orientamento del campo di rilevamento e dell'adattatore G9

- ⑦ Regolazione di luce crepuscolare
- ⑧ Regolazione del periodo di accensione
- ⑨ Regolazione della luminosità / Watt-o-matic (dimmerizzazione)
- ⑩ Vetro della lampada
- ⑪ Vite di sicurezza per il vetro
- ⑫ Il principio
- ⑬ Regolazione del campo di rilevamento
- ⑭ Funzionamento con luce continua

## ! Avvertenze sulla sicurezza

- Prima di effettuare qualsiasi lavoro sull'apparecchio, togliete sempre la corrente!
- In fase di montaggio la linea elettrica che deve venire allacciata deve essere fuori tensione. Prima del lavoro, occorre pertanto togliere la tensione ed accertarne l'assenza mediante uno strumento di misurazione della tensione.
- L'installazione della lampada a sensore richiede lavori alla linea di alimentazione elettrica. Essa

- deve pertanto venire effettuata da un esperto con rispetto delle prescrizioni d'installazione e delle condizioni di allacciamento vigenti nel relativo paese. (NL) - NEN 1010, (B) - (ARE) NBN 15-101 (D) - VDE 0100, (A) - ÖVE/ÖNORM E 8001-1, (CH) - SEV 1000
- Utilizzate esclusivamente pezzi di ricambio originali.
  - Le riparazioni devono venire effettuate esclusivamente da officine specializzate.

## Il principio ⑫

Il sensore a raggi infrarossi integrato è dotato di tre pirosensori da 120° che rilevano la radiazione termica di corpi in movimento (persone, animali, ecc.).

Questa radiazione termica in tal modo rilevata viene trasformata in energia elettrica e provoca così l'accensione automatica della lampada. La presenza di ostacoli quali per es. muri o vetri impedisce il riconoscimento dell'irraggiamento termico, l'accensione per

tanto non avviene. Con l'ausilio dei tre pirosensori viene raggiunto un angolo di rilevamento di 360° con un angolo di apertura di 30°.

**Importante:** per ottenere il rilevamento di movimento più sicuro si deve montare la lampada sensore con una delle aperture del sensore parallela alla direzione del cammino e si deve provvedere affinché non vi siano ostacoli (come per es. alberi, muri, ecc.) alla vista del sensore.

## Installazione ①-⑪

Il luogo di montaggio deve distare almeno 50 cm da un'altra lampada, in quanto l'irraggiamento termico proveniente da quest'ultima può provocare l'intervento del sistema.

### Collegamento della linea di allacciamento alla rete (vedi figura)

La linea di allacciamento alla rete consiste in un cavo di almeno due fili:

**L** = fase (nella maggior parte dei casi nero o marrone)  
**N** = filo di neutro (nella maggior parte dei casi blu)

In caso di dubbio dovete identificare il cavo con un voltmetro; dopo di ciò mettete di nuovo la linea fuori tensione. La fase (**L**) e il filo di neutro (**N**) vengono collegati ai morsetti ad innesto. Se presente, il con-

duttore di protezione (**PE, verde/giallo**) può venire assicurato con un nastro isolante.

**Importante:** Il cavo di alimentazione deve essere almeno 20 cm più lungo del tubo verticale.

**Avvertenza:** ovviamente nella linea di alimentazione della rete può essere installato un interruttore di rete per accendere e spegnere. Per la funzione luce continua questa è una condizione indispensabile (vedi capitolo funzione luce continua) ⑭.

**Avvertenza:** per ragioni tecniche, in determinati livelli di dimmerazione si potrebbe verificare uno sfarfallio da leggero a medio della lampadina LED. In questo caso è necessario modificare leggermente il livello di dimmerazione.

Dati tecnici	
Dimensione (H x Ø):	1038 x Ø 120 (vetro) / Ø 220 (base) mm
Allacciamento alla rete:	230 V, 50 Hz
Potenza:	max. 100 Watt/E 27
Angolo di rilevamento:	360° con angolo di apertura di 30°
Raggio d'azione del rilevamento:	max. 12 m
Regolazione di luce crepuscolare:	2 - 2000 Lux
Regolazione del periodo di accensione:	5 sec - 15 min
Luce continua:	commutabile (4 ore) Condizione indispensabile: interruttore collegato nella linea di allacciamento alla rete
Regolazione della luminosità:	0 - 50% (Watt-o-matic)
Grado di protezione:	IP 44
Classe di protezione:	II
Campo di temperatura:	da - 20 °C a + 50 °C

Dati tecnici della lampadina LED fornita in dotazione	
Potenza:	8,6 W / E27
Flusso luminoso / Efficienza:	812 lm, 94,4 lm/W
Indice di resa cromatica:	RA ≥ 80
Temperatura del colore:	3000 K (bianco caldo)
Durata utile dei LED:	25.000 ore

### Funzioni ⑦, ⑧, ⑨

Dopo che l'unità sensore è stata montata e l'allacciamento alla rete è stato effettuato, si può mettere in funzione la lampada sensore. Accanto alla montatura

della lampadina si trovano i regolatori della luce crepuscolare, del periodo di accensione e della luminosità.

**Regolazione di luce crepuscolare (soglia d'intervento) ⑦**  
(impostazione del costruttore: funzionamento con luce diurna 2000 Lux)

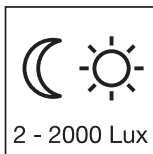

Soglia d'intervento del sensore a regolazione continua da 2 a 2000 Lux.

Regolatore posizionato su ☀ = funzionamento con luce diurna ca. 2000 Lux.  
Regolatore posizionato su ☾ = funzionamento con luce crepuscolare ca. 2 Lux.  
Per l'impostazione del campo di rilevamento in caso di luce diurna il regolatore deve venire posizionato su ☀ (funzionamento con luce diurna).

**Ritardo dello spegnimento (regolazione del periodo di accensione) ⑧**  
(impostazione del costruttore: 5 sec.)

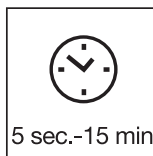

Durata del periodo di illuminazione regolabile in modo continuo da 5 sec. a 15 min.

Regolatore posizionato su - = durata minima  
Regolatore posizionato su + = durata massima (15 min.)

Nella regolazione del campo di rilevamento si consiglia di impostare il tempo minimo -.

**Regolazione della luminosità (Watt-o-matic) ⑨**  
(Impostazione da parte del costruttore: effetto dimmer non attivo: 0%)

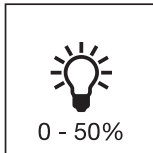

La potenza luminosa della lampada può venire regolata in modo continuo come illuminazione permanente fino a max. 50%. Ciò significa: solo in caso di movimento all'interno del campo di rilevamento del sensore la luce si accende per es. da 1-4 Watt di illuminazione di base alla massima potenza.

### Impostazione del campo d'azione/Regolazione ⑬

Il raggio d'azione massimo del sensore ammonta a 12 m. Il campo di rilevamento può venire ottimizzato a seconda delle necessità. Le calotte di copertura fornite in dotazione servono a coprire quanti segmenti di lente si desidera, il che permette di ridurre individualmente il raggio d'azione. In tal modo è possibile escludere che il sensore intervenga a sproposito ad

esempio quando passano automobili, passanti, ecc., e sorvegliare in modo mirato le zone soggette a pericolo. Le calotte di copertura possono venire separate lungo le suddivisioni verticali e orizzontali già predisposte o tagliate con le forbici. Il fatto che l'unità sensore è girevole permette ancora un'ultima regolazione di precisione.

### Funzionamento con luce continua ⑭

Se nella linea di allacciamento alla rete viene montato un interruttore di rete, oltre alle semplici funzioni di accensione e spegnimento sono possibili anche le seguenti funzioni:

#### Funzionamento con luce continua

**1) Avvio della funzione luce continua:**  
Interruttore 2 x OFF e ON. La lampada viene impostata su funzionamento con luce continua per 4 ore (il LED rosso dietro la lente è illuminato). Dopo questo periodo di tempo la lampada passa di nuovo automaticamente in esercizio sensore (il LED rosso si spegne).

**2) Disattivazione della funzione luce continua:**  
Interruttore 1 x OFF e ON. La lampada si spegne, ovvero passa in esercizio sensore.

#### Importante:

L'azionamento multiplo dell'interruttore deve avvenire rapidamente (entro 0,5 - 1 sec.).

#### Funzionamento del sensore

**1) Accensione della luce (se la lampada è in posizione OFF):**

Interruttore 1 x OFF e ON.

La lampada rimane accesa per il periodo impostato.

**2) Spegnimento della luce (se la lampada è in posizione ON):**

Interruttore 1 x OFF e ON.

La lampada si spegne, ovvero passa in esercizio sensore.

### Accensione con luce soft

La lampada a sensore dispone di una funzione di accensione graduale della luce. Ciò significa che la luce al momento dell'accensione non viene portata direttamente alla massima potenza, bensì la luminosità viene regolata lentamente

e progressivamente entro un secondo fino al raggiungimento del 100%. Analogamente lo spegnimento non è immediato bensì la luce si spegne lentamente.

### Disturbi di funzionamento

Guasto	Causa	Rimedio
La lampada a sensore è senza tensione	<ul style="list-style-type: none"> <li>il fusibile è guasto, non attivo, la linea è interrotta</li> <li>corto circuito</li> </ul>	<ul style="list-style-type: none"> <li>installare un nuovo fusibile, accendere l'interruttore di rete; Controllare la linea con un voltmetro</li> <li>controllare gli allacciamenti</li> </ul>
La lampada a sensore non si accende	<ul style="list-style-type: none"> <li>nel funzionamento diurno la luce crepuscolare è regolata sul funzionamento di notte</li> <li>lampadina LED difettosa</li> <li>interruttore di rete posizionato su OFF</li> <li>fusibile guasto</li> <li>campo di regolazione non impostato in modo mirato</li> <li>il fusibile elettrico interno è stato attivato (luce continua LED)</li> </ul>	<ul style="list-style-type: none"> <li>effettuare una nuova regolazione (regolatore ⑦)</li> <li>sostituire</li> <li>accendere</li> <li>installare un nuovo fusibile, eventualmente controllare l'allacciamento</li> <li>effettuare una nuova regolazione</li> <li>spengono la lampada a sensore oppure controllate/sostituite la lampadina e riaccendete dopo 5 sec</li> </ul>
La lampada a sensore non si spegne	<ul style="list-style-type: none"> <li>movimento continuo nel campo di rilevamento</li> <li>regolazione della luminosità al 50%</li> </ul>	<ul style="list-style-type: none"> <li>controllare il campo di rilevamento ed eventualmente effettuare una nuova regolazione</li> <li>regolare la luminosità allo 0% (regolatore ⑨)</li> </ul>
La lampada a sensore si accende involontariamente	<ul style="list-style-type: none"> <li>il vento fa muovere alberi e cespugli che si trovano nel campo di rilevamento</li> <li>rilevamento della presenza di automobili sulla strada</li> <li>improvviso sbalzo di temperatura a causa di intemperie (vento, pioggia, neve) o di aria di scarico proveniente da ventilatori o finestre aperte</li> </ul>	<ul style="list-style-type: none"> <li>spostare il campo di rilevamento</li> <li>spostare il campo di rilevamento</li> <li>modificare il campo di rilevamento, installare il sensore in un altro luogo</li> </ul>
Variazione del raggio d'azione della lampada a sensore	<ul style="list-style-type: none"> <li>altre temperature ambiente</li> </ul>	<ul style="list-style-type: none"> <li>regolare precisamente il campo di rilevamento con l'aiuto delle calotte di copertura</li> </ul>
Il LED rimane acceso o lampeggia permanentemente nonostante non sia impostata la luce continua.	<ul style="list-style-type: none"> <li>Il fusibile interno è attivato</li> </ul>	<ul style="list-style-type: none"> <li>spengono la lampada a sensore oppure controllate/sostituite la lampadina e riaccendete dopo 5 sec</li> </ul>
La lampadina LED sfarfalla	<ul style="list-style-type: none"> <li>ciò succede per ragioni tecniche in diversi livelli di dimmerazione</li> </ul>	<ul style="list-style-type: none"> <li>cambiate il livello di dimmerazione</li> </ul>



## Funzionamento/Cura

La lampada a sensore è adatta all'accensione automatica della luce. L'influenza delle condizioni atmosferiche può compromettere il funzionamento della lampada a sensore; in caso di forti raffiche di vento, neve, pioggia o grandine è possibile che si verifichi un intervento a sproposito, in quanto gli improvvisi sbalzi di temperatura non possono venire distinti da fonti di calore. Se è sporca, la lente di rilevamento può essere pulita con un panno umido (senza usare un detergente).

### Attenzione!

Si consiglia di pulire l'acciaio inox periodicamente (ca. ogni tre mesi) con un apposito detergente comunemente reperibile in commercio. Sulla superficie si potrebbero altrimenti presentare tracce di corrosione (particelle di ruggine superficiale). Ottimi risultati vengono ottenuti con SIDOL CERAN & detergente per acciaio inox della Henkel, il quale deve venire applicato nella direzione della spazzolatura dell'acciaio inox. Non utilizzare detergenti che contengono cloro!



## CE Dichiarazione di conformità

Questo prodotto è conforme alle seguenti direttive:  
- Direttiva sulla bassa tensione 2006/95/CE  
- Direttiva sulla compatibilità elettromagnetica 2004/108/CE

- Direttiva sulla restrizione dell'uso di determinate sostanze pericolose nelle apparecchiature elettriche ed elettroniche 2011/65/CE  
- Direttiva RAEE 2012/19/CE

## Garanzia di funzionamento

Questo prodotto STEINEL viene prodotto con la massima cura, con controlli di funzionamento e del grado di sicurezza in conformità alle norme vigenti in materia; vengono poi effettuati collaudi con prove di campionamento. STEINEL garantisce la perfetta qualità ed il funzionamento. La garanzia si estende a 36 mesi ed inizia il giorno d'acquisto dall'utilizzatore. Noi eliminiamo vizi dovuti a difetti del materiale o ad errori di fabbricazione, la prestazione della garanzia consiste a nostra discrezione nella riparazione o nella sostituzione di pezzi difettosi. Il diritto alla prestazione di garanzia viene a decadere in caso di danni a parti soggette al logorio nonché in caso di danni o difetti che sono da ricondurre ad un trattamento inadeguato o ad una cattiva manutenzione. Si esclude la responsabilità per danni conseguenti che si dovessero verificare su oggetti estranei.

La garanzia viene prestata solo se l'apparecchio viene inviato al relativo centro di assistenza non smontato, accompagnato da una breve descrizione del guasto nonché dallo scontrino o dalla fattura (in cui è indicata la data dell'acquisto e timbro del rivenditore) e ben imballato.

### Centro assistenza tecnica:

In caso di periodo di garanzia scaduto o di difetti che non danno diritto a prestazioni di garanzia, siete pregati di informarvi presso il centro di assistenza più vicino riguardo alla possibilità di riparazione.



## E Instrucciones de montaje

### Estimado cliente:

Gracias por la confianza que nos ha dispensado al comprar su nueva lámpara sensor STEINEL. Se ha decidido por un producto de alta calidad, producido, probado y embalado con el mayor cuidado.

Le rogamos se familiarice con estas instrucciones de montaje antes de instalarlo. Sólo una instalación y puesta en funcionamiento adecuadas garantizarán un servicio prolongado, eficaz y sin alteraciones. Le deseamos que pueda sacar buen provecho de su nueva lámpara sensor STEINEL.

## Descripción del aparato

- I Lámparas para caminos con tubo de acero inoxidable
- II Lámpara noray sin tubo de acero inoxidable
- ① Línea de alimentación
- ② Placa del pie
- ③ Tubo de acero inoxidable
- ④ Cubierta de acero inoxidable
- ⑤ Conexión de red
- ⑥ Unidad del sensor, orientable 120° para el ajuste del campo de detección y adaptador G9

- ⑦ Regulación crepuscular
- ⑧ Temporización
- ⑨ Regulación de luminosidad / Watt-o-matic (graduación de luminosidad)
- ⑩ Cuerpo de cristal
- ⑪ Tornillo de seguridad para el cristal
- ⑫ El concepto
- ⑬ Regulación del campo de detección
- ⑭ Función de alumbrado permanente

## ! Indicaciones de seguridad

- ¡Antes de comenzar cualquier trabajo en el aparato, interrúmpase la alimentación de tensión!
- Para el montaje, el cable eléctrico a enchufar deberá estar sin tensión. Por tanto, desconecte primero la corriente y compruebe que no hay tensión utilizando un comprobador de tensión.
- La instalación de la Lámpara Sensor supone un trabajo en la red eléctrica. Por tanto, debe realizarla un especialista.

lista de acuerdo con las normativas de instalación específicas de cada país. (D) - VDE 0100, (A) - ÖVE/ÖNORM E 8001-1, (CH) - SEV 1000

- ¡Utilice sólo piezas de repuesto originales!
- Las reparaciones sólo las pueden realizar talleres especializados.

## El concepto ⑫

El sensor infrarrojo integrado está dotado de tres sensores piroeléctricos de 120° que registran la radiación térmica invisible de cuerpos en movimiento (personas, animales etc.).

sensores piroeléctricos se consigue un ángulo de detección de 360° con un ángulo de apertura de 30°.

Esta radiación térmica registrada se transforma electrónicamente y activa, de esta forma, automáticamente el foco. A través de obstáculos, como, p. ej., muros o cristales de ventana, no se puede detectar radiación térmica, por lo cual tampoco tendrá lugar una activación. A base de los tres

**Importante:** La detección de movimientos más segura se consigue montando la lámpara sensor con una de las aperturas del sensor en paralelo al sentido del movimiento y evitando todo tipo de objetos que obstaculicen la visión de los sensores (tales como árboles, muros etc.).

## Instalación ① – ⑪

El lugar de montaje debe hallarse a una distancia mínima de 50 cm de cualquiera lámpara debido a que la radiación térmica de la misma puede hacer que se active erróneamente el sensor.

### Conexión de la línea de alimentación de red (v. fig.)

La línea de alimentación de red se compone de un cable de como mínimo de 2 hilos:

L = fase (color comúnmente usado negro o marrón)  
N = neutro (por lo general azul)

En caso de dudas deberá identificar el cable con un comprobador de tensión; a continuación debe desconectarse de nuevo la tensión. Fase (L) y neutro (N) se conectan al bloque de bornes enchufable. Si se dispone de conductor

de toma de tierra (PE, amarillo/verde) se puede proteger mediante cinta aislante.

**Importante:** La línea de alimentación deberá ser de como mínimo 20 cm más larga que el tubo vertical.

**Nota:** Naturalmente, el cable de alimentación de red puede llevar montado un interruptor para conectar y desconectar la tensión. Es un requisito que se ha de cumplir para la función de alumbrado permanente (v. capítulo función de alumbrado permanente) (⑭).

**Nota:** Por motivos técnicos, a ciertos niveles de graduación, se podrá dar un ligero hasta mediano centelleo de la bombilla LED. En tal caso, hay que modificar un poco el nivel de graduación.



## Datos técnicos

Dimensiones (alt. x Ø):	1038 x Ø 120 (cristal) Ø 220 (pie) mm
Tensión de red:	230 V, 50 Hz
Potencia:	máx. 100 W/E 27
Ángulo de detección:	360° con ángulo de apertura de 30°
Alcance de detección:	máx. 12 m
Regulación crepuscular:	2 – 2000 lux
Temporización:	5 seg. – 15 min.
Alumbrado permanente:	conectable (4 h) Requiere: conmutador integrado en cable de red
Regulación de luminosidad:	0 – 50% (Watt-o-matic)
Índice de protección:	IP 44
Clase de aislamiento:	II
Rango de temperatura:	- 20°C a + 50°C

## Datos técnicos de la bombilla LED incluida

Potencia:	8,6 W / E27
Flujo luminoso/eficiencia:	812 lm, 94,4 lm/W
Índice de reproducción cromática:	RA ≥ 80
Temperatura cromática:	3000 K (blanco cálido)
Longevidad LED:	25.000 horas

## Funciones ⑦, ⑧, ⑨

Una vez montada la unidad del sensor y efectuada la conexión a la red, la lámpara sensor se puede poner en servicio. Al lado

del portalámparas están los reguladores de ajuste para la regulación crepuscular, temporización y la luminosidad.

**Regulación crepuscular (umbral de respuesta) ⑦**  
(Regulación de fábrica: Funcionamiento a la luz del día 2000 lux)

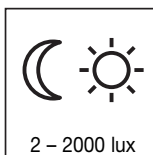

Umbral de respuesta con regulación continua del sensor de 2 – 2000 lux.  
Regulador de ajuste puesto en ☼ = Funcionamiento a la luz del día aprox. 2000 lux.  
Regulador de ajuste puesto en ☾ = Funcionamiento crepuscular aprox. 2 lux.  
Para el ajuste del campo de detección con luz del día, se ha de colocar el tornillo de regulación en ☼ (funcionamiento a la luz del día).

**Retardo a la desconexión (temporización) ⑧**  
(Regulación de fábrica: 5 s.)

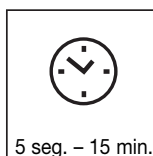

Tiempo de iluminación con regulación continua de 5 seg. hasta 15 min.  
Regulador de ajuste colocado a – = Temporización más corta, regulador de ajuste colocada + = temporización más larga (15 min.)  
Al ajustar el campo de detección se aconseja elegir la temporización más corta –.

**Regulación de luminosidad (Watt-o-matic) ⑨**  
(Regulación de fábrica: graduación de luminosidad apagada: 0%)

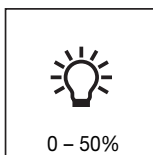

La luminosidad de la lámpara puede ponerse en alumbrado permanente hasta un valor máximo de 50%. Esto significa: La luz solo se enciende, p. ej., de una luz de cortesía de 1 a 4 vatios a máxima potencia, cuando se detecta un movimiento en el campo de detección del sensor.

## Regulación del alcance/Ajuste ⑬

El alcance máximo de detección del sensor es de 12 m. Este campo de detección se puede optimizar según necesidad. Las cubiertas adjuntas sirven para cubrir tantos segmentos individuales de la lente como se desee, o bien para acortar individualmente el alcance de detección. De este modo se evitan conmutaciones erróneas debido al paso de

vehículos, transeúntes, etc. se vigilan las zonas de peligro de forma precisa. Las cubiertas pueden separarse o cortarse con una tijera vertical u horizontalmente a lo largo de las divisiones prerranuradas. La girabilidad de la unidad de sensor permite darle los últimos ajustes.

## Función de alumbrado permanente ⑭

Si se monta un interruptor en el cable de alimentación de red, además de la simple función de encendido y apagado puede disponerse de las siguientes funciones:

### Funcionamiento de sensor

#### 1) Encender la luz (si la lámpara está en OFF):

Pulse el interruptor OFF y ON una vez. La lámpara queda encendida durante el tiempo definido.

#### 2) Apagar la luz (si la lámpara está en ON):

Pulse el interruptor OFF y ON una vez.

La lámpara se apaga o pasa a funcionamiento de sensor.

Pulse el interruptor OFF y ON dos veces. La lámpara se enciende de modo permanente por un período de 4 horas (el LED rojo - detrás de la lente - se enciende). A continuación pasa de nuevo automáticamente a funcionamiento de sensor (el LED rojo se apaga).

**2) Desconectar alumbrado permanente:**  
Pulse el interruptor OFF y ON una vez. La lámpara se apaga o pasa a funcionamiento de sensor.

### Importante:

La secuencia de pulsación del interruptor debe ser rápida (del orden de 0,5 a 1 seg. entre pulsación y pulsación).

### Alumbrado permanente

#### 1) Conectar alumbrado permanente:

## Encendido suave de la luz

La lámpara sensor dispone de una función de encendido suave de la luz. Significa que la luz no sube a su máxima potencia luminosa al conectar, sino que la luminosidad va

aumentando paulatinamente dentro de un segundo hasta regularla a su máximo de hasta el 100 %. De este modo, también se atenúa suavemente la luz al apagarla.

## Fallos de funcionamiento

Fallo	Causa	Solución
La lámpara sensor no tiene tensión	<ul style="list-style-type: none"> <li>■ fusible defectuoso, no está conectado, línea interrumpida</li> <li>■ cortocircuito</li> </ul>	<ul style="list-style-type: none"> <li>■ colocar un fusible nuevo, encender el interruptor de red; comprobar la línea con un comprobador de tensión</li> <li>■ comprobar las conexiones</li> </ul>
La lámpara sensor no se enciende	<ul style="list-style-type: none"> <li>■ con funcionamiento a la luz del día, regulación crepuscular está puesto en funcionamiento nocturno</li> <li>■ bombilla LED defectuosa</li> <li>■ interruptor de red OFF</li> <li>■ fusible defectuoso</li> <li>■ el campo de detección no está ajustado de forma orientado</li> <li>■ se ha activado la protección eléctrica interna (LED alumbrado permanente)</li> </ul>	<ul style="list-style-type: none"> <li>■ ajuste de nuevo (Regulador ⑦)</li> <li>■ cambiar bombilla</li> <li>■ encender</li> <li>■ colocar un fusible nuevo y en su caso comprobar la conexión</li> <li>■ ajustar de nuevo</li> <li>■ desconectar lámpara Sensor o examinar/cambiar bombilla y volver a conectarla después de 5 seg.</li> </ul>
La lámpara sensor no se apaga	<ul style="list-style-type: none"> <li>■ movimiento continuo en el campo de detección</li> <li>■ regulación de luminosidad al 50%</li> </ul>	<ul style="list-style-type: none"> <li>■ controlar el área y ajustar evtl. de nuevo</li> <li>■ colocar la regulación de luminosidad a 0% (Regulador ⑨)</li> </ul>
La lámpara sensor se enciende inoportunamente	<ul style="list-style-type: none"> <li>■ el viento mueve los árboles y los arbustos en el campo de detección</li> <li>■ ángulo de detección de vehículos en la calle</li> <li>■ variaciones repentinas de la temperatura debido a las condiciones meteorológicas (viento, lluvia, nieve) o bien por el aire de salida de ventiladores, ventanas abiertas</li> </ul>	<ul style="list-style-type: none"> <li>■ cambiar el rango</li> <li>■ cambiar el rango</li> <li>■ modificar el rango, cambiar de lugar de montaje</li> </ul>
Variación del alcance de la lámpara sensor	<ul style="list-style-type: none"> <li>■ otras temperaturas ambiente</li> </ul>	<ul style="list-style-type: none"> <li>■ ajustar con exactitud el campo de detección mediante cubiertas</li> </ul>
LED encendido/parpadeando constantemente, sin estar puesto el alumbrado permanente	<ul style="list-style-type: none"> <li>■ fusible interno activado</li> </ul>	<ul style="list-style-type: none"> <li>■ desconectar lámpara Sensor o examinar/cambiar bombilla y volver a conectarla después de 5 seg.</li> </ul>
Bombilla LED centellea	<ul style="list-style-type: none"> <li>■ a ciertos niveles de graduación por motivos técnicos</li> </ul>	<ul style="list-style-type: none"> <li>■ modificar nivel de graduación</li> </ul>

## Funcionamiento/Cuidados

La lámpara sensor también sirve para el encendido automático de la luz. Las condiciones meteorológicas pueden influir en el funcionamiento de la lámpara sensor, en caso de fuertes rachas de viento, nieve, lluvia, granizo se podrá producir una activación errónea, ya que los cambios bruscos de temperaturas no se pueden distinguir de las fuentes de calor. El lente de detección puede limpiarse con un paño húmedo (sin detergente) cuando esté sucia.

### ¡Atención!

El acero inoxidable debería limpiarse periódicamente (aprox. cada 3 meses) con producto de limpieza para acero inoxidable de uso comercial. De lo contrario, podrá producirse corrosión en la superficie (óxido fino). Se han logrado unos resultados muy buenos con el producto de limpieza SIDOL CERAN & limpiador de acero de Henkel, si se aplica en dirección de cepillado del acero inoxidable. ¡No usar productos de limpieza que contengan cloro!



## CE Declaración de conformidad

Este producto cumple con la  
- Directiva de baja tensión 2006/95/CE  
- Directiva CEM 2004/108/CE  
- Directiva RoHS 2011/65/CE  
- Directiva RAEE 2012/19/CE

## Garantía de funcionamiento

Este producto STEINEL ha sido elaborado con el máximo esmero, habiendo pasado los controles de funcionamiento y seguridad previstos por las disposiciones vigentes, así como un control adicional de muestreo al azar. STEINEL garantiza el perfecto estado y funcionamiento. El período de garantía es de 36 meses comenzando el día de la venta al consumidor. Reparamos defectos por vicios de material o de fabricación, la garantía se aplicará a base de la reparación o el cambio de piezas defectuosas, según nuestro criterio. La prestación de garantía queda anulada para daños producidos en piezas de desgaste y daños y defectos originados por uso o mantenimientos inadecuados. Quedan excluidos de la garantía los daños consecuenciales causados en objetos ajenos.

Sólomente se le otorga el derecho a la garantía si se entrega el aparato sin despiezar con una descripción corta del error, junto al justificante de caja o factura (fecha de compra y sello del comercial), embalado correctamente y remitido a la estación de asistencia técnica correspondiente.

### Servicio de reparación:

Una vez transcurrido el período de garantía o en caso de defectos no cubiertos por la misma, consulte una posible reparación con su centro de servicio más próximo.



## P Instruções de montagem

### Estimado cliente

Agradecemos-lhe a confiança depositada em nós ao comprar a nova lâmpada com sensor STEINEL. Trata-se de um produto de elevada qualidade produzido, testado e embalado com o máximo cuidado.

### Descrição do aparelho

- I Candeeiro para iluminação do piso com tubo de inox
- II Candeeiro estilo poste sem tubo de inox
- ① Cabo de alimentação
- ② Base
- ③ Tubo de inox
- ④ Cobertura de inox
- ⑤ Ligaçãõ a rede
- ⑥ Unidade sensórica, orientável em 120° para ajustar a área de detecção e o adaptador G9

Procure familiarizar-se com estas instruções de montagem antes da instalação. Só uma instalação e colocação em funcionamento correctas podem garantir a longevidade do produto e um funcionamento fiável e isento de falhas. Fazemos votos que tenha prazer ao trabalhar com a sua nova lâmpada com sensor.

- ⑦ Regulação crepuscular
- ⑧ Ajuste do tempo
- ⑨ Regulação da intensidade luminosa Watt-o-matic (obscurecimento)
- ⑩ Vidro do candeeiro
- ⑪ Parafuso de fixação do vidro
- ⑫ O princípio
- ⑬ Ajuste da área de deteção
- ⑭ Função de iluminação permanente



### Considerações em matéria de segurança

- Antes de executar qualquer trabalho no aparelho, desligá-lo da alimentação de corrente!
- Durante a montagem, o cabo eléctrico a conectar deve estar isento de tensão. Para tal, desligar primeiro a corrente e verificar se não há tensão, usando um buscapólos.
- A instalação da lâmpada com sensor consiste essencialmente em lidar com tensão de rede. Por esse motivo, terá de ser realizada por um profissional segundo as

respectivas prescrições de instalação e condições de conexão habituais nos diversos países.  
(D) - VDE 0100, (A) - ÖVE/ÖNORM E 8001-1, (CH) - SEV 1000

- Usar unicamente peças sobressalentes de origem.
- Qualquer reparação só pode ser realizada por oficinas especializadas do ramo.

### O princípio ⑫

O sensor de raios infravermelhos integrado está equipado com três sensores pirléctricos de 120°, que detectam a radiação térmica invisível proveniente de corpos em movimento (pessoas, animais, etc.).

A radiação térmica, assim detectada, é convertida por meio de um sistema electrónico e vai acender o candeeiro automaticamente. Os obstáculos, como p. ex. muros ou vidros, não permitem a detecção de radiações térmicas, impossibilitando a comutação. Os três sensores pirléctricos

cobrem um ângulo de detecção de 360°, com um ângulo de abertura de 30°.

**Importante:** será possível detectar os movimentos de forma mais segura se a lâmpada com sensor estiver instalada de forma que uma das aberturas para os sensores fique paralela em relação ao sentido de aproximação e se não houver obstáculos (como p. ex. árvores, muros, etc.), que impeçam a captação pelo sensor.

### Instalação ①—⑪

O local de montagem deve encontrar-se a uma distância mínima de 50 cm de outro candeeiro, pois a radiação térmica pode ocasionar a activação errada do sensor.

#### Ligaçãõ do cabo proveniente da rede (v. fig.)

O cabo proveniente da rede é composto por, pelo menos, 2 fios:

- L = fase (geralmente preto ou castanho)
- N = condutor neutro (geralmente azul)

Em caso de dúvida, é necessário identificar os cabos com um detector de tensão; a seguir, voltar a desligar a tensão. A fase (L) e o neutro (N) são conectados nas barras de junção. Caso exista, o condutor de protecção (PE, verde/amarelo) pode ser protegido com fita isoladora.

**Importante:** o cabo proveniente da rede deve ser, no mínimo, 20 cm mais comprido do que o tubo vertical.

**Nota:** Naturalmente que no cabo de rede pode estar montado um interruptor de rede do tipo "liga - desliga". Para poder usar a função de luz permanente, até é imprescindível ter este interruptor (v. capítulo função de iluminação permanente) ④.

**Nota:** por razões técnicas é possível que em determinados níveis de intensidade se verifique uma cintilação ligeira a moderada da lâmpada LED. Nesse caso será necessário adaptar o nível de intensidade

## Dados técnicos

Dimensões (Ø x alt):	1038 x Ø 120 (vidro) / Ø 220 (base) mm
Ligação à rede:	230 V, 50 Hz
Potência:	máx. 100 W / E 27
Ângulo de deteção:	360° com ângulo de abertura de 30°
Alcance de deteção:	máx. 12 m
Regulação crepuscular:	2 – 2000 lux
Ajuste do tempo:	5 s - 15 min.
Luz permanente:	comutável (4 h) Condição prévia: interruptor conectado no cabo proveniente da rede
Regulação da intensidade luminosa:	0 - 50% (Watt-o-matic)
Grau de proteção:	IP 44
Classe de proteção:	II
Intervalo de temperatura:	-20 °C a +50 °C

## Dados técnicos da lâmpada LED incluída

Potência:	8,6 W / E27
Fluxo luminoso/eficiência:	812 lm, 94,4 lm/W
Índice de reprodução de cores:	RA ≥ 80
Temperatura de luz:	3000 K (branco quente)
Vida útil do LED:	25.000 horas

## Funções ⑦, ⑧, ⑨

Depois de montar a unidade sensórica e estabelecer a ligação à rede eléctrica, a lâmpada com sensor pode ser colocada em funcionamento. Os reguladores para a regulação

crepuscular, o tempo e a luminosidade encontram-se ao lado do casquilho da lâmpada.

**Regulação crepuscular (limiar de resposta) ⑦**  
(ajuste de fábrica:  
Regime diurno 2000 Lux)

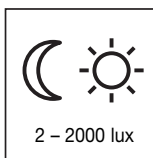

Limiar de resposta do sensor progressivamente regulável de 2 a 2000 lux.

Regulador em ☀ = regime diurno aprox. 2000 lux.  
Regulador em ☾ = regime nocturno aprox. 2 lux.  
Para ajustar a área de deteção à luz do dia, o regulador deve estar em ☀ (regime diurno).

**Retardamento de desligamento (ajuste do tempo) ⑧**  
(ajuste de fábrica: 5 seg.)



Duração da luz progressivamente regulável de 5 seg. a 15 min.

Regulador em - = tempo mais curto  
Regulador em + = tempo mais longo (15 min.)

Ao ajustar a área de deteção é recomendável optar pelo tempo mais curto -.

**Regulação da intensidade luminosa (Watt-o-matic) ⑨**  
(Regulação de fábrica:  
obscurecimento desligado: 0%)

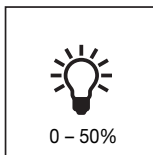

A capacidade de iluminação do candeeiro pode ser ajustada progressivamente até ao máx. de 50 % para iluminação permanente. Quer dizer: só quando for detetado qualquer movimento dentro da área de deteção do sensor é que a luz passará, p. ex., da iluminação básica de 1-4 W para a luminosidade máxima.

## Regulação do alcance / Ajuste ⑬

O alcance máximo do sensor é de 12 m. Se for necessário, a área de deteção pode ser optimizada. As palas fornecidas juntamente servem para cobrir o número de segmentos de lente necessários para reduzir o alcance conforme se deseja. Deste modo, podem evitar-se activações erradas provocadas p. ex. por automóveis, pessoas a passar, etc.

ou então monitorar pontos de perigo específicos. As palas podem ser separadas pelas divisões pré-marcadas ou cortadas com uma tesoura, quer na horizontal quer na vertical. O facto de a unidade sensórica ser orientável permite realizar o último ajuste de precisão.

## Função de iluminação permanente ⑭

Se for montado um interruptor de corrente no cabo proveniente da rede, além das meras funções de ligar e desligar da lâmpada conectada, ainda são possíveis as funções seguidamente enunciadas:

### Funcionamento com sensor

#### 1) Acender a luz (estando a lâmpada DESLIGADA):

Interruptor 1 vez DESLIGA e LIGA.

A lâmpada fica acesa durante o tempo predefinido.

#### 2) Apagar a luz (estando a lâmpada LIGADA):

Interruptor 1 vez DESLIGA e LIGA.

A lâmpada desliga-se ou passa para o funcionamento de sensor.

### Funcionamento de luz permanente

#### 1) Acender a luz permanente:

Interruptor 2 vezes DESLIGA e LIGA. A lâmpada é ligada por 4 horas em modo de luz permanente (LED vermelho por detrás da lente acende). A seguir, passa automaticamente para o funcionamento de sensor (LED vermelho apagado)

#### 2) Desligar a luz permanente:

Interruptor 1 vez DESLIGA e LIGA. A lâmpada desliga-se ou passa para o funcionamento de sensor.

#### Importante:

ao accionar o interruptor várias vezes seguidas, os intervalos devem ser mínimos (na ordem de 0,5 – 1 seg.).

## Função de ligação suave da luz

A lâmpada com sensor dispõe da função de ligação suave da luz. Isso significa que ao ligar a luz não é gerada imediatamente a potência máxima, sendo que a luminosidade

aumenta gradualmente durante um segundo até aos 100%. A mesma regulação progressiva se verifica ao apagar a lâmpada.

## Falhas de funcionamento

Falha	Causa	Solução
Lâmpada com sensor não tem tensão	<ul style="list-style-type: none"> <li>Fusível queimado, não ligado, ligação interrompida</li> <li>Curto-circuito</li> </ul>	<ul style="list-style-type: none"> <li>Fusível novo, ligar o interruptor de rede; verificar o cabo com detector de tensão</li> <li>Verificar as conexões</li> </ul>
Lâmpada com sensor não liga	<ul style="list-style-type: none"> <li>Durante o regime diurno a regulação crepuscular está ajustada para o regime nocturno</li> <li>Lâmpada LED fundida</li> <li>Interruptor de rede DESLIGADO</li> <li>Fusível queimou</li> <li>Área de deteção ajustada incorretamente</li> <li>Disparou o fusível interno (LED luz permanente)</li> </ul>	<ul style="list-style-type: none"> <li>Reajustar (regulador ⑦)</li> <li>Substituir</li> <li>Ligar</li> <li>Fusível novo, verificar eventualmente a conexão</li> <li>Reajustar</li> <li>Desligar o candeeiro com sensor ou verificar/substituir a lâmpada e voltar a ligar o candeeiro passados 5 s</li> </ul>
Lâmpada com sensor não desliga	<ul style="list-style-type: none"> <li>Movimento constante na área de deteção</li> <li>Regulação da intensidade luminosa para 50%</li> </ul>	<ul style="list-style-type: none"> <li>Examinar a área e eventualmente reajustar</li> <li>Regulação da intensidade luminosa para 0% (regulador ⑨)</li> </ul>
Lâmpada com sensor liga inadvertidamente	<ul style="list-style-type: none"> <li>O vento agita árvores e arbustos na área de deteção</li> <li>São detectados automóveis a passar na estrada</li> <li>Alteração térmica súbita devido a influências climáticas (vento, chuva, neve) ou ar evacuado de ventiladores, janelas abertas</li> </ul>	<ul style="list-style-type: none"> <li>Mudar a área</li> <li>Mudar a área</li> <li>Modificar a área, mudar para outro local de montagem</li> </ul>
Modificação do alcance da lâmpada com sensor	<ul style="list-style-type: none"> <li>Temperaturas ambiente diferentes</li> </ul>	<ul style="list-style-type: none"> <li>Ajustar com precisão a área de deteção usando palas</li> </ul>
O LED acende/pisca constantemente, embora não esteja ativa a luz permanente	<ul style="list-style-type: none"> <li>Fusível eléctrico interno foi activado</li> </ul>	<ul style="list-style-type: none"> <li>Desligar o candeeiro com sensor ou verificar/substituir a lâmpada e voltar a ligar o candeeiro passados 5 s</li> </ul>
Lâmpada LED está a fraquejar	<ul style="list-style-type: none"> <li>Por razões técnicas em diversos níveis de intensidade</li> </ul>	<ul style="list-style-type: none"> <li>Alterar o nível de intensidade</li> </ul>

## Funcionamento/conservação

A lâmpada com sensor é adequada para a activação automática de luzes. As influências climáticas podem prejudicar o funcionamento da lâmpada com sensor; as rajadas fortes de vento, a neve, a chuva e o granizo podem causar disparos falsos, porque o sistema não consegue distinguir entre alterações súbitas de temperatura e irradiação proveniente de fontes de calor. Se estiver suja, a lente de detecção pode ser limpa com um pano húmido (sem usar produtos de limpeza).

### Atenção!

O aço inoxidável deve ser limpo periodicamente (em intervalos de aprox. 3 meses) com um produto de limpeza convencional apropriado para inox. Se esta indicação não for respeitada, poderá ocorrer corrosão na superfície (película oxidada). Resultados de limpeza muito bons obtêm-se com o produto de limpeza SIDOL CERAN & aço da Henkel, desde que o produto seja aplicado na direcção da textura escovada do aço inoxidável. Não usar produtos de limpeza com cloro!



## CE Declaração de conformidade

O produto cumpre as Diretivas do Conselho  
- "Baixa tensão" 2006/95/CE  
- "Compatibilidade eletromagnética" 2004/108/CE

- "Redução de substâncias perigosas" 2011/65/CE  
- "Diretiva REEE" (Resíduos de Equipamentos Eléctricos e Electrónicos) 2012/19/CE

## Garantia de funcionamento

Este produto STEINEL foi fabricado com todo o zelo e o seu funcionamento e segurança verificados, de acordo com as normas em vigor, e sujeito a um controlo por amostragem aleatória. A STEINEL garante o bom estado e o bom funcionamento do aparelho. O prazo de garantia é de 36 meses a contar da data de compra. Eliminamos falhas relacionadas com defeitos de material ou de fabrico. A garantia inclui a reparação ou a substituição das peças com defeito, de acordo com o nosso critério, estando excluídas as peças sujeitas a desgaste, os danos e as falhas originados por uma utilização ou manutenção incorreta. Excluem-se igualmente os danos provocados noutros objectos estranhos ao aparelho.

Os serviços previstos na garantia só serão prestados caso o aparelho seja apresentado bem embalado no respectivo serviço de assistência técnica, devidamente montado e acompanhado do talão da caixa ou da factura (data da compra e carimbo do revendedor) e duma pequena descrição do problema.

### Serviço de reparação:

Depois de expirado o prazo de garantia, ou em caso de falha não abrangida pela garantia, contacte o serviço de assistência técnica mais próximo de si para saber quais são as possibilidades de reparação.



## S Montageanvisning

### Bäste kund!

Vi tackar för det förtroende du har visat oss genom köpet av din sensorlampa från STEINEL. Du har bestämt dig för en förstklassig kvalitetsprodukt, som har tillverkats, provats och förpackats med största omsorg.

Vi ber dig att noga läsa igenom denna montageanvisning innan du installerar sensorlampan. Korrekt installation och idrifttagning är en förutsättning för långvarig, tillförlitlig och störningsfri drift.

Vi hoppas att du får stor nytta av din nya sensorlampa från STEINEL.

## Produktbeskrivning

- I Pollare med rostfritt rör
- II Pollare utan rostfritt rör

- ① Anslutning
- ② Fotplatta
- ③ Rostfritt rör
- ④ Täckring i rostfritt
- ⑤ Inkopplingsplint
- ⑥ Sensor-enhet, vridbar 120° för inställning av bevakningsområde och G9-adapter

- ⑦ Inställning av skymningsnivå
- ⑧ Inställning av efterlystid
- ⑨ Inställning av grundljus (dimring)
- ⑩ Lampglas
- ⑪ Låsskruv för lampglas
- ⑫ Princip
- ⑬ Justering bevakningsområde
- ⑭ Funktion permanent ljus

## ! Säkerhetsanvisningar

- Innan installation och montage påbörjas måste spänningen kopplas bort.
- Inkoppling måste utföras i späningsfritt tillstånd. Bryt strömmen och kontrollera med spänningsprovare att alla parter är späningslösa.
- Eftersom sensorlampan installeras till nätspänningen måste arbetet utföras på ett fackmannamässigt sätt och enligt gällande installationsföreskrifter.

- Använd endast original reservdelar.
- Reparera inte produkten själv. Reparationer får endast utföras av behöriga verkstäder.

## Princip ⑫

Den integrerade infraröda sensorn är utrustad med tre 120° pyrosensorer, som känner av den osynliga värmestrålningen från kroppar i rörelse (människor, djur etc).

inte tänds. Med de tre pyrosensornerna uppnås en bevakningsvinkel av 360° med en öppningsvinkel av 30°.

Den registrerade värmestrålningen omvandlas på elektronisk väg och tänder automatiskt belysningen. Murar, fönsterrutor och liknande hindrar värmestrålningen från att nå fram till sensorn varvid belysningen

**Obs:** Den säkraste rörelsebevakningen uppnås när sensorlampan monteras i rät vinkel mot rörelseriktningen och inga hinder finns i vägen för sensorn (t.ex. träd, murar etc).

## Installation ① – ⑪

Monteringsplatsen skall vara minst 50 cm från en annan belysning, eftersom värmestrålningen från denna kan orsaka felaktig tändning av sensorlampan.

Om man är osäker måste man identifiera kablarna med en spänningsprovare. Koppla sedan bort spänningen igen. Fas (L), nolledare (N) och skyddsledare (PE) skall anslutas enligt plintmärkningen. **Viktigt!** Anslutningsledningen måste vara minst 20 cm längre än pollaren.

### Anslutning av nätledningen (se bild.)

Nätledningen består av minst en 2-ledarkabel:

L = Fas (oftast svart eller brun)

N = Nolledare (oftast blå)

**OBS:** På nätledningen kan självklart en strömbrytare för till- och fränslagning vara monterad. Detta är förutsättning för att funktionen med permanent ljus ska fungera (se kapital om permanent ljus) ⑭.

**OBS:** Av tekniska skäl kan LED-ljuset vid vissa dimningsnivåer flimra något. Ändra i så fall dimningsnivån något.



## Tekniska data

Mått (H x Ø):	1038 x Ø 120 (glas) / Ø 220 (fot) mm
Spänning:	230 V, 50 Hz
Effekt:	max. 100 Watt/E 27
Bevakningsvinkel:	360° med 30° öppningsvinkel
Bevakningsräckvidd:	max. 12 m
Skymningsinställning:	2 – 2000 lux
Efterlystid:	5 sek. – 15 min.
Permanent ljus:	kopplingsbart (4 timmar) Förutsätter att det finns en strömställare monterad på nätleddningen.
Dimringsfunktion:	0 – 50% (Watt-o-matic)
Skyddsklass:	IP 44
Isolationsklass:	II
Temperaturområde:	- 20° C till + 50° C

## Tekniska data för bifogad LED-ljuskälla

Effekt:	8,6 W / E27
Ljusflöde/ljusutbyte:	812 lm, 94,4 lm/W
Färgåtergivning:	RA ≥ 80
Färgtemperatur:	3000 K (varmvit)
LED livslängd:	25 000 timmar

## Funktioner ⑦, ⑧, ⑨

Efter det att sensorenheten är monterad och ansluten samt att nätbrytaren i läge "Till" kan lampan tas i drift.

Under ljuskällan finns ställskruvarna för skymningsnivå, efterlystid och ljusreglering.

**Skymningsnivå (aktiveringströskel) ⑦**  
(Leveransinställning: dagsljus 2000 Lux)

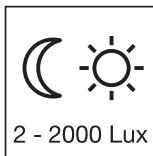

Den önskade aktiveringströskeln kan ställas in steglöst från ca 2–2000 Lux.  
Ställskruven vid ☼ = drift även i dagsljus ca. 2000 lux  
Ställskruven vid ☾ = aktivering vid skymning ca. 2 lux  
Vid inställning av bevakningsområdet i dagsljus måste ställskruven vara vid siffran ☼ (dagsljusdrift).

**Inställning efterlystid (tidsfördröjning) ⑧**  
(Leveransinställning: ca 5 sek)

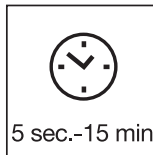

Den önskade efterlystiden kan ställas in steglöst mellan ca 5 sek – max 15 min.  
Ställskruven vid - = kortaste tiden  
Ställskruven vid + = längsta tiden (15 min.)  
Vid inställning av bevakningsområdet rekommenderar att man väljer den kortaste tiden -.

**Ljusreglering (dimring) ⑨**  
(Leveransinställning: dimring 0 %)

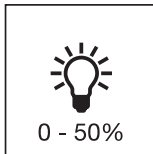

Lampans ljusstyrka kan ställas in steglöst upp till max. 50 % som grundljus. Det betyder att först vid rörelsedetektering i sensorns bevakningsområde tänds ljuset från ex. 1-4 Watt grundljus till maximal effekt.

## Räckvidd- Grundinställning ⑬

Sensorns maximala räckvidd är 12 m. Bevakningsområdet kan optimalt ställas in efter önskemål. Med hjälp av de medföljande täckplattorna kan önskat antal linssegment avskäras för att individuellt förkorta räckvidden. Därmed undviks feldetekteringar som orsakas av t ex bilar, människor som passerar på en väg eller andra utsatta områden.

Täckplattorna kan brytas av eller klippas till med en sax längs de spårade indelningarna i lodräta eller vågräta sektioner. Genom att vrida sensorenheten kan ytterligare en fininställning av bevakningsområdet göras.

## Permanent ljus ⑭

Om en brytare kopplas före lampan är följande funktioner enkelt möjliga genom vippa brytare "På-Av":

### Sensordrift

#### 1) Tända lampan (när lampan är släckt):

Manövrera brytaren 1 x AV och PÅ  
Lampan lyser lika länge som den inställda efterlystiden.

#### 2) Släcka ljuset (när lampan är tänd):

Manövrera brytaren 1 x AV och PÅ  
Lampan släcks och övergår i sensordrift.

### Permanent ljus

**1) Tända lampan med permanent ljus:**  
Manövrera brytaren 2 x AV och PÅ. Lampan lyser med permanent ljus (full effekt) i 4 timmar (röd LED-lampa lyser bakom linsen). Efter 4 timmar övergår lampan automatiskt till sensordrift (röd LED-lampa lyser inte).

**2) Släcka lampa med permanent ljus:**  
Manövrera brytaren 1 x AV och PÅ. Lampan släcks och övergår i sensordrift.

### OBS:

OBS: Flerfaldiga manövreringar av brytaren måste ske snabbt efter varandra, inom 0,5–1 sek.

## Mjukstart

Sensordlampan har en s.k. mjukstartfunktion. Det betyder, att ljuset inte tänds med maximal styrka direkt,

utan ljusstyrkan ökar successivt till 100%. Ljuset släcks på samma sätt.

## Driftstörningar

Störning	Orsak	Åtgärd
Sensordlampan utan spänning	<ul style="list-style-type: none"> <li>Defekt säkring, lampan ej inkopplad, avbrott i kabel</li> <li>Kortslutning</li> </ul>	<ul style="list-style-type: none"> <li>Byt säkring, slå till spänningen. Testa med spänningsprovare.</li> <li>Kontrollera och testa kopplingar</li> </ul>
Sensordlampan tänds inte	<ul style="list-style-type: none"> <li>Vid dagsdrift, skymningsinställningen inställd på nattdrift.</li> <li>LED-ljuskälla defekt.</li> <li>Strömbrytaren franslagan.</li> <li>Defekt säkring.</li> <li>Bevakningsområdet felinställt.</li> <li>Den interna säkringen i sensordlampan har löst ut (LED-lampan lyser)</li> </ul>	<ul style="list-style-type: none"> <li>Ändra skymningsnivån till rätt läge (skruv ⑦)</li> <li>Byt ut.</li> <li>Slå till strömbrytaren.</li> <li>Byt säkring, kontrollera ev. anslutningen.</li> <li>Justera inställningen.</li> <li>Släck sensordlampan eller kontrollera/byt ut ljuskällan och tänd den igen efter 5 sek.</li> </ul>
Sensordlampan slocknar inte	<ul style="list-style-type: none"> <li>Ständig rörelse i bevakningsområdet.</li> <li>Grundljusnivån inställd på 50%</li> </ul>	<ul style="list-style-type: none"> <li>Kontrollera bevakningsområdet.</li> <li>Vid behov justera och begränsa området. Ställ in grundljusnivån på 0% (ställskruv ⑨)</li> </ul>
Sensordlampan tänds och släcks ständigt	<ul style="list-style-type: none"> <li>Blåst i träd och buskar i bevakningsområdet.</li> <li>Påverkan från bilar på gatan.</li> <li>Plötsliga temperaturförändringar genom vådrets inverkan (vind, regn, snö) eller fläktutlopp, öppet fönster.</li> </ul>	<ul style="list-style-type: none"> <li>Justera eller avskärma bevakningsområdet.</li> <li>Justera eller avskärma bevakningsområdet.</li> <li>Justera bevakningsområdet eller flytta sensordlampan</li> </ul>
Sensordlampans räckvidd förändras	<ul style="list-style-type: none"> <li>Annan omgivningstemperatur</li> </ul>	<ul style="list-style-type: none"> <li>Finjustera räckvidden med hjälp av täckplattor</li> </ul>
LED fortsätter att lysa/blinka fast den inte är inställd på permanent ljus	<ul style="list-style-type: none"> <li>Den interna säkringen i sensordlampan har löst ut</li> </ul>	<ul style="list-style-type: none"> <li>Släck sensordlampan eller kontrollera/byt ut ljuskällan och tänd den igen efter 5 sek.</li> </ul>
LED-ljuset flimrar	<ul style="list-style-type: none"> <li>Av tekniska skäl vid vissa dimringsnivåer</li> </ul>	<ul style="list-style-type: none"> <li>Ändra dimringsnivån</li> </ul>



## Drift och underhåll

Sensorlampan ger automatisk styrning av ljus. Väderleken kan påverka lampans funktion. Kraftiga vindbyar, snöväder, regn och hagel kan leda till kraftiga temperaturfall som sin tur kan påverka sensorn. Smuts på linsen begränsar känsligheten. Linsen rengöres med fuktig mjuk trasa (utan rengöringsmedel).

### OBS!

Den rostfria ytan måste minst var 3:e månad rengöras med putsmedel för rostfritt. Annars kan det uppkomma rost (ytkorrosion) på ytan. En bra rengöring får man med Sidol Ceran & stålputsmedel från Henkel. Använd inga rengöringsmedel som innehåller klor.



## CE överensstämmelseförsäkringen

Produkten uppfyller:

- lågspänningsdirektivet 2006/95/EG
- EMC-direktivet 2004/108/EG
- RoHS-direktivet 2011/65/EG
- WEEE-direktivet 2002/19/EG

## Funktionsgaranti

Denna STEINEL produkt är tillverkad med största noggrannhet. Den är funktions- och säkerhetstestad enligt gällande föreskrifter och har därefter genomgått en stickprovskontroll. Steinell garanterar felfri funktion. Garantin gäller i 36 månader från inköpsdagen. Vi åtgärdar fel som beror på material- eller tillverkningsfel. Garantin innebär att varan repareras eller att defekt del byts ut enligt vårt val. Garantin omfattar inte slitage och skador orsakade av felaktig hantering eller av bristande underhåll och skötsel av produkten. Följskador på främmande föremål ersätts ej.

Garantin gäller endast då produkten, som inte får vara isärtagen lämnas eller sändes väl förpackad med en kort felbeskrivning, fakturakopia eller kvitto (inköpsdatum och stämpel) till inköpsstället för åtgärd.

### Reparationservice:

Efter garantins utgång eller vid fel som inte omfattas av garantin kan produkten ev. repareras, kontakta oss för information.



## DK Monteringsvejledning

### Kære kunde,

tak for den tillid De har vist os ved at købe en STEINEL-sensorlampe. De har valgt et produkt af høj kvalitet, som er fremstillet, testet og emballeret med største omhu.

Læs venligst monteringsvejledningen, før De monterer sensoren. Korrekt installation og ibrugtagning sikrer en lang, pålidelig og fejlfri drift. Vi ønsker Dem god fornøjelse med Deres nye STEINEL-sensorlampe.

## Beskrivelse

- I Havelampe med rør i specialstål
- II Pullerter uden rør i specialstål
- ① Tilledning
- ② Fodplade
- ③ Rør i specialstål
- ④ Afdækning i specialstål
- ⑤ Netttilslutning
- ⑥ Sensorenhed, kan drejes 120° til indstilling af overvågningsområdet og G9-adapteren
- ⑦ Skumringsindstilling
- ⑧ Tidsindstilling
- ⑨ Lysstyrkeregulering/Watt-o-matic (lysdæmpning)
- ⑩ Lampeglass
- ⑪ Glassikringskrue
- ⑫ Princippet
- ⑬ Justering af overvågningsområde
- ⑭ Funktionen Permanent belysning

## ! Sikkerhedshenvisninger

- Afbryd spændingsforsyningen inden enhver form for arbejde udføres på apparatet!
- Ved montering skal den elledning, der skal tilsluttes, være spændingsfri. Sluk derfor for strømmen, og kontroller med en spændingstester, at ledningen er spændingsfri.
- Ved installation af sensorlampen er der tale om arbejde med netspænding. Det bør derfor udføres af en fagmand iht. de gældende regler. (D - VDE 0100, A - ÖVE/ÖNORM E 8001-1, CH - SEV 1000)
- Brug kun originale reservedele.
- Reparationer må kun udføres på autoriserede værksteder.

## Princippet ⑫

Den integrerede infrarøde sensor er udstyret med tre 120°-pyrosensorer, der registrerer den usynlige varmestråling fra kroppen (mennesker, dyr etc.).

Den registrerede varmestråling omsættes elektronisk, og de tilsluttede lyskilder tændes automatisk. Ved forhindringer, som f.eks. mure eller vinduer, registreres der ingen varmestråling, hvorfor lampen ikke tændes.

Ved hjælp af de tre pyrosensorer opnås en registreringsvinkel på 360° med en åbningvinkel på 30°.

**Vigtigt:** De opnår den bedste overvågning, hvis sensorlampen monteres med en af sensoråbningerne parallelt med gæretningen og der ikke er forhindringer (f.eks. træer, mure etc.), som blokerer udsynet.

## Installation ①–⑪

Monteringsstedet skal befinde sig mindst 50 cm fra en anden lyskilde, da varmestrålingen kan medføre aktivering af systemet.

### Tilslutning af netledningen (se fig.)

Netledningen består af et kabel med mindst 2 ledere:  
**L** = Fase (mest sort eller brun)  
**N** = Nulleleder (mest blå)

I tvivlstilfælde skal ledningerne identificeres med en spændingstester, derefter afbrydes strømmen igen. Fase (**L**) og nulleleder (**N**) tilsluttes ved stikklemmerne.

Hvis der findes en beskyttelsesleder (**PE, grøn/gul**), kan denne sikres med isolerbånd.

**Vigtigt:** Elledningen skal være mindst 20 cm længere end standrøret.

**Henvisning:** I netledningen kan der naturligvis monteres en tænd- og slukkontakt. Dette er en forudsætning for funktionen konstant lys (se kapitlet Funktionen konstant lys) ⑭.

**Henvisning:** Pga. tekniske forhold kan der på visse dæmpningstrin opstå en let til mellemstor flimren fra LED-lyskilden. I så fald skal dæmpningsniveauet ændres lidt.

## Tekniske data

Mål (H x Ø):	1038 x Ø 120 (glas) / Ø 220 (fod) mm
Nettilslutning:	230 V, 50 Hz
Effekt:	maks. 100 watt/E 27
Overvågningsvinkel:	360° med 30° åbningvinkel
Overvågningsrækkevidde:	maks. 12 m
Skumringsindstilling:	2 - 2000 lux
Tidsindstilling:	5 sek. - 15 min.
Permanent lys:	Kan aktiveres (4 timer) Forudsætning: Tilsluttet kontakt i netledning
Lysstyrkeregulering:	0 - 50 % (Watt-o-matic)
Kapslingsklasse:	IP 44
Beskyttelsesklasse:	II
Temperaturområde:	- 20 °C til + 50 °C

## Tekniske data for den medfølgende LED-lyskilde

Effekt:	8,6 W / E27
Lysstrøm/effektivitet:	812 lm, 94,4 lm/W
Farvegengivelsesindeks:	RA ≥ 80
Farvetemperatur:	3000 K (varm hvid)
LED'ernes levetid:	25.000 timer

## Funktioner ⑦, ⑧, ⑨

Når sensorenheden er monteret og nettilslutningen er foretaget, kan sensorlampen tages i brug. Ved siden

af lampens fatning sidder der en regulator til regulering af skumrings-, tids- og lysstyrkeregulering.

**Skumringsindstilling (reaktionstærskel) ⑦**  
(fabriksindstilling: Dagslysmodus 2000 lux)

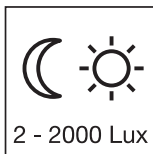

Trinløs indstilling af sensorens reaktionstærskel fra 2 – 2000 lux.

Indstillingsskruen indstillet på ☀ = dagslysmodus ca. 2000 lux.  
Indstillingsskruen indstillet på ☾ = skumringsindstilling ca. 2 lux. For indstilling af overvågningsområdet ved dagslys stilles indstillingsskruen på ☀ (dagslysmodus).

**Frakoblingsforsinkelse (tidsindstilling) ⑧**  
(fabriksindstilling: 5 sek.)

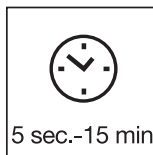

Trinløst indstillelig brændetid fra 5 sek. til 15 min.

Indstillingsskruen indstillet på – = korteste tid  
Indstillingsskruen indstillet på + = længste tid (15 min.)

Ved indstilling af overvågningsområdet anbefales det at vælge den korteste tid –.

**Lysstyrkeregulering (Watt-o-matic) ⑨**  
(fabriksindstilling: Lysdæmpning fra: 0%)

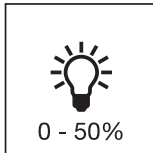

Lampens lyseffekt kan indstilles trinløst på op til 50 % ved konstant belysning. Dvs.: Først ved bevægelse i sensorområdet bliver lyset tændt fra f.eks. 1-4 watt grundbelysning til maksimal lysstyrke.

## Rækkeviddeindstilling/justering ⑬

Sensorens maksimale rækkevidde er 12 m. Efter behov kan overvågningsområdet optimeres. Ved hjælp af de vedlagte blændstykker kan der afdækkes linsesegmenter efter behov, eller rækkevidden kan reduceres individuelt. Dermed kan fejlkoblinger på

grund af f.eks. biler, forbigående etc. udelukkes eller farezoner kan overvåges målrettet. Blændstykkerne kan afrives langs perforeringen lodret og vandret eller klippes ud med en saks. Da sensorenheden kan drejes, er det muligt at foretage en sidste finjustering.

## Funktionen konstant belysning ⑭

Hvis en tænd- og slukkontakt monteres i netledningen, er følgende funktioner mulige ud over tænd og sluk:

### Sensorstyring

#### 1) Tilkobling af lys (hvis lampen er slukket):

Kontakt 1 x FRA og TIL.

Lampen forbliver tændt i den indstillede tid.

#### 2) Frakobling af lys (hvis lampen er tændt):

Kontakt 1 x FRA og TIL.

Lampen slukker eller går over til sensorstyring.

### Konstant drift

#### 1) Tilkobling af konstant drift:

Kontakt 2 x FRA og TIL. Lampen stilles på konstant lys i 4 timer (rød LED lyser bag linsen). Derefter går den automatisk over i sensor drift (rød LED slukket).

#### 2) Frakobling af konstant lys:

Kontakt 1 x FRA og TIL. Lampen slukker eller går over til sensorstyring.

### Vigtigt:

Hvis kontakten skal aktiveres flere gange, bør dette ske hurtigt efter hinanden (inden for 0,5 – 1 sek.).

## Softlys-start

Sensorlampen har en softlys-funktion. Det betyder, at lyset ved tilkobling ikke direkte skifter om på maksimal effekt, men derimod langsomt regulerer lysstyrken op

til 100% inden for et sekund. Ligeledes reguleres den langsomt ned, når der slukkes for lyset.

## Driftsforstyrrelser

Fejl	Årsag	Afhjælpning
Sensorlampe uden spænding	<ul style="list-style-type: none"> <li>■ Sikring defekt, ikke til koblet, ledning afbrudt</li> <li>■ Kortslutning</li> </ul>	<ul style="list-style-type: none"> <li>■ Ny sikring, kontakt tændes; kontroller ledning med spændingstester</li> <li>■ Kontroller tilslutninger</li> </ul>
Sensorlampen tænder ikke	<ul style="list-style-type: none"> <li>■ Ved drift i dagslys, skumringsindstilling står på nattemodus</li> <li>■ LED-lyskilde defekt</li> <li>■ Netafbryder FRA</li> <li>■ Sikring defekt</li> <li>■ Overvågningsområdet er ikke indstillet korrekt</li> <li>■ intern elektrisk sikring blev aktiveret (LED-konstant lys)</li> </ul>	<ul style="list-style-type: none"> <li>■ Indstil på ny (regulator ⑦)</li> <li>■ Udskift</li> <li>■ Tænd</li> <li>■ Kontroller den nye sikring, evt. tilslutning</li> <li>■ Juster på ny</li> <li>■ Sluk sensorlampen, eller kontrollér/udskift lyskilde, og tænd igen efter 5 sek.</li> </ul>
Sensorlampen slukker ikke	<ul style="list-style-type: none"> <li>■ Konstant bevægelse i overvågningsområdet</li> <li>■ Lysstyrkeregulering til 50%</li> </ul>	<ul style="list-style-type: none"> <li>■ Kontroller området og indstil evt. på ny</li> <li>■ Indstil lysstyrkereguleringen på 0% (regulator ⑨)</li> </ul>
Sensorlampen tændes uønsket	<ul style="list-style-type: none"> <li>■ Vinden bevæger træer og buske i føleområdet</li> <li>■ Registrering af biler på vejen</li> <li>■ Pludselige temperatursvingninger pga. vejret (vind, regn, sne) eller luft fra ventilatorer, åbne vinduer</li> </ul>	<ul style="list-style-type: none"> <li>■ Indstil området</li> <li>■ Indstil området</li> <li>■ Skift område, flyt monteringssted</li> </ul>
Ændring af sensorlampens rækkevidde	<ul style="list-style-type: none"> <li>■ Anden omgivelses-temperatur</li> </ul>	<ul style="list-style-type: none"> <li>■ Indstil overvågningsområdet nøjagtigt med blændstykker</li> </ul>
LED'en lyser/blinker konstant, selvom lampen ikke er indstillet på permanent belysning	<ul style="list-style-type: none"> <li>■ Intern sikring aktiveret</li> </ul>	<ul style="list-style-type: none"> <li>■ Sluk sensorlampen, eller kontrollér/udskift lyskilde, og tænd igen efter 5 sek.</li> </ul>
LED-lyskilde flimrer	<ul style="list-style-type: none"> <li>■ Skyldes tekniske forhold på diverse dæmpningsstrin</li> </ul>	<ul style="list-style-type: none"> <li>■ Skift dæmpningsniveau</li> </ul>

## Drift/vedligeholdelse

Sensorlampen egner sig til automatisk til- og frakobling af lys. Vejret kan påvirke sensorlampens funktion, ved kraftige vindstød, sne, regn og hagl kan der opstå fejlkobling, idet pludselige temperatursvingninger ikke kan skelnes fra varmekilder. Overvågningslinsen aftørres med en fugtig klud (uden rengøringsmiddel).

### Advarsel!

Specialstål bør regelmæssigt (ca. hver 3. måned) rengøres med et passende pudsemiddel til specialstål. Ellers kan der opstå korrosion på overfladen (flyverust). Der opnås meget gode resultater med SIDOL CERAN & Stahlreiniger fra Henkel, når dette påføres i specialstålets børsteretning. Der må ikke anvendes klorholdigt pudsemiddel!



## CE Konformitetserklæring

Dette produkt er i overensstemmelse med  
- lavspændingsdirektivet 2006/95/EF  
- EMC-direktivet 2004/108/EF  
- RoHS-direktivet 2011/65/EF  
- WEEE-direktivet 2012/19/EF

## Funktionsgaranti

Dette STEINEL-produkt er fremstillet med største omhu, afprøvet iht. de gældende forskrifter samt underlagt stikprøvekontrol. STEINEL garanterer for upåklagelig beskaffenhed og funktion. Garantien gælder i 36 måneder fra den dag, apparatet er solgt til forbrugeren. Ved materiale- eller fabriktionsfejl ydes garantien gennem reparation eller udskiftning af mangelfulde dele efter vores valg. Der ydes ikke garanti ved skader på sliddele, ej heller ved skader og mangler, der er opstået pga. ukorrekt behandling og vedligeholdelse. Garantien omfatter ikke følgeskader på fremmede genstande.

Der ydes kun garanti mod forevisning af bon eller kvittering (med dato og stempel). Apparatet skal være intakt og indpakket forsvarligt ligesom der skal vedlægges en kort fejlbeskrivelse, når det fremsendes til serviceværkstedet.

### Reparationservice:

Når garantiperioden er udløbet, eller der opstår mangler, der ikke er dækket af garantien, skal du kontakte nærmeste serviceafdeling og spørge om mulighederne for reparation.



## FI Asennusohje

### Arvoisa asiakas,

olet ostanut STEINEL-liikkeen tunnistinvalaisimen. Kiitämme osoittamastasi luottamuksesta. Olet hankkinut arvokkaan laatu tuotteen, joka on valmistettu, testattu ja pakattu huolellisesti.

Tutustu ennen valaisimen asennusta tähän asennusohjeeseen. Ainoastaan asianmukainen asennus ja käyttöönotto takaavat valaisimen pitkäaikaisen, luotettavan ja häiriöttömän toiminnan. Toivotamme sinulle paljon iloa uuden STEINEL-liikkeen tunnistinvalaisimen kanssa.

## Laitteen osat

- I Ruostumatonta terästä olevalla putkella varustettu tievalaisin
  - II Pylväsvalaisin ilman ruostumatonta terästä olevaa putkea
- ① Verkkojohto
  - ② Pohjalevy
  - ③ Ruostumatonta terästä
  - ④ Suojus, ruostumatonta terästä
  - ⑤ Verkkoliitäntä

- ⑥ Tunnistinyksikkö, käännettävissä 120° reagointialueen ja G9-adapterin kohdistusta varten
- ⑦ Hämäräkytkimen säätö
- ⑧ Kytentäajan asetus
- ⑨ Kirkkauden säädin / Watt-o-matic (himmennys)
- ⑩ Lasikupu
- ⑪ Lasikuvun kiinnitysruuvi
- ⑫ Toimintaperiaate
- ⑬ Toiminta-alueen rajaaminen
- ⑭ Jatkuvan valon kytkentä

## ! Turvaohjeet

- Keskeytä virransyöttö ennen kaikkia laitteelle tehtäviä töitä.
- Asennettavassa sähköjohdossa ei saa asennuksen yhteydessä olla jännitettä. Katkaise ensin virta ja tarkista jännitteettömyys jännitteenkoittimella.
- SensorLeuchte-tunnistinvalaisin liitetään verkko-

jännitteeseen. Asennus on annettava alan ammattilaisen suorittavaksi. Voimassa olevia asennus- ja liitäntäohjeita on noudatettava. (D) - VDE 0100, (A) - ÖVE/ÖNORM E 8001-1, (CH) - SEV 1000

- Käytä ainoastaan alkuperäisiä varaosia.
- Vain ammattikorjaamo saa korjata laitteen.

## Toimintaperiaate ⑫

Infrapunatunnistimeen on asennettu kolme 120° pyrosähköistä tunnistinta, jotka havaitsevat liikkuvista ihmisistä, eläimistä jne. lähtevän lämpösäteilyn.

valo tällöin syty. Kolmen pyrosähköisen tunnistimen ansiosta saavutetaan 360° toimintakulma ja 30° avautumiskulma.

Lämpösäteily muunnetaan elektronisesti ja valaisin kytketty päälle automaattisesti. Erilaiset esteet (esim. seinä tai lasiruudut) estävät tunnistuksen eikä

**Tärkeää:** Tunnistus tapahtuu parhaiten, kun tunnistinvalaisin asennetaan siten, että kulku suuntautuu siihen nähden sivuttain eikä puita tai seinä ole esteenä.

## Asennus ①–⑪

Valaisimen kiinnityspaikan tulisi olla vähintään 50 cm etäisyydellä toisesta valaisimesta, sillä lämpösäteily voi johtaa valon syttymiseen.

### Verkkojohdon asennus (ks. kuva)

Verkkojohtona käytetään vähintään 2-napaista kaapelia:

- L = vaihejohdin (useimmiten musta tai ruskea)
- N = nollajohdin (useimmiten sininen)

Epäselvissä tapauksissa johtimet on tarkistettava jännitteenkoittimella ja katkaistava sen jälkeen virta. Vaihejohdin (L) ja nollajohdin (N) liitetään pistoliittimiin.

Suojamaajohdin (PE, vihreä/keltainen; jos käytössä) voidaan varmistaa eristysnauhalla.

**Tärkeää:** Syöttöjohdon on oltava vähintään 20 cm pitempi kuin pystyputki.

**Huom:** Verkkojohtoon voidaan luonnollisestikin asentaa virtakytkin virran kytkemiseksi ja katkaisemiseksi. Jatkuvan valaistuksen käyttö ei ole mahdollista ilman virtakytkintä (katso luku Jatkuva valaistus) ⑭.

**Huom:** Teknisistä syistä tietyillä himmennysportilla LED-lamppu saattaa leppätyä enemmän tai vähemmän. Tässä tapauksessa himmennystasoa on muutettava hieman.

## Tekniset tiedot

Mitat (KxØ):	1038 x Ø 102 (lasi) / Ø 220 mm (jalka)
Verkkoliitäntä:	230 V, 50 Hz
Teho:	maks. 100 W / E27
Tunnistuskulma:	360°, aukeamiskulma 30°
Tunnistusetäisyys:	maks. 12 m
Hämäryyastian asetus:	2 – 2000 luksia
Kytkeäajan asetus:	5 s – 15 min
Jatkuva valo:	kytkettävissä (4 t) Edellytys: liitetty kytkin verkkojohdossa
Kirkkauden säätö:	0 - 50 % (Watt-o-matic)
Kotelointiluokka:	IP 44
Suojausluokka:	II
Lämpötila-alue:	- 20 °C ... + 50 °C

## Mukana toimitetun LED-lampun tekniset tiedot

Teho:	8,6 W / E27
Valovoima/tehokkuus:	812 lm, 94,4 lm/W
Värintoistoindeksi:	RA ≥ 80
Väriämpötila:	3000 K (lämminvalkoinen)
LEDin käyttöikä:	25 000 tuntia

## Toiminta ⑦, ⑧, ⑨

Tunnistinvalaisin voidaan ottaa käyttöön, kun tunnistinyksikkö on asennettu ja valaisin on kytketty sähkö-

verkkoon. Hämäryyden, kytkeäajan ja kirkkauden säätimet sijaitsevat lampun kannan vieressä.

**Hämäräkytkimen säätö (kytketymiskynnys) ⑦**  
(tehdasasetus: päivänvalokäyttö 2000 luksia)



Tunnistimen portaattomasti asetettava kytketymiskynnys 2 – 2000 luksia.

Säädin kohdassa ☀ = päivänvalokäyttö, n. 2000 luksia  
Säädin kohdassa ☾ = hämäräkäyttö, n. 2 luksia. Kun reagointialue säädetään päivänvalossa, säädin on asetettava kohtaan ☀ (päivänvalokäyttö).

**Kytkeäaika (kytkentäajan asetus) ⑧**  
(tehdasasetus: 5 s)

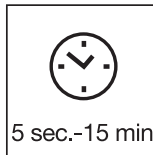

Portaattomasti asetettava kytkeäaika: 5 s - 15 min.

Säädin kohdassa – = lyhyin aika  
Säädin kohdassa + = pisin aika (15 min.)

Suosittellemme valitsemaan lyhyimmän ajan (–) reagointialueen rajauksen ajaksi.

**Kirkkauden säätö (Watt-o-matic) ⑨**  
(Tehtaalla suoritettu asetus: himmennys pois: 0%)

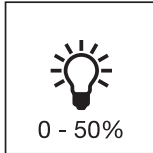

Lamppu voidaan säätää portaattomasti valaisemaan jatkuvasti enintään 50 %:n teholla. Tämä merkitsee, että vasta sitten kun tunnistimen tunnistusalueella on liikettä, valo kytketty esim. 1-4 W:n perusvalaistuksesta maksimivalotehoon.

## Toiminta-alueen rajaus/säätö ⑬

Tunnistimen suurin mahdollinen toiminta-alue on 12 m. Reagointialuetta voidaan tarvittaessa rajata tarkemmin. Tunnistimen mukana toimitetuilla linssin suojuksilla voidaan peittää haluttu määrä linssin lohkoja eli lyhentää toiminta-aluetta yksilöllisesti. Näin voidaan estää esim. autojen tai ohikulkijoiden aiheutta-

mat virhekytkennät tai rajata tietyt vaara-alueet täsmällisesti. Voit erottaa suojuksat toisistaan valmiita vaaka- tai pystysuoria viivoja pitkin joko taivuttamalla tai leikkaamalla. Hienotarkennus on mahdollista tunnistinyksikön käännettävyyden ansiosta.

## Jatkuva valaistus ⑭

Kun verkkojohtoon asennetaan virtakytkin, seuraavat toiminnot ovat mahdollisia valon syyttämisen ja sammuttamisen lisäksi:

### Tunnistinkäyttö

**1) Valon päälle kytkeminen:**  
Katkaisin 1 x POIS ja PÄÄLLE.

Valo on kytkettyneenä asetetun ajan verran

**2) Valon kytkeminen pois päältä (kun valo on kytkettyneenä):**

Katkaisin 1 x POIS ja PÄÄLLE.

Valo kytketty pois ja valaisin siirtyä tunnistinkäyttöön.

### Jatkuva valaistus

**1) Jatkuvan valaistuksen kytkeminen:**  
Katkaisin 2 x POIS ja PÄÄLLE. Valaisimen valo kytketään päälle 4 tunnin ajaksi (punainen LED palaa linssin takana). Sen jälkeen se siirtyä automaattisesti takaisin tunnistinkäyttöön (punainen LED sammuu)

**2) Jatkuvan valaistuksen kytkeminen pois päältä:**  
Katkaisin 1 x POIS ja PÄÄLLE. Valo kytketty pois ja valaisin siirtyä tunnistinkäyttöön.

### Tärkeää:

Kun katkaisinta painetaan useamman kerran, tulisi painallusten seurata toisiaan nopeasti (0,5 – 1 sekunnin välein).

## Pehmeä kytkentä

Liikkeentunnistinvalaisimessa on ns. pehmeä kytkentätoiminto. Tämä tarkoittaa sitä, että valo ei kytkedy heti maksimitehossaan, vaan kirkkaus säädetään

hitaasti kahden sekunnin kuluessa 100 % kirkkauteen. Valo kytketty pois samalla tavoin hitaasti, kun tunstin kytketään pois päältä.

## Käyttöhäiriöt

Häiriö	Syy	Häiriön poisto
Tunnistinvalaisimessa ei ole jännitettä	<ul style="list-style-type: none"> <li>■ sulake palanut, ei kytketty päälle, katkos johdossa</li> <li>■ oikosulku</li> </ul>	<ul style="list-style-type: none"> <li>■ uusi sulake, kytkke verkkokytkin päälle; tarkista johto jännitteen koettimella</li> <li>■ tarkista liittännät</li> </ul>
Tunnistinvalaisin ei kytkedy	<ul style="list-style-type: none"> <li>■ hämäräkytkin on päiväkäytössä asetettu yökäyttöön</li> <li>■ LED-lamppu viallinen</li> <li>■ valo sammutettu virtakytkimellä</li> <li>■ sulake palanut</li> <li>■ toiminta-aluetta ei suunnattu oikein</li> <li>■ tuotteessa oleva sähköinen sulake aktivoitui (LED-valo palaa jatkuvasti)</li> </ul>	<ul style="list-style-type: none"> <li>■ säädä uudelleen (säädin ⑦)</li> <li>■ vaihda</li> <li>■ kytkke valo päälle</li> <li>■ uusi sulake, tarkista liittäntä tarvittaessa</li> <li>■ säädä alue uudelleen</li> <li>■ kytkke tunnistinvalaisin pois päältä tai tarkasta/vaihda lamppu ja kytkke 5 sek jälkeen uudelleen päälle</li> </ul>
Tunnistinvalaisimen valo ei kytkedy pois päältä	<ul style="list-style-type: none"> <li>■ jatkuva liikehdintä toiminta-alueella</li> <li>■ kirkkauden säätö 50%</li> </ul>	<ul style="list-style-type: none"> <li>■ tarkista alue ja säädä tarvittaessa uudelleen</li> <li>■ aseta kirkkaudeksi 0% (säädin ⑨)</li> </ul>
Tunnistinvalaisimen valo kytketty eitoivotusti	<ul style="list-style-type: none"> <li>■ tuuli liikuttelee puita ja pensaita toiminta-alueella</li> <li>■ tiellä liikkuu autoja</li> <li>■ sään (tuuli, sade lumi), tuuletinten poistoilman tai avoimna olevien ikkunoiden aiheuttamat äkilliset lämpötilan muutokset</li> </ul>	<ul style="list-style-type: none"> <li>■ muuta aluetta</li> <li>■ muuta aluetta</li> <li>■ muuta aluetta, vaihda tunnistinmen paikkaa</li> </ul>
Tunnistinvalaisimen toiminta-alueen muuttuminen	<ul style="list-style-type: none"> <li>■ ympäristön lämpötilan muutokset</li> </ul>	<ul style="list-style-type: none"> <li>■ säädä toiminta-alue tarkasti suojoalohkojen avulla</li> </ul>
LED palaa/vilkkuu jatkuvasti, vaikka jatkuvaa valoa ei ole asetettu	<ul style="list-style-type: none"> <li>■ sisäinen sulake aktivoitui</li> </ul>	<ul style="list-style-type: none"> <li>■ kytkke tunnistinvalaisin pois päältä tai tarkasta/vaihda lamppu ja kytkke 5 sek jälkeen uudelleen päälle</li> </ul>
LED-lamppu lepattaa	<ul style="list-style-type: none"> <li>■ teknisistä syistä eri himmennystasoilla</li> </ul>	<ul style="list-style-type: none"> <li>■ muuta himmennystasoa</li> </ul>

## Käyttö/hoito

Liikkeen tunnistinvalaisin soveltuu valon automaattiseen kytkemiseen. Sääolosuhteet voivat vaikuttaa tunnistinvalaisimen toimintaan. Voimakkaat tuulenpuuskat sekä lumi-, vesi- ja raesateet saattavat aiheuttaa virhetoimintoja, koska tunnistin ei erota säässä tapahtuvia äkillisiä lämpötilan vaihteluita lämmönlähteistä. Voit puhdistaa tunnistimen linssin kostealla rievulla (älä käytä puhdistusainetta).

### Huom!

Ruostumaton teräs on puhdistettava säännöllisesti (n. 3 kuukauden välein) tavallisella ruostumattoman teräksen puhdistukseen soveltuvala puhdis-tusaineella. Pinnalle voi muuten muodostua ruostetta (lentoruostetta).

Henkelin valmistama SIDOL CERAN & Stahlreiniger soveltuu hyvin tähän tarkoitukseen, kun sitä levitetään teräksen urien suuntaan. Älä käytä klooria sisältäviä puhdistus-aineita!



## CE Selvitys yhdenmukaisuudesta

Tuote on seuraavien direktiivien asettamien määräysten mukainen

- pienjännitedirektiivi 2006/95/EY
- EMC-direktiivi 2004/108/EY
- RoHS-direktiivi 2011/65/EY
- WEEE-direktiivi 2012/19/EY

## Toimintatakuu

Tämä STEINEL-tuote on valmistettu suurella tarkkuudella ja sen toiminta ja turvallisuus on testattu voimassa olevien määräysten mukaisesti. Lisäksi sille on suoritettu pistokoe. STEINEL myöntää takuun tuotteen moitteettomalle toiminnalle ja rakenteelle. Takuuaika on 36 kuukautta ostopäivästä alkaen. Poistamme materiaali- tai valmistusvirheet valintamme mukaan joko kunnostamalla vialliset osat tai vaihtamalla ne uusiin. Takuun piiriin eivät kuulu kuluvat osat eivätkä vahingot, jotka ovat aiheutuneet väärästä huollosta tai käsittelystä tai laitteen putoamisesta. Takuu ei kata laitteen muille esineille aiheuttamia vahinkoja.

Takuu on voimassa vain, kun osiin purkamaton laite lähetetään yhdessä lyhyen virhekuvauksen ja kassakuitin tai laskun kanssa (päivämäärä ja myyjän leima) hyvin pakattuna lähimpään huoltopisteeseen.

### Korjauspalvelu:

Takuuajan jälkeen tai takuun piiriin kuulumattoman vian ollessa kyseessä kysy korjausmahdollisuuksia lähimmästä huoltopisteestä.



## N Monteringsanvisning

### Kjære kunde.

Takk for tilliten du viser oss ved ditt kjøp av denne STEINEL-sensorlampen. Du har valgt et kvalitetsprodukt som er produsert, testet og pakket meget nøye.

Vi ber deg lese denne monteringsveiledningen før du installerer lampen. En lang, sikker og feilfri drift kan kun garanteres dersom installasjon og igangsetting utføres korrekt. Vi håper du vil ha mye glede av din nye STEINEL-sensorlampe.

## Apparatbeskrivelse

- I Parklampe med edelstålør
- II Pullertlampe uten edelstålør
- ① Forsyningsledning
- ② Fotplate
- ③ Edelstålør
- ④ Edelståldeksel
- ⑤ Nettkopling
- ⑥ Sensorenhet, kan dreies 120° til justering av registreringsområdet og G9-adapteren

- ⑦ Skumringsinnstilling
- ⑧ Tidsinnstilling:
- ⑨ Lysstyrkeregulering / Watt-o-matic (Dimming)
- ⑩ Lampeglass
- ⑪ Glasskringskrue
- ⑫ Virkemåte
- ⑬ Justering av dekningsområdet
- ⑭ Permanent lys

## ⚠ Sikkerhetsmerknader

- Strømtilførselen må stanses før alle typer arbeid på apparatet!
- Under montering må tilkoplingsledningen være koplet fra strømmettet. Bruk en spenningstester til å kontrollere at strømmen er borte.
- Under installering av sensorlampen kommer man i berøring med strømmettet. Lampen skal derfor

- installeres av en fagperson i henhold til nasjonale installasjonsforskrifter og tilkoplingskrav (Ⓧ - VDE 0100, Ⓛ - ÖVE/ÖNORM E 8001-1, Ⓧ - SEV 1000)
- Bruk kun originale reservedeler
- Reparasjoner skal kun utføres på et fagverksted.

## Virkemåte ⑩

Den integrerte infrarød-sensoren har tre 120°-pyrosensorer som registrerer den usynlige varmeutstrålingen fra mennesker og dyr etc. som beveger seg.

Denne registrerte varmeutstrålingen omsettes elektronisk og kopler automatisk til lampen. Det registreres ingen varmeutstråling gjennom hindre, som f.eks. murer eller glassflater, dvs. lampen slår seg ikke på.

Ved hjelp av de tre pyrosensorene oppnås en registreringsvinkel på 360° med en åpningsvinkel på 30°.

**OBS:** Den sikreste bevegelsesregistreringen oppnås ved å montere sensorlampen med en av sensoråpningene parallelt til gåretningen og når sikten ikke hindres av f.eks. trær, murer etc.

## Installasjon ①–⑪

Sensoren bør monteres minst 50 cm fra en annen lampe, ettersom varmeutstråling fra lampen kan føre til at sensorsystemet reagerer.

### Tilkopling til strømmettet (se ill.)

Nettledningen består av en minst 2-ledet kabel:

**L** = Fase (som regel sort eller brun)

**N** = Fase (som regel blå)

I tvilstilfeller må kablen identifiseres med en spenningsmåler; deretter slås strømtilførselen av igjen. Fase (L) og fase (N) koples til klemmene. Der det finnes en jordleder (PE, grønn/gul) kan denne sikres med isolasjonstape.

**OBS:** Forsyningsledningen må være minst 20 cm lenger enn lampesøylen.

**Merk:** Det kan selvsagt monteres en bryter på nettledningen til å slå AV og PÅ. Dette er en forutsetning for at den permanente belysningen skal fungere (se kapittel Permanent lys) ⑭.

**Merk:** Av tekniske årsaker kan LED-lyselementet flakke noe ved visse dimmenivåer. I så tilfelle må dimmenivået justeres.



Tekniske data	
Mål (H x Ø):	1038 x Ø 120 (glass) / Ø 220 (fot) mm
Netttilkobling:	230 V, 50 Hz
Effekt:	maks. 100 watt/E 27
Dekningsvinkel:	360° med 30° åpningsvinkel
Registreringsrekkevidde:	maks. 12 m
Skumringsinnstilling:	2-2000 lux
Tidsinnstilling:	5 sek - 15 min.
Permanent lys:	kan kobles inn (4 t.). Forutsetning: tilkoblet bryter på nettleidingen
Lysstyrkeregulering:	0 - 50% (Watt-o-matic)
Kapslingsgrad:	IP 44
Kapslingsklasse:	II
Temperaturområde:	- 20 °C til + 50 °C

### Tekniske spesifikasjoner for det medfølgende LED-lyselementet

Effekt:	8,6 W / E27
Lysstrøm/effekt:	812 lm / 94,4 lm/W
Fargegjengivelsesindeks:	RA ≥ 80
Fargetemperatur:	3000 K (varmhvit)
LED-levetid:	25 000 timer

### Funksjoner ⑦, ⑧, ⑨

Når sensorenheten er montert og koplet til strømmettet, kan sensorlampen tas i drift. Stillskruene for skumrings-, tids- og lysstyrkeregulering befinner seg ved siden av fatningen.

**Skumringsinnstilling (Reaksjonsnivå) ⑦**  
(Forinnstilling: dagslysdrift 2000 Lux)

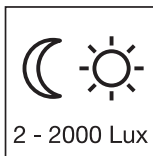

Sensoren har et trinnløst justerbart reaksjonsnivå fra 2 - 2000 Lux.

Stillskruen stilles på ☀ = dagslysdrift ca. 2000 Lux.  
Stillskruen stilles på ☾ = skumringsdrift ca. 2 Lux. Ved innstilling av registreringsområdet i dagslys må stillskruen stilles på ☀ (dagslysdrift).

**Utløsingstid (Tidsinnstilling) ⑧**  
(Forinnstilling: 5 sek.)

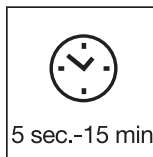

Trinnløs innstilling av belysningstid fra 5 sek. til 15 min.

Stillskruen stilles på – = korteste tid  
Stillskruen stilles på + = lengste tid (15 min.)

Ved innstilling av registreringsområdet anbefales det å velge – det korteste tidsrommet.

**Lysstyrkeregulering (Watt-o-matic) ⑨**  
(Forinnstilling: dimming av: 0%)

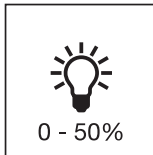

Inntil 50 % av lampens lyseffekt kan innstilles trinnløst som permanent lys. Dette innebærer at lyset kobles inn, med for eksempel 1-4 watt grunnlys, først når det er bevegelse i sensorens dekningsområde. ).

### Rekkeviddeinnstilling/justering ⑬

Sensorens maksimale rekkevidde er 12 m. Registreringsområdet kan optimeres etter behov. De vedlagte blenderne brukes til å dekke til så mange linsesegmenter som ønsket hhv. å forkorte rekkevidden individuelt. På denne måten kan feilkoplinger på grunn av

forbipasserende biler, personer etc. utelukkes, eller risikoområder overvåkes målrettet. Blenderne kan brytes loddrett eller vannrett fra hverandre langs rillene eller klippes til med saks. Sensorenheten kan dreies, hvilket muliggjør en ekstra finjustering.

### Permanent lys ⑭

Dersom det monteres en nettbryter på forsyningsledningen, er følgende funksjoner i tillegg til enkel av- og påkopling mulig:

#### Sensordrift

##### 1) Tenne lys (når lampen er AV):

Bryter 1 x AV og PÅ.

Lampen er tent over det tidsrom som er innstilt.

##### 2) Slukke lys (når lampen er PÅ):

Bryter 1 x AV og PÅ.

Lampen slukkes eller går over til sensordrift.

#### Permanent lys

##### 1) Tenne permanent lys:

Bryter 2 x AV og PÅ. Lampen stilles på permanent lys i 4 timer (rød LED lyser bak linsen).

Deretter går den automatisk over i sensordrift igjen (rød LED slukkes).

##### 2) Slukke permanent lys:

Bryter 1 x AV og PÅ. Lampen slukkes eller går over til sensordrift.

#### OBS:

Trykk på bryteren flere ganger i rask rekkefølge (rundt 0,5 – 1 sek.).

### Soft-lysstart

Sensorlampen har en funksjon for soft-lysstart. Dette innebærer at lyset ikke tennes direkte med maksimal effekt når lampen slås på, men at lysstyrken langsomt reguleres opp til 100% i løpet av et sekund.

På samme måte dempes lyset langsomt når lampen slås av.

### Driftsforstyrrelser

Feil	Årsak	Tiltak
Sensorlampen har ikke spenning	<ul style="list-style-type: none"> <li>defekt sikring, ikke slått på, brudd på ledningen</li> <li>kortslutning</li> </ul>	<ul style="list-style-type: none"> <li>ny sikring, slå på bryteren; kontroller ledningen med spenningstester</li> <li>kontroller koplingene</li> </ul>
Sensorlampen slår seg ikke på	<ul style="list-style-type: none"> <li>ved dagdrift, skumringsinnstillingen står på nattdrift</li> <li>LED-lyselementet er defekt</li> <li>lysbytter AV</li> <li>sikring defekt</li> <li>registreringsområdet er ikke nøyaktig innstilt</li> <li>intern elektrisk sikring er aktivert (LED-permanent lys)</li> </ul>	<ul style="list-style-type: none"> <li>ny innstilling (stillskrue ⑦)</li> <li>skift lyselement</li> <li>slå på</li> <li>ny sikring, evt. kontroll av koplinger</li> <li>juster på nytt</li> <li>slå av sensorlampen eller kontroller og evt. skift lyselement og slå på igjen etter 5 sek.</li> </ul>
Sensorlampen slår seg ikke av	<ul style="list-style-type: none"> <li>permanent bevegelse i registreringsområdet</li> <li>lysstyrkeregulering på 50%</li> </ul>	<ul style="list-style-type: none"> <li>kontroller området og juster evt. på nytt</li> <li>still lysstyrkereguleringen på 0% (stillskrue ⑨)</li> </ul>
Sensorlampen slår seg på når den ikke skal	<ul style="list-style-type: none"> <li>vind beveger trær og busker i registreringsområdet</li> <li>biler på veien registreres</li> <li>plutselige temperaturforandringer på grunn av værforholdene (vind, regn, snø) eller luft fra ventiler, åpne vinduer</li> </ul>	<ul style="list-style-type: none"> <li>foreta ny innstilling av området</li> <li>foreta ny innstilling av området</li> <li>forandre området, flytt lampen</li> </ul>
Sensorlampe rekkeviddeforandring	<ul style="list-style-type: none"> <li>andre omgivelsestemperaturer</li> </ul>	<ul style="list-style-type: none"> <li>juster registreringsområdet nøyaktig med deksler</li> </ul>
LED lyser/blinker hele tiden, selv om permanent lys ikke er innstilt	<ul style="list-style-type: none"> <li>intern sikring aktivert</li> </ul>	<ul style="list-style-type: none"> <li>slå av sensorlampen eller kontroller og evt. skift lyselement og slå på igjen etter 5 sek.</li> </ul>
LED-lyselementet flakker	<ul style="list-style-type: none"> <li>av tekniske årsaker mulig i visse dimmenivåer</li> </ul>	<ul style="list-style-type: none"> <li>juster dimmenivået</li> </ul>

## Drift/vedlikehold

Sensorlampen egner seg til automatisk kopling av lys. Værforholdene kan påvirke sensorlampens funksjon. Sterke vindkast, snø, regn og haglbyger kan føre til feilkoplinger, ettersom apparatet ikke kan skille mellom plutselige temperatursvingninger og varmekilder. Skulle registreringslinsen bli skitten, kan den rengjøres med en fuktig klut (uten rengjøringsmiddel).

### OBS!

Edelstål bør rengjøres regelmessig (ca. hver 3. måned) med et vanlig rengjøringsmiddel for edelstål.

I motsatt fall kan det oppstå korrosjon (flyverust) på overflaten. Det oppnås svært gode resultater ved bruk av SIDOL CERAN & og stålrengjøringsmiddel fra Henkel. Det må ikke brukes rengjøringsmidler med klor!



## CE Konformitetserklæring

Dette produktet oppfyller kravene i  
- lavspenningsdirektivet 2006/95/EF  
- EMC-direktivet 2004/108/EF  
- RoHS-direktivet 2011/65/EF  
- WEEE-direktivet 2012/19/EF

## Funksjonsgaranti

Dette STEINEL-produktet er fremstilt med største nøyaktighet. Det er prøvet mht. funksjon og sikkerhet i henhold til gjeldende forskrifter og deretter underkastet en stikkprøvekontroll. STEINEL gir full garanti for kvalitet og funksjon. Garantitiden utgjør 36 måneder, regnet fra dagen apparatet ble solgt til forbrukeren. Vi erstatter mangler som kan føres tilbake til fabrikkasjonsfeil eller feil ved materialene. Garantien ytes etter vårt skjønn ved reparasjon eller ved at deler med feil byttes ut. Garantien bortfaller ved skader på slitasjedelers eller for skader eller mangler som oppstår som følge av ufagmessig bruk eller vedlikehold. Videre følgeskader på andre gjenstander er utelukket fra garantiordningen.

Garantien ytes bare hvis det godt innpakkede apparatet sendes til importøren sammen med en kort beskrivelse av problemet samt kvittering eller regning (påført kjøpsdato og forhandlers stempel). Apparatet må ikke være tatt fra hverandre.

### Reparasjonsservice:

Etter garantitidens utløp, eller ved mangler uten garantikrav, ta kontakt med forhandler el. importør for forespørsler om reparasjon.



## GR Oδηγίες εγκατάστασης

### Αξιότιμε Πελάτη,

σας ευχαριστούμε πολύ για την εμπιστοσύνη που μας δείξατε, αγοράζοντας το νέο σας λαμπτήρα Αισθητήρα της STEINEL. Επιλέξατε ένα προϊόν υψηλής ποιότητας, το οποίο κατασκευάζεται, ελέγχεται και συσκευάζεται με μεγάλη προσοχή.

Σας παρακαλούμε, πριν από την εγκατάσταση να εξοικειωθείτε με τις παρούσες οδηγίες εγκατάστασης. Διότι μόνο η εξειδικευμένη εγκατάσταση και θέση σε λειτουργία μπορούν να διασφαλίσουν τη μακρόχρονη, αξιόπιστη και άβουλη λειτουργία χωρίς διαταραχές. Επιθυμία μας είναι να χαρείτε το νέο σας λαμπτήρα Αισθητήρα της STEINEL.

## Περιγραφή συσκευής

- I Φωτιστικό δαπέδου με σωλήνα ανοξειδωτου χάλυβα
- II Κινησκόπος φωτισμού χωρίς σωλήνα ανοξειδωτου χάλυβα
- ① Αγωγός τροφοδοσίας
- ② Πλάκα βάσης
- ③ Σωλήνας ανοξειδωτου χάλυβα
- ④ Κάλυμμα ανοξειδωτου χάλυβα
- ⑤ Σύνδεση δικτύου
- ⑥ Μονάδα αισθητήρα, περιστρεφόμενη κατά 120° για ευθυγράμμιση περιοχής κάλυψης και προσαρμογέα GR

- ⑦ Ρύθμιση λυκόφωτος
- ⑧ Ρύθμιση χρόνου
- ⑨ Ρύθμιση φωτεινότητας Watt-o-matic (ρεοστατική ρύθμιση)
- ⑩ Γυαλί λαμπτήρα
- ⑪ Βίδα προστασίας γυαλιού
- ⑫ Η αρχή λειτουργίας
- ⑬ Ευθυγράμμιση περιοχής κάλυψης
- ⑭ Λειτουργία φωτός διαρκείας

## ⚠ Υποδείξεις ασφάλειας

- Πριν από την εκτέλεση κάθε εργασίας στη συσκευή πρέπει να διακόπτετε την παροχή ηλεκτρικής τάσης!
- Κατά την εγκατάσταση ο προς σύνδεση ηλεκτρικός αγωγός πρέπει να είναι ελεύθερος ηλεκτρικής τάσης. Για το λόγο αυτό πρέπει πρώτα να διακόπτετε το ηλεκτρικό ρεύμα και να ελέγχετε με δοκιμαστικό τάσης αν πράγματι έχει διακοπεί η παροχή ηλεκτρικής τάσης.
- Κατά την εγκατάσταση του λαμπτήρα Αισθητήρα πρόκειται για εργασία στο δίκτυο ηλεκτρικής τάσης. Συνεπώς θα

πρέπει να εκτελείται από εξειδικευμένο προσωπικό και σύμφωνα με τις σχετικές προδιαγραφές εγκατάστασης και τους κανονισμούς σύνδεσης. (C) - VDE 0100, (A) - ÖVE/ÖNORM E 8001-1, (G) - SEV 1000

- Χρησιμοποιείτε μόνο γνήσια ανταλλακτικά.
- Οι επισκευές επιτρέπεται να εκτελούνται μόνο από εξειδικευμένα συνεργεία.

## Η αρχή λειτουργίας ⑫

Ο ενσωματωμένος υπέρυθρος αισθητήρας διαθέτει τρεις πυρο-αισθητήρες 120°, οι οποίοι ανιχνεύουν την αόρατη θερμική ακτινοβολία κινούμενων σωμάτων (ανθρώπων, ζώων κ.λπ.).

Η ανιχνευθείσα θερμική ακτινοβολία μετατρέπεται ηλεκτρονικά και ενεργοποιεί έτσι αυτόματα το λαμπτήρα. Μέσα από εμπόδια όπως π.χ. τοίχους ή υαλοπίνακες δεν ανιχνεύεται θερμική ακτινοβολία, και συνεπώς δεν επιτυγχάνεται ενεργοποίηση. Με τη βοήθεια των τριών πυρο-αισθητήρων

επιτυγχάνεται γωνία κάλυψης 360° με γωνία ανοίγματος 30°.

**Προσοχή:** Την ασφαλέστερη ανίχνευση κινήσεων την έχετε, εφόσον ο λαμπτήρας Αισθητήρας εγκατασταθεί παράλληλα ως προς την κατεύθυνση της κίνησης και η ορατότητα του αισθητήρα δεν εμποδίζεται από εμπόδια (όπως π.χ. δέντρα, τοίχους κ.λπ.).

## Εγκατάσταση ①-⑪

Το σημείο εγκατάστασης θα πρέπει να απέχει τουλάχιστον 50 cm από άλλο λαμπτήρα, διότι η ακτινοβολία θερμότητας ενδέχεται να προκαλεί ενεργοποίηση του συστήματος.

### Σύνδεση αγωγού τροφοδοσίας (χωρίς απεικ.)

Ο αγωγός τροφοδοσίας αποτελείται από καλώδιο αποτελούμενο τουλάχιστον από 2 σύρματα:

- L = Φάση (συνήθως μαύρο ή καφέ)
- N = Ουδέτερος αγωγός (συνήθως μπλε)

Σε περίπτωση αμφιβολιών πρέπει να προβείτε σε αναγνώριση των συμμάτων με τη βοήθεια δοκιμαστικού τάσης. Μετά την αναγνώριση διακόψτε πάλι την τάση τροφοδοσίας. Η φάση (L) και ο ουδέτερος αγωγός (N) συνδέονται στους ακροδέκτες.

Αν υπάρχει αγωγός γείωσης (PE, πράσινο/κίτρινο), μπορεί να ασφαλιστεί με μονωτική ταινία.

**Προσοχή:** Ο αγωγός τροφοδοσίας πρέπει να είναι τουλάχιστον 20 cm μακρύτερος από το σωλήνα.

**Υπόδειξη:** Στον αγωγό τροφοδοσίας μπορεί φυσικά να υπάρχει ένας διακόπτης δικτύου τροφοδοσίας για ενεργοποίηση ή απενεργοποίηση. Αυτό είναι προϋπόθεση για τη λειτουργία φωτός διαρκείας (βλ. κεφάλαιο Φως διαρκείας) ⑭.

**Υπόδειξη:** Εξαιτίας τεχνικών λόγων ενδέχεται σε μερικές βαθμίδες ρεοστατικής ρύθμισης να εμφανιστεί ελαφρό έως μέτριο τρεμόσπλημα του φωτιστικού μέσου LED. Στην περίπτωση αυτή πρέπει να τροποποιηθεί λίγο η ρεοστατική στάθμη.

Τεχνικά στοιχεία	
Διαστάσεις (Υ x Ø):	1038 x 120 (γυαλί) / Ø 220 (βάση) mm
Σύνδεση δικτύου:	230 V, 50 Hz
Ισχύς:	μέγ. 100 Watt/E 27
Γωνία ανίχνευσης:	360° με 30° γωνία ανοίγματος
Εμβέλεια κάλυψης:	μέγ. 12 m
Ρύθμιση ευαισθησίας:	2 – 2000 Lux
Ρύθμιση χρόνου:	5 δευτ.-15 λεπ.
Φως διαρκείας:	μεταγόμενο (4 ώρες) προϋπόθεση συνδεδεμένος διακόπτης στον αγωγό τροφοδοσίας
Ρύθμιση φωτεινότητας:	0 – 50% (Watt-o-matic)
Είδος προστασίας:	IP 44
Κλάση προστασίας:	II
Όρια θερμοκρασίας:	- 20 °C έως + 50 °C

Τεχνικά δεδομένα του συνημμένου φωτιστικού μέσου LED	
Ισχύς:	8,6 W / E27
Φωτεινή ροή/αποδοτικότητα:	812 lm, 94,4 lm/W
Χρωματική απόδοση-Δείκτης:	RA ≥ 80
Θερμοκρασία χρώματος:	3000 K (θερμό λευκό)
Διάρκεια ζωής LED:	25.000 ώρες

### Λειτουργίες ⑦, ⑧, ⑩

Αφού συναρμολογηθεί η μονάδα αισθητήρα και πραγματοποιηθεί η σύνδεση με το δίκτυο, ο Λαμπτήρας Αισθητήρας μπορεί να τεθεί σε λειτουργία. Δίπλα από την υποδοχή του φωτιστικού

ού μέσου βρίσκονται οι ρυθμιστές για τη ρύθμιση λυκόφωτος, φωτεινότητας και χρόνου.

**Ρύθμιση λυκόφωτος (Όριο ευαισθησία) ⑦**  
(Ρύθμιση εργοστασίου: Λειτουργία φωτός ημέρας 2000 Lux)

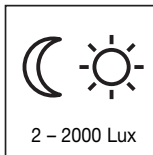

2 – 2000 Lux

Αβαθμιδωτή ρύθμιση ορίου ευαισθησίας αισθητήρα από 2 – 2000 Lux.

Θέση ρυθμιστή στο ☼ = λειτουργία φωτός ημέρας περ. 2000 Lux.  
Θέση ρυθμιστή στο ☾ = λειτουργία λυκόφωτος περ. 2 Lux. Για τη ρύθμιση της περιοχής κάλυψης σε φως ημέρας θα πρέπει ο ρυθμιστής να μετατοπιστεί στη θέση ☼☼ (λειτουργία φωτός ημέρας).

**Καυστέρηση απενεργοποίησης (Ρύθμιση χρόνου) ⑧**  
(Ρύθμιση εργοστασίου: 5 δευτ.)



5 δευτ. – 15 λεπ.

Αβαθμιδωτα ρυθμιζόμενη διάρκεια φωτισμού από 5 δευτ. έως 15 λεπ.

Θέση ρυθμιστή στο – = μικρότερος χρόνος  
Θέση ρυθμιστή στο + = μεγαλύτερος χρόνος (15 λεπ.)

Κατά τη ρύθμιση της περιοχής κάλυψης προτείνεται η επιλογή του μικρότερου χρόνου –.

**Ρύθμιση φωτεινότητας (Watt-o-matic) ⑩**  
(Ρύθμιση εργοστασίου: Ρεοστατική ρύθμιση Εκτός: 0%)

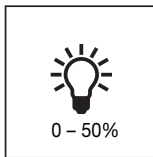

0 – 50%

Η ισχύς φωτεινότητας του λαμπτήρα μπορεί να ρυθμιστεί αδιαβάθμιτα έως το ανώτερο 50 % ως διαρκής φωτισμός. Αυτό σημαίνει: Πρώτα πρέπει να ανιχνευτεί κίνηση στην περιοχή κάλυψης του αισθητήρα για να γίνει μεταγωγή του φωτός από π.χ. 1-4 Watt βασικού φωτισμού στη μέγιστη ισχύ φωτός.

### Ρύθμιση εμβέλειας/ευθυγράμμιση ⑬

Η μέγιστη εμβέλεια του αισθητήρα ανέρχεται σε 12 m. Ανάλογα με τις ανάγκες μπορεί να βελτιστοποιηθεί η περιοχή κάλυψης. Οι συνημμένες μάσκες κάλυψης εξυπηρετούν στην κάλυψη επιθυμητού αριθμού στοιχείων του φακού ή στην επιθυμητή μείωση της εμβέλειας. Με τον τρόπο αυτό εμποδίζονται ασφαλισμένες ενεργοποιήσεις π.χ. μέσω αυτοκινήτων ή πεζών

κ.λπ. ή ελέγχονται με ακρίβεια επικίνδυνα σημεία. Οι μάσκες κάλυψης μπορούν να διαχωριστούν ή να κοπούν με ψαλίδι κατά μήκος των προσαλακωμένων χωρισμάτων σε οριζόντια ή κάθετη θέση. Η δυνατότητα περιστροφής της μονάδας αισθητήρα διευκολύνει επιπλέον και τη ρύθμιση ακριβείας.

### Λειτουργία φωτός διαρκείας ⑭

Σε περίπτωση σύνδεσης διακόπτη δικτύου στον αγωγό τροφοδοσίας, είναι εφικτές εκτός από την απλή ενεργοποίηση και απενεργοποίηση οι ακόλουθες λειτουργίες:

#### Λειτουργία αισθητήρα

**1) Αναμμα φωτός (εάν Λαμπτήρας ΕΚΤΟΣ):**

Διακόπτης 1 x ΕΚΤΟΣ και ΕΝΤΟΣ.

Λαμπτήρας παραμένει αναμμένος για τη ρυθμισμένη διάρκεια.

**2) Σβήσιμο φωτός (εάν Λαμπτήρας ΕΝΤΟΣ):**

Διακόπτης 1 x ΕΚΤΟΣ και ΕΝΤΟΣ.

Λαμπτήρας σβήνει ή περνάει σε λειτουργία αισθητήρα.

#### Λειτουργία φωτός διαρκείας

**1) Αναμμα φωτός διαρκείας:**

Διακόπτης 2 x ΕΚΤΟΣ και ΕΝΤΟΣ. Ο Λαμπτήρας περνάει για 4 ώρες σε φως διαρκείας (κόκκινη φωτοδιόδος LED ανάβει πίσω από το φακό). Κατόπιν ο λαμπτήρας περνάει αυτόματα πάλι στη λειτουργία αισθητήρα (κόκκινη φωτοδιόδος LED σβήνει).

**2) Σβήσιμο φωτός διαρκείας:**

Διακόπτης 1 x ΕΚΤΟΣ και ΕΝΤΟΣ. Λαμπτήρας σβήνει ή περνάει σε λειτουργία αισθητήρα.

#### Προσοχή:

Η επανειλημμένη δραστηριοποίηση του διακόπτη θα πρέπει να γίνεται αλληπάλληλα και γρήγορα (σε όρια 0,5 – 1 δευτ.).

### Απαλό ανάμμα φωτός

Ο Λαμπτήρας Αισθητήρας διαθέτει λειτουργία απαλού ανάμματος φωτός. Αυτό σημαίνει ότι το φως κατά το ανάμμα δεν επιτυγχάνει αμέσως τη μέγιστη ισχύ, αλλά η φωτεινότητα ρυθμίζεται εντός ενός δευτερολέπτου αργά μέχρι να σημειωθεί

το 100% της ισχύος. Με τον ίδιο τρόπο γίνεται κατά το σβήσιμο και η αντίθετη ρύθμιση μέχρι να σβήσει πλήρως το φως.

### Διαταραχές λειτουργίας

Διαταραχή	Αιτία	Βοήθεια
Λαμπτήρας Αισθητήρας χωρίς τάση	<ul style="list-style-type: none"> <li>■ Ασφάλεια χαλασμένη, δεν έγινε ενεργοποίηση, διακοπή σύνδεσης</li> <li>■ Βραχυκύκλωμα</li> </ul>	<ul style="list-style-type: none"> <li>■ Νέα ασφάλεια, ενεργοποιήστε διακόπτη τροφοδοσίας, έλεγχος κυκλώματος με δοκιμαστικό τάσης</li> <li>■ Ελέγξτε συνδέσεις</li> </ul>
Λαμπτήρας Αισθητήρας δεν ενεργοποιείται	<ul style="list-style-type: none"> <li>■ Σε λειτουργία ημέρας, ρύθμιση λυκόφωτος βρίσκεται σε λειτουργία νύχτας</li> <li>■ Φωτιστικό μέσο LED ελαττωματικό</li> <li>■ Διακόπτης τροφοδοσίας ΕΚΤΟΣ</li> <li>■ Ασφάλεια ελαττωματική,</li> <li>■ Ανακριβής ρύθμιση πεδίου κάλυψης</li> <li>■ Εσωτερική ηλεκτρική ασφάλεια ενεργοποιήθηκε (LED-φως διαρκείας)</li> </ul>	<ul style="list-style-type: none"> <li>■ Νέα ρύθμιση (ρυθμιστής ⑦)</li> <li>■ Αντικατάσταση</li> <li>■ Ενεργοποίηση</li> <li>■ Νέα ασφάλεια, ενδεχομ. ελέγχετε σύνδεση</li> <li>■ Νέα ρύθμιση</li> <li>■ Σβήσιμο Αισθητήριου Λαμπτήρα ή έλεγχος/αντικατάσταση φωτιστικού μέσου και μετά 5 δευτ. πάλι ανάμμα</li> </ul>
Λαμπτήρας Αισθητήρας δεν απενεργοποιείται	<ul style="list-style-type: none"> <li>■ Συνεχείς κινήσεις στο πεδίο κάλυψης</li> <li>■ Ρύθμιση φωτεινότητας σε 50%</li> </ul>	<ul style="list-style-type: none"> <li>■ Έλεγχος περιοχής και ενδεχ. νέα ευθυγράμμιση</li> <li>■ Ρύθμιση φωτεινότητας σε 0% (ρυθμιστής ⑨)</li> </ul>
Λαμπτήρας Αισθητήρας ενεργοποιείται ανεπιθύμητα	<ul style="list-style-type: none"> <li>■ Αέρας κινεί δέντρα και θάμνους στο πεδίο κάλυψης</li> <li>■ Ανίχνευση οχημάτων στο δρόμο</li> <li>■ Ξαφνική αλλαγή θερμοκρασίας λόγω καιρού (αέρας, βροχή, χιόνι) ή αέρας από εξεριστήρες, ανοιχτά παράθυρα</li> </ul>	<ul style="list-style-type: none"> <li>■ Αλλαγή περιοχής</li> <li>■ Αλλαγή περιοχής</li> <li>■ Αλλάξτε πεδίο, αλλάξτε σημείο εγκατάστασης</li> </ul>
Αλλαγή εμβέλειας Λαμπτήρα Αισθητήρα	<ul style="list-style-type: none"> <li>■ Άλλες θερμοκρασίες περιβάλλοντος</li> </ul>	<ul style="list-style-type: none"> <li>■ Ακριβής ρύθμιση περιοχής κάλυψης με μάσκες κάλυψης</li> </ul>
LED αναμμένη/αναβοσβήνει διαρκώς, παρόλο που δεν έχει ρυθμιστεί φως διαρκείας	<ul style="list-style-type: none"> <li>■ Εσωτερική ασφάλεια ενεργοποιήθηκε</li> </ul>	<ul style="list-style-type: none"> <li>■ Σβήσιμο Αισθητήριου Λαμπτήρα ή έλεγχος/αντικατάσταση φωτιστικού μέσου και μετά 5 δευτ. πάλι ανάμμα</li> </ul>
Φωτιστικό μέσο LED τρεμοσβήνει	<ul style="list-style-type: none"> <li>■ Εξαιτίας τεχνικών λόγων σε διάφορες ρεοστατικές βαθμίδες</li> </ul>	<ul style="list-style-type: none"> <li>■ τροποποιείτε ρεοστατική στάθμη</li> </ul>

## Λειτουργία/συντήρηση

Ο Λαμπτήρας Αισθητήρας είναι κατάλληλος για το αυτόματο άναμμα φωτός. Οι καιρικές συνθήκες μπορεί να επηρεάσουν τη λειτουργία του ανιχνευτή κινήσεων. Όταν επικρατούν ισχυροί άνεμοι, χιόνι, βροχή, χαλάζι, ενδέχεται να παρουσιαστούν εσφαλμένες λειτουργίες, διότι οι απότομες διακυμάνσεις θερμοκρασίας δεν μπορούν να ξεχωριστούν από πηγές θερμότητας. Ο φακός ανιχνευσης μπορεί να καθαρίζεται όταν είναι ακάθαρτος με νωπό πανί (χωρίς απορρυπαντικό).

### Προσοχή!

Ο ανοξειδωτος χάλυβας θα πρέπει να καθαρίζεται τακτικά (περ. κάθε 3 μήνες) με συνηθισμένο απορρυπαντικό ανοξειδω- του χάλυβα. Διαφορετικά ενδέχεται να προκληθεί διάβρωση (σκουριά) στην επιφάνεια. Πολύ καλά αποτελέσματα επιτυγχάνονται με το προϊόν SIDOL CERAN & Απορρυπαντικό Χάλυβα της εταιρίας Henkel, εφόσον χρησιμοποιηθεί στην κατεύθυνση βουρτσίσματος του ανοξειδωτου χάλυβα. Μη χρησιμοποιείτε χλωριούχα απορρυ- παντικά!



## CE Δήλωση Συμμόρφωσης

Αυτό το προϊόν εκπληρώνει την  
- Οδηγία χαμηλής τάσης 2006/95/EK  
- Οδηγία περί ηλεκτρομαγνητικής συμβατότητας 2004/108/EK  
- Οδηγία RoHS 2011/65/EK  
- Οδηγία WEEE 2012/19/EK

## Εγγύηση λειτουργίας

Αυτό το προϊόν της STEINEL κατασκευάστηκε με μεγάλη προ- σοχή, ελέγχθηκε σχετικά με τη λειτουργία του και την τεχνική του ασφάλεια σύμφωνα με τους ισχύοντες κανονισμούς και κατόπιν υποβλήθηκε σε δειγματοληπτικό έλεγχο. Η STEINEL αναλαμβάνει την εγγύηση για άψογη κατάσταση και λειτουργία. Ο χρόνος εγγύησης ανέρχεται σε 36 μήνες και αρχίζει την ημέρα αγοράς του προϊόντος από τον καταναλωτή. Διορθώνουμε ελαττώματα που οφείλονται σε ελαττωματικό υλικό ή σε σφάλματα κατασκευής. Η παροχή εγγύησης γίνεται με επισκευή ή αντικατάσταση ελαττωματικών εξαρτημάτων σύμφωνα με δική μας επιλογή. Η παροχή εγγύησης εκπίπτει για βλάβες σε εξαρτήματα φθοράς και για βλάβες και ελατ- τώματα που οφείλονται σε ακατάλληλο χειρισμό ή ακατάλληλη συντήρηση. Περαιτέρω επακόλουθες βλάβες σε ξένα αντικεί- μενα αποκλείονται.

Η εγγύηση παρέχεται μόνο εφόσον η μη αποσυρματωμένη συσκευή αποσταλεί με σύντομη περιγραφή του σφάλματος, με την απόδειξη ταμείου ή το τιμολόγιο (ημερομηνία αγοράς και σφραγίδα εμπόρου) στην ανάλογη υπηρεσία Σέρβις.

### Σέρβις επισκευής:

Για επισκευές μετά την παρέλευση του χρόνου εγγύησης ή για ελαττώματα χωρίς εγγυητική αξίωση απευθυνθείτε στην πλη- σιέστερη υπηρεσία σέρβις για να πληροφο- ρηθείτε τη δυνατότητα επισκευής.



## TR Montaj Kılavuzu

### Sayın Müşterimiz,

STEINEL Sensörlü Lambasını satın alarak firmamızın ürünlerine göstermiş olduğunuz güvenden dolayı çok teşekkür ederiz. İtina ile üretilmiş, test edilmiş ve ambalajlanmış bu ürünü tercih ederek yüksek kaliteli bir cihaz satın almış bulunmaktasınız.

### Cihaz Açıklaması

- I Paslanmaz çelik direkli yürüyüş yolu lambaları
- II Paslanmaz çelik direği bulunmayan ayaklı lamba
- ① Elektrik besleme kablosu
- ② Ayak plakası
- ③ Paslanmaz çelik boru
- ④ Paslanmaz çelik kapak
- ⑤ Şebeke bağlantısı
- ⑥ Sensör ünitesi, kapsama alanı ve G9 adaptörü yönüne 120° döndürülebilir

- ⑦ Alaca karanlık ayarı
- ⑧ Zaman ayarı
- ⑨ Parlaklık ayarı Watt-o-matic (Dimmer)
- ⑩ Lamba camı
- ⑪ Cam emniyetleme civataları
- ⑫ Prensip
- ⑬ Kapsama alanı ayarı
- ⑭ Sürekli ışık fonksiyonu

### ! Güvenlik Bilgileri

- Sensör üzerinde yapılacak her çalışmadan önce gerilim beslemesini kesin!
- Montaj çalışması esnasında bağlanacak olan elektrik kablосundan akım geçmemelidir. Bu nedenle önce elektrik akımını kesin ve sonra kablodan gerilim olmadığını voltaj kontrol cihazı ile kontrol edin.
- Sensörlü lambanın tesisatı elektrik şebekesi üzerinde yapılacak bir çalışmadır. Bu nedenle sözkonusu

çalışma geçerli olan tesisat yönetmelikleri ve bağlama şartlarına göre yapılacaktır. (D - VDE 0100, A - ÖVE/ÖNORM E 8001-1, EH - SEV 1000)

- Sadece orijinal yedek parça kullanın.
- Onarım çalışmaları sadece yetkili servisler tarafından yapılacaktır.

### Çalışma Prensibi ⑫

Cihaz içine entegre edilmiş kızılötesi sensör üç adet 120° piro sensörü ile donatılmış olup hareket eden vücutların (insan, hayvan, vs.) yaydığı ısıyı algılar.

Algılanan bu ısı yayılımı cihaz içinde elektronik olarak işlenir ve bağlı olan lambayı otomatik olarak çalıştırır. Örneğin duvar veya cam gibi engeller bulunduğu ısı yayılımı algılanmaz, ve bu nedenle lamba veya başka sistemlerin çalıştırılması da mümkün olmaz.

Üç adet piro sensör ile 360°'lik bir kapsama açısı ve 30°'lik bir açma açısına erişilir.

**Önemli:** Lambayı sensör kapsama gözlerine paralel olarak monte ettiğinizde veya ayarladığınızda ve lam- ba önünde herhangi bir engel (örneğin ağaç, duvar vs.) bulunmadığında hareket algılanması en doğru ve güvenli şekilde sağlanır.

### Tesisat ①—⑪

Lamba tarafından yayılan ısının sistemin devreye gir- mesine sebep olacağından montaj yeri mevcut bir lambadan en az 50 cm uzakta olmalıdır.

### Elektrik Kablosunun Bağlantısı (bkz. Şekil)

Elektrik kablosu en az 2 telli kablodan oluşur:

- L = Faz (genellikle siyah veya kahverengi)
- N = Nötr iletken (genellikle mavi)

Kabloların hangisinin hangisi olduğunda şüphe duyul-duğunda kabloyu voltaj kontrol cihazı ile kontrol edin; sonra tekrar gerilim beslemesini kesin. Faz (L) ve nötr iletken (N) geçmeli klemenslere bağlanır. Mevcut

olması durumunda toprak hattı (PE, yeşil/sarı) izolasyon bandı ile emniyetlenebilir.

**Önemli:** Elektrik besleme kablosu direk borusundan en az 20 cm daha uzun olmalıdır.

**Uyarı:** Elektrik kablosuna açma ve kapama işlemini gerçekleştirmek için bir şalter takılabilir. Sürekli ışık fonksiyonu için bu bir koşuldur (Sürekli ışık fonksiyonu bölümüne bakınız) ⑭.

**Uyarı:** Teknik nedenlerden dolayı, bazı kısma seviye- lerinde LED ampulde hafif bir titreme meydana gelebi- lir. Bunun gibi durumlarda, kısma seviyesi biraz değiştirilebilir.



## Teknik Özellikler

Boyutlar (Y x Ø):	1038 x Ø 120 (cam) / Ø 220 (ayak) mm
Elektrik bağlantısı:	230 V, 50 Hz
Güç:	maks. 100 Watt/E 27
Kapsama açısı:	30° menfez açısıyla birlikte 360°
Algılama menzili:	maks. 12 m
Alacakaranlık ayarı:	2 – 2000 lux
Zaman ayarı:	5 san. – 15 dak.
Sürekli ışık:	çalıştırılabilir (4 saat) Ön koşul: elektrik beslemesine bağlanmış anahtar
Parlaklık kontrolü:	%0 – 50 (Watt-o-matic)
Koruma türü:	IP 44
Koruma sınıfı:	II
Sıcaklık aralığı:	- 20° C ila + 50° C

## Kullanılan LED ampulün teknik özellikleri

Güç:	8,6 W / E27
Işık akımı/verim:	812 lm, 94,4 lm/W
Renk dönüşüm indeksi:	RA ≥ 80
Renk sıcaklığı:	3000 K (sıcak beyaz)
LED kullanım ömrü:	25.000 saat

## Fonksiyonlar ⑦, ⑧, ⑨

Sensör ünitesi monte edildikten ve elektrik bağlantısı yapıldıktan sonra sensörlü lamba işletmeye alınabilir.

**Alaca karanlık ayarı (devreye girme sınırı) ⑦**  
(Fabrika çıkış ayarı: Gündüz ışık işletmesi 2000 Lux)

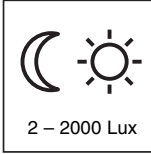

2 – 2000 Lux

Ampul duyunun yanında alaca karanlık, zaman ve parlaklık ayarı regülatörleri bulunur.

Sensörün 2 – 2000 Lux arasında kademesiz olarak ayarlanabilen devreye girme sınırı.  
Ayar regülatörü ☀ konumuna ayarlandığında = Gündüz ışık işletmesi yakl. 2000 Lux.  
Ayar regülatörü ☾ konumuna ayarlandığında = Alaca karanlık işletmesi yakl. 2 Lux. Gündüz ışık işletmesinde kapsama alanını ayarlamak için ayar regülatörü ☀ (gündüz ışık işletmesi) konumuna getirilecektir.

**Kapatma gecikmesi (Zaman ayarı) ⑧**  
(Fabrika çıkış ayarı: 5 sn.)



5 sn. – 15 dakika

5 sn. ile 15 dakika arasında kademesiz olarak ayarlanabilen yanma süresi

Ayar regülatörü – konumuna ayarlandığında = en kısa süre  
Ayar regülatörü + konumuna ayarlandığında = en uzun süre (15 dak.)

Kapsama alanı ayarlama işleminde en kısa sürenin – ayarlanması tavsiye edilir.

**Parlaklık ayarı (Watt-o-matic) ⑨**  
(Fabrika çıkış ayarı: Işık ayarı kapalı: 0%)

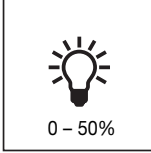

0 – 50%

Lambanın yanma gücü maks. % 50'ye kadar, sürekli ışık olarak kademesiz ayarlanabilir. Bunun anlamı: Sensör kapsama alanında hareket algılanması halinde ışık, örn. 1-4 Watt'lık temel aydınlatmadan maksimum ışık gücüne getirilir.

## Erişim Mesafesi Ayarı/Ayarlama ⑬

Sensörün azami erişim mesafesi 12 metredir. Gerekli-liğe göre kapsama alanı optimize edilebilir. Cihaz ile birlikte gönderilmiş olan kapaklar birden fazla mercekleksiyonunun kapatılmasını ve böylece erişim mesafesinin gerekliliğe göre kısıtılmasına yarar. Bu şekilde örneğin otomobil, yayalar vs. gibi objelerin meydana

getirdiği hatalı kumandalama ortadan kaldırılır veya tehlike bölümleri tam istenildiği gibi denetlenilebilir. Kapaklar, olukları açılmış bölmeler boyuna dikey ve yatay kısımdan ayrılabilir veya makas ile kesilebilir. Sensör ünitesinin döndürülebilme özelliği son hassas ayarlamaların yapılabilmesini mümkün kılar.

## Sürekli Işık Fonksiyonu ⑬

Bir şebeke şalteri elektrik besleme hattına bağlandı-ğında basit açma ve kapama fonksiyonlarının dışında aşağıda açıklanan fonksiyonlar da mümkündür:

### Sensör işletmesi

#### 1) Işığı açma (lamba KAPALI olduğunda):

Şalter 1 x KAPALI ve AÇIK pozisyona getirilecek. Lamba, ayarlanan süre boyunca yanar.

#### 2) Işığı kapatma (lamba AÇIK olduğunda):

Şalter 1 x KAPALI ve AÇIK pozisyona getirilecek. Lamba kapatılır veya sensör işletme moduna geçer.

### Sürekli ışık işletmesi

#### 1) Sürekli ışığı açma:

## Soft Işık Açma

Sensörlü Lambada Soft ışık kumandası mevcuttur. Bu kumandanın anlamı: Lamba yakılırken lamba gücü (parlaklığı) bir saniye içinde yavaş yavaş %100

Şalter 2 x KAPALI ve AÇIK pozisyona getirilecek. Bağlı olan lamba 4 saat boyunca sürekli yanma moduna ayarlanır (mercek arkasındaki kırmızı LED lambası yanar). Bu süre dolduktan sonra otomatik olarak tekrar sensör işletmesine geçer (kırmızı LED lambası söner).

#### 2) Sürekli ışığı kapatma:

Şalter 1 x KAPALI ve AÇIK pozisyona getirilecek. Lamba kapatılır veya sensör işletme moduna geçer.

### Önemli:

Şaltlere birden fazla kez basma hızlı şekilde yapılmalıdır ( 0,5 – 1 sn. aralığında.).

oranına yükseltilir. Aynı zamanda lamba kapatılırken de ışık yavaş yavaş söndürülür.

## İşletme Arızaları

Arıza	Sebebi	Giderilmesi
Sensörlü lamba üzerinde gerilim beslemesi yok	■ Sigorta arızalı, devrede değil, kablo hattında kesiklik ■ Kısa devre	■ Yeni sigorta takın, şebeke şalterini açın; kabloyu voltaj kontrol cihazı ile kontrol edin ■ Bağlantıları kontrol edin
Sensörlü lamba devreye girmiyor	■ Gündüz işletmesinde alaca karanlık ayarı gece işletmesine ayarlanmıştır ■ LED ampul arızalı ■ Elektrik şalteri KAPALI ■ Sigorta arızalı ■ Kapsama alanı tam doğru olarak ayarlanmadı ■ Dahili elektrik sigortası aktif konuma getirildi (LED sürekli ışık)	■ Yeniden ayarlayın (Regülatör ⑦) ■ değiştirin ■ Çalıştırın ■ Yeni sigorta takın gerektiğinde bağlantıyı kontrol edin ■ Yeniden ayarlayın ■ Sensörlü lambayı kapatın veya ampulü kontrol edin/değiştirin ve 5 san. sonra tekrar açın
Sensörlü lamba kapanmıyor	■ Kapsama alanı içinde sürekli hareket algılanıyor ■ Parlaklık ayarını %50 ayarına ayarlayın	■ Kapsama alanını kontrol edin ve gerektiğinde yeniden ayarlayın ■ Parlaklık ayarını %0 ayarına ayarlayın (Regülatör ⑨)
Sensörlü lamba istenmeden devreye giriyor	■ Rüzgar kapsama alanındaki ağaç ve çalılıkları hareket ettiriyor ■ Yoldan geçen otomobiller algılanıyor ■ Hava şartları (rüzgar, yağmur, kar) nedeniyle ani sıcaklık değişmesi veya vantilatör, açık olan pencerelerden hava akımı geliyor	■ Kapsama alanını değiştirin ■ Kapsama alanını değiştirin ■ Kapsama alanını değiştirin, montaj yerini değiştirin
Sensörlü lamba algılama mesafesinin değiştirilmesi	■ Diğer ortam sıcaklıkları	■ Kapsama alanını kapaklar ile tam doğru şekilde ayarlayın
Sürekli ışık moduna ayarlanmamasına rağmen, LED sürekli yanıyor/yanıp sönüyor	■ Dahili sigorta aktif	■ Sensörlü lambayı kapatın veya ampulü kontrol edin/değiştirin ve 5 san. sonra tekrar açın
LED ampul titreyerek yanıyor	■ Bazı kısma seviyelerinde teknik nedenlerden dolayı	■ Kısma seviyesini değiştirin

## Çalıştırma/Bakım

Sensörlü lamba ışığın otomatik olarak açılması için uygundur. Kötü hava şartları hareket algılayıcısının fonksiyonunu etkileyebilir. Kuvvetli rüzgar, kar, yağmur, dolu durumları ani sıcaklık değişmesi oluşturduğundan ve cihazın bu durumu ısı kaynağından ayırt edememesi lambanın hatalı olarak devreye girmesine sebep olabilir. Kapsama merceği kirlendiğinde nemli bir bezle (temizleme maddesi kullanılmadan) silinerek temizlenebilir.

### Dikkat!

Paslanmaz çelik malzemeler düzenli olarak (yakl. her 3 ayda bir) sıradan bir paslanmaz çelik temizleme maddesi ile temizlenecektir. Aksi takdirde yüzey üzerinde korozyon (yüzey pası) oluşabilir. Temizleme işlemi, Henkel firmasının ürünü olan SIDOL CERAN & Stahlreiniger temizleme maddesi ile paslanmaz çeliğin fırçalama yönünde uygulandığında çok iyi sonuçlar elde edilir. Klorürlü temizleme maddesi kullanmayınız!



## CE Uygunluk Açıklaması

Bu ürün,  
- Alçak Gerilim Yönetmeliği 2006/95/AT  
- EMV Yönetmeliği 2004/108/AT  
- RoHS Yönetmeliğine 2011/65/AT  
- WEEE Yönetmeliği 2012/19/AT

## Fonksiyon Garantisi

Bu STEINEL ürünü yüksek itina ile üretilmiş olup geçerli olan yönetmeliklere uygun olarak fonksiyon ve güvenlik testlerinden geçirilmiş ve son olarak numune kontrolü işlemleri uygulanmıştır. STEINEL firması ürünün mükemmel durumda ve fonksiyon özelliklerine sahip olduğunu garanti eder. Cihaz 36 ay garantilidir ve garanti süresi cihazın alıcıya satıldığı günden itibaren başlar. Firmamız malzeme ve imalat hatalarından kaynaklanan arızaları giderir, garanti kapsamında verilen bu hizmetler arızalı parçanın onarımı veya değiştirilmesi şeklinde yapılır ve bu seçime firmamız karar verir. Sadece malzemeleri, yönetmeliklere aykırı kullanım veya bakımdan kaynaklanan hasar ve eksiklikler garanti kapsamına dahil değildir. Bunun dışında yabancı eşyalar üzerinde oluşacak müteakip hasarlarda firmamızdan herhangi bir hak iddia edilemez.

Garanti hizmetlerinden yararlanmak sadece, cihaz sökülmeden ve parçalarına ayrılmadan, kasa fişi veya fatura (satın alış tarihini belirten bayi kaşesi ile) ile iyi şekilde ambalajlanarak yetkili servis merkezine gönderilmesi ile gerçekleşir.

### Tamir servis hizmeti:

Garanti süresi dolduktan sonra oluşan arızalar veya garanti kapsamında bulunmayan parçaların tamiri için en yakın servis merkezimize başvurun.



## H Szerelési utasítás

### Igen tisztelt Ügyfelünk!

Köszönjük bizalmát, amit a STEINEL mozgásérzékelős lámpa megvásárlásával kifejezésre juttatott. Ön egy kiváló minőségű termék mellett döntött, amelyet a legnagyobb gondossággal gyártottunk, próbáltunk ki és csomagoltunk.

### Készülékismertetés

- I Gyalogút-lámpa, nemesacél csővel
- II Oszlop-lámpa, nemesacél cső nélkül
- ① Hálózati kábel
- ② Talplemez
- ③ Nemesacél cső
- ④ Nemesacél burkolat
- ⑤ Hálózati csatlakozás
- ⑥ Érzékelő egység, 120°-ban elforgatható, az érzékelési tartomány és a G9-adapter beállításához
- ⑦ Alkonykapcsoló-beállítás

Kérjük, az üzembe helyezés előtt tanulmányozza át alaposan ezt használati útmutatót. Csak a szakszerű felszerelés és üzembelyezés garantálja a hosszú távú, megbízható és zavarmentes működést. Kívánjuk, hogy új STEINEL mozgásérzékelős lámpájának használatában örömet lelj.

- ⑧ Időbeállítás
- ⑨ Watt-o-matic fényerőszabályozás
- ⑩ Lámpaüveg
- ⑪ Lámpaüveg-rögzítő csavarok
- ⑫ Működési elv
- ⑬ Érzékelési tartomány szabályozás
- ⑭ Folyamatos világítási funkció

### ⚠ Biztonsági előírások

- A berendezésen végzett minden munka előtt gondoskodjon a feszültségmentesítésről!
- Szereléskor a csatlakoztatni kívánt vezetéknek feszültségmentesnek kell lennie. Ezért a szerelés megkezdése előtt kapcsolja le az áramot, és feszültség-ellenőrző segítségével ellenőrizze a feszültségmentességet!
- Bei der Installation der SensorLeuchte handelt es

sich um eine Arbeit an der Netzspannung. Ezeket a munkákat ezért szakember által, a szokásos szerelési és csatlakoztatási előírásoknak megfelelően kell végrehajtani. (D - VDE 0100, A - ÖVE/ÖNORM E 8001-1, CH - SEV 1000)  
■ Csak eredeti alkatrészeket használjon!  
■ Javítását csak szakszerviz végezheti.

### Működési elv ⑫

A beépített infravörös érzékelő három, 120°-os pyroszenzorral rendelkezik, melyek a mozgó testek (ember, állatok stb.) láthatatlan hőszugárzását érzékelik.

A berendezés a felfogott hőszugárzást elektronikusan jele alakítja, és ennek segítségével kapcsolja be automatikusan a világítótestet. Akadályokon (pl. falon vagy ablaküvegen) keresztül a hőszugárzás nem érzékelhető, ezért a fényszóró sem kapcsolódik be. A három

pyro-szenzor segítségével 360°-os érzékelési szög és 30°-os nyitási szög érhető el.

**Fontos:** A mozgás érzékelése akkor a legbiztosabb, ha a berendezést egyik érzékelőnyílásával a mozgással párhuzamosan helyezi el, és a szenzor látóterét nem korlátozzák akadályok (pl. fák, falak stb.).

### Bekötés ①-⑩

Az érzékelőt más fényforrásoktól legalább 50 cm-re kell felszerelni, mert azok hőszugárzása téves jelzést okozhat.

### A hálózati vezeték csatlakoztatása (ld. az ábrán)

A hálózati kábel legalább kéteres vezeték:

L = fázis (többnyire fekete vagy barna)

N = nulla (többnyire kék)

Kétség esetén a kábeleket feszültség-ellenőrző segítségével azonosítani kell; az azonosítás befejezése után áramtalanítson ismét. A fázist (L) és a nulla vezeték (N) kösse be a sorozatkapocsba. Amennyiben van, a védőföldelés vezetékére (PE, zöld/sárga) szigetelőszalaggal biztosítható.

**Fontos:** A hálózati vezetéknek legalább 20 cm-rel hosszabbnak kell lennie, mint a tartócső.

**Megjegyzés:** A hálózati tápvezetékbe a ki- és bekapcsoláshoz természetesen egy hálózati kapcsoló is elhelyezhető. A folyamatos világítási funkciónak ez előfeltétele (ld. a Folyamatos világítási funkció fejezet) ⑭.

**Megjegyzés:** Műszaki okokból kifolyólag a LED világítótestek fénye bizonyos szabályozási fokozatokban gyenge - közepes mértékben pisloghat. Ilyenkor némileg módosítani kell a fényszabályozási szintet.

Műszaki adatok	
Méreték (ma x átm.):	1038 x átm. 120 (üveg) / átm. 220 (talp) mm
Hálózati csatlakozás:	230 V, 50 Hz
Teljesítmény:	max. 100 Watt/E 27
Érzékelési szög	360° 30°-os nyalábszöggel
Érzékelési hatótávolság:	max. 12 m
Szűrületi beállítás:	2 – 2000 lux
Időbeállítás:	5 mp - 15 perc
Folyamatos világítás:	kapcsolható (4 órás) Előfeltétele: be legyen kötve kapcsoló a hálózati vezetékbe
Fényerőszabályozás:	0 - 50 % (Watt-o-matic)
Védettségi mód:	IP 44
Védettségi osztály:	II
Hőmérséklettartomány:	- 20° C - + 50° C

### A mellékelt LED-es világítótest műszaki adatai

Teljesítmény:	8,6 W / E27
Fényáram/hatásfok:	812 lm, 94,4 lm/W
Színvisszaadási mutató:	RA ≥ 80
Színhőmérséklet:	3000 K (meleg fehér)
LED élettartam:	25 000 óra

### Funkciók ⑦, ⑧, ⑨

Miután az érzékelő egységet beszerelte, bekötötte a hálózati csatlakozást, üzembe helyezheti a mozgásérzékelős lámpát. A világítótest foglalata mellett található az alkonykapcsoló, a kikapcsolási idő és a fényerő beállítócsavarjai.

**Alkonykapcsoló-beállítás (az érzékenység beállítása) ⑦**  
(gyári beállítás: nappali üzem, 2000 lux)

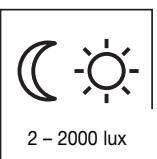

Az érzékelő érzékelési küszöbe fokozatmentesen állítható 2 – 2000 lux között.  
A szabályzót ☀ -ra állítva = nappali üzem, kb. 2000 luxnál.  
A szabályzót ☾-ra állítva = alkonykapcsoló-üzem mód kb. 2 lux. Az érzékelési tartomány nappali fénynél történő beállításánál a szabályzót ☀ -ra (nappali üzem mód) kell állítani.

**Kikapcsolás késleltetés (Időbeállítás) ⑧**  
(a gyári beállítás: 5 mp.)

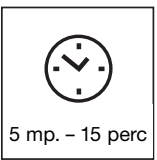

A világítási idő fokozatmentesen állítható 5 mp-től 15 percig.  
A szabályzót a --ra állítva = a legrövidebb idő  
A szabályzót a ++ra állítva = a leghosszabb idő (15 perc)  
Az érzékelési tartomány beállításakor ajánlott a legrövidebb időt – beállítani.

**Fényerőszabályozás (Watt-o-matic) ⑨**  
(gyári beállítás: alkonykapcsoló kikapcsolva: 0%)

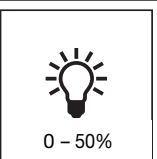

A lámpa fényforrásának teljesítményét max. 50 %-ig folyamatos világításként fokozatmentesen lehet beállítani. Ez azt jelenti, hogy csak az érzékelő érzékelési tartományában történő mozgás esetén kapcsolja maximális fényteljesítményre pl. az 1-4 W-os alapvilágítást.

### Hatótávolság beállítás/finombeállítás ⑬

A szenzor maximális hatótávolsága 12 m. Kívánságra az érzékelési tartomány optimalizálható. A mellékelt takaróbetétek szolgálnak arra, hogy a lencse kívánt számú szegmensét letakarhassa, ill. a hatótávolságot egyéni igényei szerint lerövidíthesse. Ezáltal pl. az autók, gyalogosok által kiváltott téves riasztások

kizárhatók, vagy veszélyes területek céltartományba kerülhetnek. A takaróbetétek a bemélyített hornyok mentén függőleges és vízszintes irányban szétválaszthatók, vagy ollóval vágthatók. Az érzékelő egység elfordíthatósága lehetővé teszi a végső finombeállítás.

### Folyamatos világítási funkció ⑭

Ha hálózati vezetékbe kapcsolót iktat, az egyszerű be- és kikapcsoláson kívül a következő funkciók válnak lehetségessé:

#### Érzékelő üzemmód

**1) Világítást bekapcsolni (ha a lámpa KI van kapcsolva):**

A kapcsolót 1 x KI és BE kapcsolni.

A lámpa a kívánt időre bekapcsolva marad.

**2) Világítást kikapcsolni (ha a lámpa BE van kapcsolva):**

A kapcsolót 1 x KI és BE kapcsolni.

A lámpa kikapcsol, ill. érzékelős üzemre kapcsol.

#### Folyamatos világítás

##### 1) Állandó világítás bekapcsolása:

A kapcsolót 2 x KI és BE kapcsolni. A lámpa 4 órára folyamatos üzembe kapcsol (a piros LED a lencse mögött világít). Ezután automatikusan ismét érzékelős üzemre kapcsol (a piros LED elalszik)

##### 2) Állandó világítás kikapcsolása:

A kapcsolót 1 x KI és BE kapcsolni. A lámpa kikapcsol, ill. érzékelős üzemre kapcsol.

#### Fontos:

A kapcsoló többször egymás utáni működtetését gyorsan kell végezni ( 0,5 – 1 mp. közötti tartományban).

### Lágy bekapcsolás

A mozgásérzékelős lámpa lágy-bekapcsolás funkcióval rendelkezik. Ez azt jelenti, hogy bekapcsoláskor nem kapcsol azonnal teljes teljesítményre, hanem a fényerőt

egy másodperc alatt lassan növeli 100 %-ra. Kikapcsoláskor ugyanígy lassan csökken a fényerő.

### Működési zavarok

Üzemmódo	Ok	Elhárítás
A mozgásérzékelős lámpa nem kap feszültséget	<ul style="list-style-type: none"> <li>a biztosíték meghibásodott, nincs bekapcsolva, a vezeték megszakadt</li> <li>rövidzárlat</li> </ul>	<ul style="list-style-type: none"> <li>új biztosíték, hálózati kapcsolót bekapcsolni; vezetékét feszültségvizsgálóval ellenőrizni</li> <li>csatlakozókat ellenőrizni</li> </ul>
A mozgásérzékelős lámpa nem kapcsol be	<ul style="list-style-type: none"> <li>nappali üzemnél, az alkonykapcsoló éjszakai állásban van</li> <li>a LED-es világítótest hibás</li> <li>a hálózati kapcsoló KI van kapcsolva</li> <li>a biztosíték meghibásodott</li> <li>az érzékelési tartomány nincs célzottan beállítva</li> <li>a belső elektronikus biztosíték aktiválódott (a LED folyamatosan világít)</li> </ul>	<ul style="list-style-type: none"> <li>újra beállítani (szabályzó ⑦)</li> <li>kicserélni</li> <li>bekapcsolni</li> <li>új biztosíték, esetleg a csatlakozót ellenőrizni</li> <li>újra beállítani</li> <li>mozgásérzékelős lámpát kikapcsolni vagy világítótestet ellenőrizni/cserélni, és 5 mp múlva visszakapcsolni</li> </ul>
A mozgásérzékelős lámpa nem kapcsol ki	<ul style="list-style-type: none"> <li>folyamatos mozgás az érzékelési tartományban</li> <li>a fényerő-szabályzó 50 %-on áll</li> </ul>	<ul style="list-style-type: none"> <li>ellenőrizze az érzékelési tartományt, és szükség esetén állítsa be újra</li> <li>a fényerő-szabályzót állítsa 0%-ra (⑨ szabályzó)</li> </ul>
A mozgásérzékelős lámpa szűk-ségtelenül bekapcsol	<ul style="list-style-type: none"> <li>a szél fákat és bokrokat mozgat az érzékelési tartományban</li> <li>az utcán haladó autókat érzékeli</li> <li>hirtelen hőmérsékletváltozás az időjárás miatt (szél, eső, hó) vagy a ventilátorokból, nyitott ablakokon át kiáramló levegő miatt.</li> </ul>	<ul style="list-style-type: none"> <li>módosítsa az érzékelési területet</li> <li>módosítsa az érzékelési területet</li> <li>a tartományt módosítani, más felszerelési helyet választani</li> </ul>
Megváltozott a mozgásérzékelős lámpa hatótávolsága	<ul style="list-style-type: none"> <li>más környezeti hőmérséklet</li> </ul>	<ul style="list-style-type: none"> <li>az érzékelési tartományt takaróbetétekkel pontosan beállítani</li> </ul>
A LED állandóan világít/villog, bár nem kapcsolta be a folyamatos világítást	<ul style="list-style-type: none"> <li>a belső biztosíték aktiválódott</li> </ul>	<ul style="list-style-type: none"> <li>mozgásérzékelős lámpát kikapcsolni vagy világítótestet ellenőrizni/cserélni, és 5 mp múlva visszakapcsolni</li> </ul>
LED-es világítótest pislog	<ul style="list-style-type: none"> <li>ennek műszaki oka van a különböző szabályozási fokozatokban</li> </ul>	<ul style="list-style-type: none"> <li>szabályozási szintet módosítani</li> </ul>

## Üzemeltetés/ápolás

A mozgásérzékelős lámpa a világítás automatikus kapcsolására alkalmas. A mozgásérzékelős lámpa működését az időjárás körülmények befolyásolhatják. Erős szélhőkésések, hóesés, eső, jégeső esetén téves kapcsolás történhet, mivel a hirtelen hőmérséklet-ingadozásokat a készülék a hőforrásoktól nem tudja megkülönböztetni. Az érzékelő lencséje szennyeződés esetén nedves ruhával (tisztítószer nélkül) tisztítható meg.

### Figyelem!

A nemesacélt rendszeresen (kb. 3 havonta) a kereskedelemben kapható fémtisztítószerrel meg kell tisztítani. Máskülönben a felületen korrózió (vakrozsa) keletkezhet. Nagyon jó eredmények érhetők el a SIDOL CERAN & Stahlreiniger-rel a Henkeltől, ha azt a rozsdamentes acél csiszolásának irányában alkalmazzák. Ne használjon klórtartalmú tisztítószerrel!



## CE Megfelelési tanúsítvány

A termék megfelel a következő előírásoknak:  
- 2006/95/EG kisfeszültségre vonatkozó irányelv  
- 2004/108/EG EMV-irányelv

- a 2011/65/EG RoHS-irányelvvel  
- az e-hulladékokról szóló 2012/19/EG jelű WEEE irányelvvel

## Működési garancia

Ezt a STEINEL-terméket a legnagyobb gondossággal készítettük, működését és biztonságát az érvényes előírásoknak megfelelően ellenőriztük majd szűrőpróbás ellenőrzésnek vetettük alá. STEINEL garanciát vállal a kifogástalan minőségre és működésre. A garancia ideje 36 hónap, ami a vásárlás napján kezdődik. Minden olyan hibát kijavítunk, ami anyag- vagy gyártási hibára vezethető vissza. A garancia teljesítésének módja lehet a hibás rész javítása vagy cseréje. Nem vállalunk garanciát kopásnak kitett alkatrészekre és olyan károsodásokra, amit szakszerűtlen kezelés vagy karbantartás okozott. Más tárgyakra következményként áttérhető károk a garanciából ki vannak zárva.

A garanciát csak akkor vállaljuk, ha a készüléket szét-szereltetlen állapotban, a hiba rövid leírásával, pénztár-bizonylattal vagy számlával (vétel időpontjával, kereskedő pecsétjével) együtt, szakszerűen becsomagolva az illetékes szervizállomásra beküldtük.

### Szervizelés:

A garanciaidő lejártá után, vagy nem garanciális meghibásodások esetén javítási igényével kérjük, forduljon az Önhez legközelebbi szervizhez.



## CZ Montážní návod

### Vážení zákazníci,

děkujeme za důvěru, kterou jste nám projevil zakoupením této nové stropní senzorové lampy značky STEINEL. Rozhodl jste se pro vysoce kvalitní produkt, který byl vyroben, testován a zabalen s největší možnou pečlivostí.

### Popis přístroje

- I Venkovní lampa s trubkou z jakostní oceli
- II Lampa na podstavci bez trubky z jakostní oceli
- ① Přívodní kabel
- ② Podstavec
- ③ Trubka z jakostní oceli
- ④ Kryt z jakostní oceli
- ⑤ Připojení k síti
- ⑥ Senzorová jednotka, otočná o 120° k vyrovnání oblasti záhytu a adaptéru G 9

- ⑦ Soumrakové nastavení
- ⑧ Časové nastavení
- ⑨ Regulace jasu Watt-o-matic (tlumení)
- ⑩ Sklo lampy
- ⑪ Šrouby k zajištění skla
- ⑫ Princip činnosti
- ⑬ Seřízení oblasti záhytu
- ⑭ Funkce trvalého osvětlení



### Bezpečnostní pokyny

- Před zahájením jakýchkoli prací na přístroji přerušíte přívod napětí!
- Připojované elektrické vedení nesmí být během montáže pod napětím. Proto je nejprve třeba vypnout proud a poté pomocí zkoušečky napětí zkontrolovat, zda je vedení bez napětí.
- Při instalaci senzorového svítidla se jedná o práci

- na síťovém napětí. Musí proto být provedena odborníkem podle obvyklých předpisů pro instalaci elektrických zařízení a podmínek jejich připojení dle ČSN. (D - VDE 0100, A - ÖVE/ÖNORM E 8001-1, CH - SEV 1000)
- Používejte jen originální náhradní díly.
- Opravy mohou provádět jen odborné servisy.

### Princip činnosti ⑫

Integrovaný infračervený senzor je vybaven třema pyroelektrickými senzory uspořádanými po 120°, které zaznamenávají neviditelné tepelné záření vydávané pohybujícími se těly (osob, zvířat atp.).

Takto zaznamenané tepelné záření se pak elektronicky převádí na signál, který automaticky zapíná lampu. Tepelné záření neprochází překážkami, jakými jsou například zdi nebo skleněné tabule, a v těchto přípa-

dech tedy k zapnutí nedochází. Pomocí tří pyroelektrických senzorů je při úhlu otvoru 30° dosahováno úhlu záhytu 360°.

**Důležité:** Nejbezpečnějšího zachycení pohybu dosáhnete tehdy, je-li senzorové svítidlo jedním z otvorů senzoru namontováno paralelně ke směru chůze a senzoru přítom nebrání ve výhledu žádné překážky (jako např. stromy, zdi atp.).

### Instalace ①–⑪

Místo montáže by mělo být vzdáleno nejméně 50 cm od jiného svítidla, poněvadž tepelné záření může mít za následek spuštění systému.

#### Připojení k elektrické síti (viz obrázek)

K připojení k elektrické síti použijte alespoň dvou vodičový kabel.

- L = fázový vodič (většinou černý nebo hnědý)
- N = nulový vodič (většinou modrý)

V případě pochybností je nutno identifikovat jednotlivé vodiče kabelu pomocí zkoušečky napětí. Fázový (L) a nulový (N) vodič se připojí k zasouvacím svorkám. Jeli k dispozici, může být ochranný vodič (PE, zelenožlutý) zabezpečen izolační páskou.



## Technická data

Rozměry (v x Ø):	1038 x Ø 120 (sklo) / Ø 220 (patice) mm
Připojení k elektrické síti:	230 V, 50 Hz
Výkon:	max. 100 W/E 27
Úhel záhytu:	360° s úhlem otevření 30°
Dosah záhytu:	max. 12 m
Soumrakové nastavení:	2–2000 lx
Časové nastavení:	5 s – 15 min.
Trvalé osvětlení:	spínatelné (4 hod.) předpoklad: vypínač zapojený do přívodního síťového vedení
Regulace jasu:	0 – 50 % (Watt-o-matic)
Krytí:	IP 44
Třída ochrany:	II
Teplotní rozmezí:	-20 °C až +50 °C

## Technické parametry přiložené LED žárovky

Výkon:	8,6 W / E27
Světelný tok/účinnost:	812 lm, 94,4 lm/W
Index reprodukce barev:	RA ≥80
Teplota barvy:	3 000 K (teplá bílá)
Životnost LED:	25 000 hodin

## Funkce ⑦, ⑧, ⑨

Po provedení montáže sensorové jednotky a připojení k síti je sensorovou lampu možno uvést do provozu. Vedle objímky žárovky se nachází otočné regulátory

k nastavování soumrakového, časového provozu a nastavování jasu.

### Soumrakové nastavení (práh citlivosti) ⑦

(nastavení z výroby: provoz za denního světla 2000 lx)

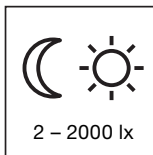

Prahovou reakční hodnotu senzoru je možno nastavit plynule v rozmezí od 2 do 2000 lx.

Otočný regulátor nastavený na ☀ = provoz za denního světla, tedy asi 2000 lx.

Otočný regulátor nastavený na ☾ = soumrakový provoz přibližně 2 lx. K nastavení oblasti záhytu za denního světla je třeba otočný regulátor nastavit na ☀ (provoz za denního světla).

### Zpoždění vypnutí (časové nastavení) ⑧

(nastavení z výroby: 5 s)

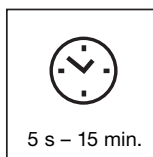

Doba, po kterou má lampa svítit, je plynule nastavitelná v rozmezí 5 s až 15 min.

Otočný regulátor nastavený na – = nejkratší čas  
Otočný regulátor nastavený na + = nejdelší čas (15 min.)

Při nastavování oblasti záhytu se doporučuje zvolit nejkratší dobu –.

### Regulace jasu (Watt-o-matic) ⑨

(nastavení z výroby: tlumení vypnuto: 0%)

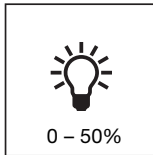

Světelný výkon lampy přepnuté do režimu trvalého osvětlení lze plynule nastavovat max. do 50 %.

To znamená: Až při pohybu v oblasti záhytu senzoru se světlo, např. základní osvětlení 1-4 W, zapne na maximální světelný výkon.

## Nastavení / seřízení dosahu ⑬

Maximální dosah senzoru činí 12 m. Podle potřeby může být optimalizována oblast záhytu. Přiložené krycí clony slouží k zakrytí libovolného počtu segmentů čočky a případně i k individuálnímu zkrácení dosahu. Tím se zajistí vyloučení chybných zapnutí, např. v důsledku průjezdu automobilů, pohybu kolemjdoucích

atd., případně cílené sledování nebezpečných míst. Jednotlivé krycí clony lze oddělit nebo odstříhnout nůžkami - ve vodorovném i svislém směru - podél předem vyražených dělicích drážek. Otáčivost sensorové jednotky umožňuje poslední jemné seřízení.

## Funkce trvalého osvětlení ⑭

Je-li v přívodním síťovém vedení zařazen síťový vypínač, jsou vedle jednoduchého zapínání a vypínání možné i následující funkce:

### Senzorový provoz

#### 1) Zapnutí světla (je-li svítidlo vypnuté):

Vypínač 1 x VYPNOUT a ZAPNOUT.

Svítidlo zůstane po nastavenou dobu zapnuto.

#### 2) Vypnutí světla (je-li svítidlo zapnuté):

Vypínač 1 x VYPNOUT a ZAPNOUT.

Lampa zhasne popř. přejde do sensorového provozu.

### Provoz trvalého osvětlení

#### 1) Zapnutí trvalého osvětlení:

Vypínač 2 x VYPNOUT a ZAPNOUT. Lampa se na 4 hodiny přepne na trvalý provoz (červená světelná dioda za čočkou svítí). Poté opět automaticky přejde do sensorového provozu (červená světelná dioda zhasne)

#### 2) Vypnutí trvalého osvětlení:

Vypínač 1 x VYPNOUT a ZAPNOUT. Lampa zhasne popř. přejde do sensorového provozu.

### Důležité:

Několké stisknutí vypínače by se mělo dít rychle za sebou (v rozmezí 0,5 – 1 s).

## Pozvolné rozjasňování světla

Senzorová lampa má funkci pozvolného rozjasňování světla. To znamená, že se světlo po zapnutí nesepe přímo na maximální výkon, ale během jedné sekundy

se pomalu zvýší jas až na 100%. Stejným způsobem probíhá snižování výkonu světla při jeho vypnutí.

## Provozní poruchy

Porucha	Příčina	Náprava
Senzorová lampa je bez napětí	<ul style="list-style-type: none"> <li>■ Vadná pojistka, lampa není zapnuta, přerušené vedení</li> <li>■ Zkrat</li> </ul>	<ul style="list-style-type: none"> <li>■ Nová pojistka, zapnout síťový vypínač; zkontrolovat vedení pomocí zkoušečky napětí</li> <li>■ Zkontrolovat připojení</li> </ul>
Senzorová lampa nezapíná	<ul style="list-style-type: none"> <li>■ Při denním provozu, soumrakové nastavení je nastaveno na noční provoz</li> <li>■ Vadná žárovka LED</li> <li>■ Síťový vypínač v poloze VYPNUTO</li> <li>■ Vadná pojistka</li> <li>■ Oblast záhytu není přesně nastavena</li> <li>■ Došlo k aktivaci vnitřní elektrické pojistky (LED trvale svítí)</li> </ul>	<ul style="list-style-type: none"> <li>■ Znovu nastavit (regulátor ⑦)</li> <li>■ Vyměnit</li> <li>■ Zapnout</li> <li>■ Nová pojistka, popř. zkontrolovat připojení</li> <li>■ Znovu seřídít</li> <li>■ Vypnout sensorovou lampu nebo zkontrolovat/vyměnit žárovku a po 5 s ji zase zapnout</li> </ul>
Senzorová lampa nevypíná	<ul style="list-style-type: none"> <li>■ Trvalý pohyb v oblasti záhytu</li> <li>■ Regulace jasu na 50%</li> </ul>	<ul style="list-style-type: none"> <li>■ Zkontrolovat oblast a případně znovu seřídít</li> <li>■ Regulaci jasu nastavit na 0% (regulátor ⑨)</li> </ul>
Senzorová lampa zapíná v nevhodnou dobu	<ul style="list-style-type: none"> <li>■ Vítr pohybuje stromy a keři v oblasti záhytu</li> <li>■ Zaznamenávání pohybu aut na ulici</li> <li>■ Náhlá změna teploty způsobená povětrnostními vlivy (vítr, déšť, sníh) nebo odvětrávaným vzduchem proudícím od ventilátorů či z otevřených oken</li> </ul>	<ul style="list-style-type: none"> <li>■ Přestavit oblast záhytu</li> <li>■ Přestavit oblast záhytu</li> <li>■ Změnit oblast záhytu, změnit místo montáže</li> </ul>
Změna dosahu sensorové lampy	<ul style="list-style-type: none"> <li>■ Změny okolní teploty</li> </ul>	<ul style="list-style-type: none"> <li>■ Provést přesné nastavení oblasti záhytu pomocí krycích segmentů</li> </ul>
LED stále svítí/bliká, ačkoli není nastaveno trvalé osvětlení	<ul style="list-style-type: none"> <li>■ Aktivována interní pojistka</li> </ul>	<ul style="list-style-type: none"> <li>■ Vypnout sensorovou lampu nebo zkontrolovat/vyměnit žárovku a po 5 s ji zase zapnout</li> </ul>
Žárovka LED kolísá	<ul style="list-style-type: none"> <li>■ Z technických důvodů v různých útlumových stupních</li> </ul>	<ul style="list-style-type: none"> <li>■ Změnit úroveň útlumu</li> </ul>

## Provoz/ošetřování

Senzorová lampa je vhodná k použití tam, kde je potřebné automatické zapínání světla. Funkci senzorové lampy mohou ovlivnit povětrnostní vlivy; při silných poryvech větru, sněžení, dešti nebo krupobití může dojít k chybnému zapnutí, poněvadž náhlé výkyvy teploty nemohou být odlišeny od skutečných zdrojů tepla. Snímací čočku je v případě znečištění možno očistit vlhkým hadříkem (bez použití čistících prostředků).

### Pozor!

Nerezová ocel by měla být pravidelně (zhruba každé 3 měsíce) čištěna obvyklými prostředky k čištění nerezové oceli. V opačném případě může dojít ke korozi na povrchu (náletová rez). Velmi dobrých výsledků je dosaženo při použití čističe oceli SIDOL CERAN od firmy Henkel, je-li nanesen ve směru kartáčování jakostní oceli. Nepoužívat čistící prostředky obsahující chlor!



## CE Prohlášení o shodě

Tento produkt splňuje:

- směrnici nízkého napětí 2006/95/ES
- směrnici EMK 2004/108/ES
- směrnici RoHS 2011/65/ES
- směrnici WEEE 2012/19/ES

## Záruka

Tento výrobek firmy STEINEL je vyráběn s maximální pozorností věnovanou jeho funkčnosti a bezpečnosti, které byly vyzkoušeny podle platných předpisů, přičemž se výrobek rovněž podrobil namátkové výstupní kontrole. Firma STEINEL přebírá záruku za bezvadné provedení a funkčnost. Záruka se poskytuje v délce 36 měsíců a začíná dnem prodeje výrobku spotřebiteli. Odstraněny budou nedostatky zapříčiněné vadným materiálem nebo výrobními vadami, přičemž záruka spočívá v opravě nebo výměně vadných částí podle našeho rozhodnutí. Záruka se nevztahuje na škody na dílech podléhajících opotřebení rovněž i na škody a vady zapříčiněné nesprávným zacházením nebo údržbou. Uplatňování dalších nároků následných škod na cizích věcech je vyloučeno.

Záruka bude uznána jen tehdy, bude-li nedemontovaný přístroj s krátkým popisem závady, pokladní stvrzenkou nebo fakturou (datum prodeje a razítko prodejny), dobře zabalen a poslán na adresu příslušného servisu.

### Servisní opravy:

Po uplynutí záruční doby nebo v případě závad, na které se záruka nevztahuje, se u nejbližší servisní stanice informujte o možnosti opravy.



## SK Návod na montáž

### Vážení zákazník,

děkujeme Vám za důvěru, kterou ste nám prejavili zakúpením Vašej novej senzorovej lampy STEINEL. Rozhodli ste sa pre vysokohodnotný kvalitný produkt, ktorý bol vyrobený, testovaný a balený s najvyššou starostlivosťou.

Prosím oboznámte sa pred inštaláciou s týmto montážnym návodom. Pretože len správna inštalácia a uvedenie do prevádzky zaručuje dlhodobú, spoľahlivú a bezporuchovú prevádzku. Želáme Vám veľa potešenia s Vašou novou senzorovou lampou STEINEL.

## Popis prístroja

- I Cestné svietidlo s rúrou z ušľachtilej ocele
- II Stojanové svietidlo bez rúry z ušľachtilej ocele
- ① Prívod
- ② Základová doska
- ③ Rúra z ušľachtilej ocele
- ④ Kryt z ušľachtilej ocele
- ⑤ Sieťové pripojenie
- ⑥ Senzorová jednotka otočná o 120° na nastavenie oblasti snímania a adaptéra G9

- ⑦ Nastavenie súmraku
- ⑧ Nastavenie času
- ⑨ Regulácia jasu Watt-o-matic (tlmenie)
- ⑩ Sklo lampy
- ⑪ Poistná skrutka skla
- ⑫ Princíp
- ⑬ Nastavenie oblasti snímania
- ⑭ Funkcia trvalého svetla

## ! Bezpečnostné pokyny

- Pred všetkými prácami na prístroji prerušte prívod napätia!
- Pri montáži musí byť pripájané elektrické vedenie bez napätia. Preto je potrebné najskôr vypnúť elektrický prúd a skontrolovať beznapätovosť pomocou skúšачky napätia.
- Pri inštalácii senzorového svietidla ide o prácu na

sieťovom napätí. Musí ju preto vykonať osoba s príslušnou elektrotechnickou kvalifikáciou v súlade s národnými inštaláčnymi predpismi a pripájacími podmienkami. (Ⓢ) - VDE 0100, (A) - ÖVE/ÖNORM E 8001-1, (Ⓜ) - SEV 1000

- Používajte len originálne náhradné diely.
- Opravy môžu vykonávať len autorizované servisy.

## Princíp ⑫

Integrovaný infračervený senzor je vybavený troma 120° pyrosenzormi, ktoré snímajú neviditeľné tepelné žiarenie pohybujúcich sa telies (ľudí, zvierat atď.).

Takto snímané tepelné žiarenie sa elektronicky spracuje a automaticky zapína svietidlo. Cez prekážky, ako napr. múry alebo sklenené tabule, sa tepelné žiarenie nezaznamená, tým pádom sa neuskutoční zap-

nutie. Pomocou troch pyrosenzorov sa dosahuje uhol snímania 360° s uhlom otvorenia 30°.

**Dôležité:** Najistejšie snímanie pohybu dosiahnete, ak senzorovú lampu namontujete s jedným zo senzorových otvorov rovnobežne so smerom pohybu a ak výhľad senzora neobmedzujú žiadne prekážky (ako napr. stromy, múry atď.).

## Inštalácia ①–⑩

Miesto montáže by malo byť od iného svietidla vzdialené minimálne 50 cm, keďže tepelné žiarenie môže viesť k spusteniu systému.

### Pripojenie sieťového prívodu (pozri obr.)

Sieťový prívod je tvorený minimálne dvojžilovým káblom:

- L** = fáza (zvyčajne čierna alebo hnedá)
- N** = nulový vodič (zvyčajne modrý)

V prípade pochybností musíte káble identifikovať prístrojom na meranie napätia; po preskúšaní káblov znovu vypnúť elektrické napätie. Fáza (**L**) a nulový vodič (**N**) sa pripájajú na násuvné svorky. Ak je prítomný ochranný vodič (**PE, zeleno/žltý**), možno ho zabezpečiť izolačnou páskou.

**Dôležité:** Prívod musí byť minimálne o 20 cm dlhší ako rúrový stojan.

**Upozornenie:** K sieťovému prívodu možno samozrejme namontovať sieťový spínač na zapínanie a vypínanie. Pre funkciu nepretržitého svietenia je to predpoklad (pozri kapitolu Funkcia nepretržitého svietenia) ⑬.

**Upozornenie:** Z technických príčin môže pri určitých tlmiacich stupňoch dôjsť k miernemu až strednému mihotaniu LED žiarovky. V tomto prípade sa musí úroveň tlmenia mierne zmeniť.

## Technické údaje

Rozmery (V x Ø):	1038 x Ø 120 (sklo) / Ø 220 (nožička) mm
Sieťová pripojka:	230 V, 50 Hz
Výkon:	max. 100 W/E 27
Uhol snímania:	360° s uhlom otvorenia 30°
Dosah snímania:	max. 12 m
Nastavenie stmievania:	2 – 2000 lx
Nastavenie času:	5 s – 15 min.
Trvalé svetlo:	spínateľné (4 hod.) Predpoklad: spínač zapojený do sieťovej zásuvky
Regulovanie svetlosti:	0 – 50 % (Watt-o-matic)
Krytie:	IP 44
Trieda ochrany:	II
Teplotný rozsah:	- 20 °C až + 50 °C

## Technické údaje priloženej žiarovky LED

Výkon:	8,6 W/E27
Svetelný tok/efektívnosť:	812 lm, 94,4 lm/W
Index podania farieb:	RA ≥ 80
Teplota farby:	3000 K (teplá biela)
Životnosť LED:	25 000 hodín

## Funkcie ⑦, ⑧, ⑨

Po namontovaní senzornej jednotky a realizácii sieťového pripojenia možno senzornú lampu uviesť do

prevádzky. Vedľa objímky na žiarovku sa nachádzajú regulátory na nastavenie stmievania, času a jasu.

### Nastavenie stmievania

(prah citlivosti) ⑦  
(nastavenie od výrobcu:  
prevádzka pri dennom svetle  
2000 lux)

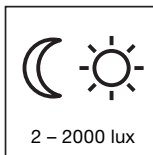

2 – 2000 lux

Plynulo nastaviteľný prah citlivosti senzora od 2 – 2000 lux.

Regulátor nastavený na ☀ = prevádzka pri dennom svetle cca. 2000 lux.  
Regulátor nastavený na ☾ = prevádzka pri súmraku cca. 2 lux. Na nastavenie oblasti snímania pri dennom svetle treba regulátor nastaviť na ☀ (prevádzka pri dennom svetle).

### Oneskorenie vypnutia

(nastavenie času) ⑧  
(nastavenie od výrobcu: 5 sek.)

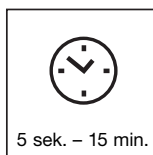

5 sek. – 15 min.

Plynulo nastaviteľná doba svietenia od 5 sek. do 15 min.

Regulátor nastavený na – = najkratší čas  
Regulátor nastavený na + = najdlhší čas (15 min.)

Pri nastavení oblasti snímania sa odporúča zvoliť najkratší čas –.

### Regulácia jasu

(Watt-o-matic) ⑨  
(nastavenie od výrobcu:  
tlmenie vypnuté: 0%)

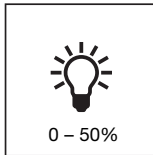

0 – 50%

Svetelný výkon svetidla sa dá plynulo nastaviť až do max. 50 % ako nepretržité svietenie.  
To znamená: Až v prípade pohybu v oblasti snímania senzora sa svetlo prepne napr. z 1 až 4 W základného osvetlenia na maximálny svetelný výkon.

sledovať rizikové miesta. Kryty možno rezať alebo strihať nožnicami pozdĺž drážkovaných dielikov vo zvislom a vodorovnom smere. Otočnosť senzornej jednotky umožňuje definitívne jemné doladenie.

## Funkcia trvalého svietenia ⑭

Ak sa k sieťovému prívodu namontuje sieťový spínač, sú okrem jednoduchého zapnutia a vypnutia možné nasledovné funkcie:

### Senzorová prevádzka

#### 1) Zapnutie svetla (ak je svetidlo VYPNUTÉ):

Spínač 1 x VYPNÚŤ a ZAPNÚŤ.  
Svetidlo ostane počas nastavenej doby zapnuté.

#### 2) Vypnutie svetla (ak je svetidlo ZAPNUTÉ):

Spínač 1 x VYPNÚŤ a ZAPNÚŤ.  
Svetidlo sa vypne, resp. prejde do senzornej prevádzky.

### Prevádzka nepretržitého svietenia

**1) Zapnutie nepretržitého svietenia:**  
Spínač 2 x VYPNÚŤ a ZAPNÚŤ. Svetidlo sa na 4 hodiny nastaví na nepretržité svietenie (červená LED svieti za šošovkou). Následne sa znovu automaticky prepne do senzornej prevádzky (červená LED vypnutá).

**2) Vypnutie nepretržitého svietenia:**  
Spínač 1 x VYPNÚŤ a ZAPNÚŤ. Svetidlo sa vypne, resp. prejde do senzornej prevádzky

### Dôležité:

Viacnásobné stlačenie spínača by malo nasledovať rýchlo za sebou (v rozsahu 0,5 – 1 sek.).

## Jemné spustenie svetla

Senzorová lampka je vybavená funkciou jemného spustenia svetla. To znamená, že sa svetlo pri zapnutí neprepne priamo na maximálny výkon, ale jas sa v

priebehu jednej sekundy pomaly zvyšuje až na 100%. Rovnako sa svetlo pri vypnutí pomaly znižuje.

## Prevádzkové poruchy

Porucha	Príčina	Riešenie
Senzorová lampka bez napätia	<ul style="list-style-type: none"> <li>defektná poistka, lampka nie je zapnutá, prerušené vedenie</li> <li>skrat</li> </ul>	<ul style="list-style-type: none"> <li>vymeniť poistku, zapnúť sieťový vypínač; skontrolovať vedenie so skúšačkou napätia</li> <li>skontrolovať napájanie</li> </ul>
Senzorová lampka sa nezapína	<ul style="list-style-type: none"> <li>počas dennej prevádzky, nastavenie stmievania na nočnej prevádzke</li> <li>chybná LED žiarovka</li> <li>sieťový vypínač VYP</li> <li>poistka je defektná</li> <li>oblasť snímania nie je cieľene nastavená</li> <li>bola aktivovaná interná elektrická poistka (LED nepretržite svieti)</li> </ul>	<ul style="list-style-type: none"> <li>nastaviť nanovo (regulátor ⑦)</li> <li>vymeniť</li> <li>zapnúť</li> <li>nová poistka, resp. skontrolovať napájanie</li> <li>znovu nastaviť</li> <li>senzorové svetidlo vypnite alebo skontrolujte/vymeňte žiarovku a o 5 s znova zapnite</li> </ul>
Senzorová lampka sa nevypína	<ul style="list-style-type: none"> <li>neustály pohyb v oblasti snímania</li> <li>regulácia jasu na 50%</li> </ul>	<ul style="list-style-type: none"> <li>skontrolovať a prípadne znova nastaviť oblasť</li> <li>nastaviť reguláciu jasu na 0% (regulátor ⑨)</li> </ul>
Senzorová lampka sa zapína nežiaducim spôsobom	<ul style="list-style-type: none"> <li>vietor hýbe konármi stromov a kríkmi v oblasti snímania</li> <li>snímanie automobilov na ceste</li> <li>náhla zmena teploty spôsobená počasím (vietor, dážď, sneh) alebo výfukovým vzduchom z ventilátorov, otvorených okien</li> </ul>	<ul style="list-style-type: none"> <li>prestaviť oblasť</li> <li>prestaviť oblasť</li> <li>zmeniť oblasť, preložiť miesto montáže</li> </ul>
Senzorová lampka zmena dosahu	<ul style="list-style-type: none"> <li>iné teploty okolia</li> </ul>	<ul style="list-style-type: none"> <li>presne nastaviť oblasť snímania pomocou krytov</li> </ul>
LED nepretržite svieti/bliká napriek tomu, že nie je nastavené trvalé svetlo	<ul style="list-style-type: none"> <li>interná poistka aktivovaná</li> </ul>	<ul style="list-style-type: none"> <li>senzorové svetidlo vypnite alebo skontrolujte/vymeňte žiarovku a o 5 s znova zapnite</li> </ul>
Svetlo žiarovky LED sa mihoce	<ul style="list-style-type: none"> <li>spôsobené technickými príčinami v rôznych stupňoch tlmenia</li> </ul>	<ul style="list-style-type: none"> <li>zmeňte úroveň tlmenia</li> </ul>

## Prevádzka/starostlivosť

Senzorová lampa je vhodná na automatické zapínanie svetla. Povetnostné vplyvy môžu ovplyvňovať funkčnosť senzorevej lampy, pri silných nárazoch vetra, snežení, daždi, krupobiti môže dôjsť k chybnému spusteniu, keďže náhle výkyvy teploty nie je možné rozoznať od tepelných zdrojov. Snímaciu šošovku možno v prípade znečistenia vyčistiť pomocou vlhkej handry (bez čistiaceho prostriedku).

### Upozornenie!

Ušľachtilá oceľ by sa mala pravidelne (cca. každé 3 mesiace) vyčistiť bežným čistiacim prostriedkom na ušľachtilú oceľ. V opačnom prípade môže na povrchu vzniknúť korózia (jemná hrdza). Veľmi dobré výsledky sa dosahujú pomocou SIDOL CERAN & čističa ocele od firmy Henkel, ak sa tento nanesie v smere brúsenia ušľachtilej ocele. Nepoužívajte čistiace prostriedky s obsahom chlóru!



## CE Vyhlasenie o zhode

Tento výrobok spĺňa:

- smernicu o nízkom napätí 2006/95/ES,
- smernicu o elektromagnetickej kompatibilite 2004/108/ES

- smernicu RoHS 2011/65/ES

- smernicu o odpade z elektrických a elektronických zariadení 2012/19/ES

## Funkčná záruka

Tento výrobok STEINEL je vyrobený s najvyššou starostlivosťou, je funkčne a bezpečnostne preskúšaný podľa platných predpisov a následne boli vykonané námatkové kontroly. STEINEL preberá záruku bezchybného stavu a funkčnosti. Záručná doba je 36 mesiacov a začína sa dňom predaja zákazníkovi. Odstránenie nedostatkov, ktoré vyplývajú z chyby materiálu alebo výrobných chýb, záručné plnenie sa uskutočňuje opravou alebo výmenou chybných dielov podľa nášho uváženia. Záručné plnenie sa nevzťahuje na poškodenie opotrebovaných dielov ani na škody a nedostatky, ktoré vznikli nesprávnym používaním alebo údržbou. Ďalšie následné škody na cudzích objektoch sú vylúčené zo záruky.

Záruka sa poskytuje iba vtedy, ak sa nerozobraný prístroj, s krátkym popisom chyby, účtenkou alebo faktúrou (dátum kúpy a pečiatka predajcu), dobre zabalený, zašle na príslušnú servisnú stanicu.

### Servis pre opravy:

Po uplynutí záručnej doby alebo v prípade chýb, na ktoré sa nevzťahuje záruka, sa o možnosti opravy informujte v najbližšom servise.



## PL Instrukcja montażu

### Szanowny Nabywco!

Dziękujemy za okazane zaufanie i zakup nowej lampy z czujnikiem ruchu marki STEINEL. Wybrałście Państwo wyrób wysokiej jakości, który wyprodukowano, przetestowano i zapakowano z największą starannością.

Przed uruchomieniem prosimy zapoznać się z poniższą instrukcją montażu. Tylko prawidłowa instalacja i uruchomienie urządzenia zapewniają długoletnią, niezawodną i bezusterkową eksploatację. Życzymy Państwu wiele radości z użytkowania Waszej nowej lampy z czujnikiem ruchu marki STEINEL.

### Opis urządzenia

- I Lampa do oświetlania ścieżek z rurą ze stali szlachetnej
- II Lampa kolumnkowa bez rury ze stali szlachetnej
- ① Przewód zasilający
- ② Płytki nożyki
- ③ Rura ze stali szlachetnej
- ④ Pokrywa ze stali szlachetnej
- ⑤ Zasilanie sieciowe
- ⑥ Moduł czujnika, obracany w zakresie 120° do ustawiania zasięgu czujnika i łącznik G9

- ⑦ Ustawianie czułości zmierzchovej
- ⑧ Ustawianie czasu załączenia
- ⑨ Regulacja jasności Watt-o-matic (żarzenie)
- ⑩ Klosz lampy
- ⑪ Śruba zabezpieczająca klosz szklany
- ⑫ Zasada działania
- ⑬ Ustawianie obszaru wykrywania
- ⑭ Funkcja stałego świecenia



### Wskazówki bezpieczeństwa

- Przed przystąpieniem do jakiegokolwiek pracy przy urządzeniu należy wyłączyć napięcie zasilające!
- Przewód zasilający, który należy podłączyć przy montażu nie może być pod napięciem. Dlatego najpierw należy wyłączyć prąd i sprawdzić brak napięcia przy pomocy próbnika napięcia.
- Podczas instalacji lampy z czujnikiem ruchu chodzi o pracę wykonywaną pod napięciem sieciowym. Dlatego

powinien ją wykonać specjalista, zgodnie z obowiązującymi w danym kraju przepisami dotyczącymi instalacji i podłączania do zasilania elektrycznego.  
(D) - VDE 0100, (A) - ÖVE/ÖNORM E 8001-1, (SE) - SEV 1000

- Stosować tylko oryginalne części zamienne.
- Naprawy mogą wykonywać jedynie autoryzowane punkty serwisowe.

### Zasada działania ⑫

Zintegrowany w lampie czujnik na podczerwień wyposażony jest w trzy pirotetektory 120°, które odbierają niewidzialne promieniowanie ciepłe, emitowane przez poruszające się ciała (ludzi, zwierząt itp.).

pomocą trzech pirotetektorów uzyskuje się kąt wykrywania 360° z kątem rozwarcia 30°.

Zarejestrowane w ten sposób promieniowanie ciepłe przetwarzane jest przez układ elektroniczny, powodując automatyczne włączenie lampy. Przeszkody, np. mury lub szyby szklane nie pozwalają na wykrycie promieniowania ciepłego, a zatem nie następuje włączenie lampy. Za

**Ważne:** Najpewniejsze wykrywanie poruszających się obiektów uzyskuje się, gdy lampa zamontowana jest równoległe do kierunku ruchu i żadne przeszkody (np. drzewa, mury itp) nie zasłaniają czujnika ruchu.

### Instalacja ①–⑪

Miejsce montażu powinno być oddalone o co najmniej 50 cm od następnej lampy, ponieważ promieniowanie ciepłe może spowodować błędne działanie systemu.

**Ważne:** Przewód zasilający powinien być o 20 cm dłuższy niż rurka nożyki.

### Podłączenie przewodu zasilającego (patrz rys)

Przewód zasilający jest kablem co najmniej 2-żyłowym:  
**L** = przewód fazowy (najczęściej czarny lub brązowy)  
**N** = przewód neutralny (najczęściej niebieski)

**Wskazówka:** W przewodzie zasilającym można oczywiście zainstalować wyłącznik sieciowy do ręcznego włączania/wyłączania oświetlenia. Jest to warunkiem w przypadku funkcji stałego świecenia lampy (patrz rozdział Funkcja stałego świecenia) ⑭.

W razie wątpliwości należy zidentyfikować próbnikiem poszczególne żyły przewodu, następnie ponownie wyłączyć napięcie. Przewód fazowy (**L**) i neutralny (**N**) należy podłączyć do odpowiednich zacisków wtykowych. Jeżeli występuje przewód ochronny (**PE, zielony/żółty**) można go zabezpieczyć taśmą izolacyjną.

**Wskazówka:** w niektórych poziomach przyciemnienia może dojść do lekkiego lub średniego migotania lampy LED, co jest uwarunkowane technicznie. W takiej sytuacji należy nieznacznie zmienić poziom przyciemnienia.



## Dane techniczne

Wymiary (H x Ø):	1038 x Ø 120 (szkło) / Ø 220 (stopka) mm
Zasilanie sieciowe:	230 V, 50 Hz
Moc:	maks. 100 W/E 27
Kąt wykrywania:	360° z kątem otwarcia 30°
Zasięg wykrywania czujnika:	maks. 12 m
Ustawianie progu czułości zmierzchowej:	2–2000 luksów
Ustawienie czasu:	5 s – 15 min
Światło stałe:	przełączalne (4 godz.) Warunek: przełącznik jest podłączony na przewodzie zasilającym
Regulacja jasności:	0 – 50% (Watt-o-matic)
Stopień ochrony:	IP 44
Klasa ochronności:	II
Zakres temperatury:	od -20°C do +50°C

## Dane techniczne załączonej lampy LED

Moc:	8,6 W / E27
Strumień światła/wydajność:	812 lm / 94,4 lm/W
Współczynnik oddawania barw:	RA ≥ 80
Temperatura barwowa:	3000 K (ciepły biały)
Żywotność diod LED:	25 000 godzin

## Funkcje ⑦, ⑧, ⑨

Po zamontowaniu modułu czujnika i podłączeniu do zasilania sieciowego można uruchomić lampę z czujnikiem ruchu.

Obok oprawy żarówki znajdują się pokręta do ustawiania czasu, progu czułości zmierzchowej oraz regulacji jasności.

### Ustawianie progu czułości zmierzchowej ⑦

(Ustawienie fabryczne: praca przy świetle dziennym, 2000 luksów)



Płynnie ustawiany próg czułości czujnika w zakresie 2–2000 luksów.

Pokręto regulacyjne ustawione na znaku ☀ = praca przy świetle dziennym, ok. 2000 luksów.

Pokręto regulacyjne ustawione na znaku ☾ = praca o zmierzchu, próg czułości ok. 2 luksy. Podczas ustawiania zasięgu czujnika przy świetle dziennym należy ustawić pokręto regulacyjne na znaku ☀ (dzienny tryb pracy).

### Ustawianie czasu świecenia (opóźnienie wyłączenia) ⑧

(Ustawienie fabryczne: 5 s)

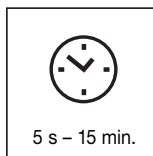

Płynnie ustawiany czas świecenia lampy w zakresie od 5 s do 15 min.

Pokręto regulacyjne ustawione na znaku – = najkrótszy czas  
Pokręto regulacyjne ustawione na znaku + = najdłuższy czas (15 min.)

Podczas ustawiania zasięgu czujnika zalecamy ustawienie najkrótszego czasu świecenia –.

### Regulacja jasności (Watt-o-matic) ⑨

(Ustawienie fabryczne: ściemnianie wyłączone: 0%)

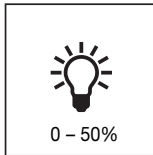

Jasność lampy włączonej jako światło stałe można ustawiać płynnie w zakresie do maks. 50% mocy. Oznacza to, że dopiero po wykryciu ruchu w obszarze wykrywania czujnika światło zostanie przełączone z np. 1-4 W oświetlenia podstawowego na maksymalną wydajność świetlną.).

## Ustawianie zasięgu czujnika/regulacja ⑬

Maksymalny zasięg czujnika wynosi 12 m. W zależności od potrzeb zasięg czujnika można optymalnie wyregulować. Przesłony należący do wyposażenia służy do zasłonięcia dowolnej ilości segmentów soczewki lub do indywidualnego skrócenia zasięgu czujnika. W ten sposób eliminuje się czynniki mogące zakłócić prawidłowe działanie czujnika,

np.: samochody lub przechodniów itp., bądź też wybiórczo kontroluje pewne strefy. Przesłony można rozdzielić wzdłuż przygotowanych w tym celu pionowych lub poziomych rowków albo rozciąć nożyczkami. Obracając moduł czujnika można na zakończenie dokładnie wyregulować jego zasięg.

## Funkcja stałego świecenia ⑭

Jeśli w przewodzie zasilającym jest zainstalowany wyłącznik sieciowy, to oprócz zwykłego włączania i wyłączania lampy można ustawić następujące funkcje:

### Tryb pracy czujnika

#### 1) Włączenie światła (gdy lampa jest wyłączona):

1 x wyłączyć i włączyć wyłącznik.

Lampa będzie świecić w zaprogramowanym czasie.

#### 2) Wyłączenie światła (gdy lampa jest włączona):

1 x wyłączyć i włączyć wyłącznik.

Lampa gaśnie lub przechodzi na tryb pracy czujnika.

### Funkcja stałego świecenia

#### 1) Włączenie stałego świecenia:

2 x wyłączyć i włączyć wyłącznik. Lampa jest ustawiona na stałe świecenie przez 4 godziny (świeci się czerwona dioda za soczewką). Następnie przechodzi automatycznie na tryb pracy czujnika (czerwona dioda świecąca gaśnie).

#### 2) Wyłączenie stałego świecenia:

1 x wyłączyć i włączyć wyłącznik. Lampa gaśnie lub przechodzi na tryb pracy czujnika

### Ważne:

Kilkakrotne naciskanie wyłącznika należy wykonać raz za razem w krótkich odstępach (w czasie 0,5 – 1 s).

## Łagodne zapalenie światła

Lampa z czujnikiem ruchu dysponuje funkcją łagodnego zapalenia światła. Oznacza to, że lampa po załączeniu nie świeci od razu z maksymalną mocą, lecz w ciągu jednej

sekundy powoli zwiększa jasność aż do uzyskania 100% mocy. W ten sam sposób zmniejszana jest stopniowo jasność lampy po zgaszeniu.

## Usterki

Usterka	Przyczyna	Usuwanie
Lampa z czujnikiem ruchu bez napięcia	<ul style="list-style-type: none"> <li>przepalony bezpiecznik, nie włączony wyłącznik sieciowy, przerwany przewód</li> <li>zwarcie</li> </ul>	<ul style="list-style-type: none"> <li>wymienić bezpiecznik, włączyć wyłącznik sieciowy; sprawdzić przewód próbnikiem napięcia</li> <li>sprawdzić podłączenia elektryczne</li> </ul>
Lampa z czujnikiem ruchu nie zapala się	<ul style="list-style-type: none"> <li>przy dziennym trybie pracy ustawiono próg czułości dla nocnego trybu pracy</li> <li>uszkodzona lampa LED</li> <li>wyłączony wyłącznik sieciowy</li> <li>uszkodzony bezpiecznik</li> <li>niedokładnie ustawiony obszar wykrywania czujnika</li> <li>zadziałał wewnętrzny bezpiecznik elektryczny (stałe świecenie diody)</li> </ul>	<ul style="list-style-type: none"> <li>ustawić na nowo (pokrętem regulacyjnym ⑦)</li> <li>wymienić</li> <li>włączyć</li> <li>założyć nowy bezpiecznik, ewentualnie sprawdzić podłączenia elektryczne</li> <li>wyregulować na nowo</li> <li>wyłączyć lampę z czujnikiem lub sprawdzić/wymienić lampę oraz, a po 5 sekundach ponownie włączyć</li> </ul>
Lampa z czujnikiem ruchu nie gaśnie	<ul style="list-style-type: none"> <li>w obszarze wykrywania czujnika ciągle się coś porusza</li> <li>regulacja jasności ustawiona na 50%</li> </ul>	<ul style="list-style-type: none"> <li>skontrolować obszar wykrywania czujnika i ewentualnie ustawić na nowo</li> <li>ustawić regulację jasności na 0% (pokrętem regulacyjnym ⑨)</li> </ul>
Lampa z czujnikiem ruchu zapala się w niepożądanym momencie	<ul style="list-style-type: none"> <li>wiatr porusza gałęziami i krzewami w obszarze wykrywania czujnika</li> <li>czujnik rejestruje ruch pojazdów na ulicy</li> <li>gwałtowne zmiany temperatury na skutek czynników atmosferycznych (wiatr, deszcz, śnieg) lub nadmuch z wentylatorów, otwartych okien</li> </ul>	<ul style="list-style-type: none"> <li>zmienić obszar wykrywania</li> <li>zmienić obszar wykrywania</li> <li>zmienić obszar wykrywania czujnika, zmienić miejsce montażu</li> </ul>
Zmiana zasięgu działania lampy z czujnikiem ruchu	<ul style="list-style-type: none"> <li>inne temperatury otoczenia</li> </ul>	<ul style="list-style-type: none"> <li>dokładnie ustawić obszar wykrywania czujnik przy pomocy przesłon</li> </ul>
Dioda stale świeci/miga, pomimo że nie jest włączona funkcja stałego świecenia	<ul style="list-style-type: none"> <li>zadziałał wewnętrzny bezpiecznik</li> </ul>	<ul style="list-style-type: none"> <li>wyłączyć lampę z czujnikiem lub sprawdzić/wymienić lampę oraz, a po 5 sekundach ponownie włączyć</li> </ul>
Lampa LED migocze	<ul style="list-style-type: none"> <li>Uwarunkowane technicznie w różnych poziomach przyciemnienia</li> </ul>	<ul style="list-style-type: none"> <li>Zmienić poziom przyciemnienia</li> </ul>

## Eksplatacja/konserwacja

Lampa z czujnikiem ruchu nadaje się do automatycznego włączania oświetlenia. Czynniki atmosferyczne mogą wpłynąć na działanie lampy z czujnikiem ruchu, silne porywy wiatru, śnieg, deszcz lub grad mogą spowodować błędne zadziałanie czujnika, ponieważ nagłe zmiany temperatury nie dają się odróżnić od źródeł ciepła. Zabrudzoną soczewkę czujnika można oczyścić wilgotną szmatką (bez użycia środków czyszczących).

### Uwaga!

Stal szlachetną należy czyścić systematycznie (mniej więcej co 3 miesiące) dostępnym w handlu środkiem do czyszczenia stali. W przeciwnym wypadku może dojść do korodowania powierzchni zewnętrznej (nalot rdzy). Nie wolno stosować środków czyszczących zawierających chlor! Bardzo dobre wyniki uzyskuje się m.in. za pomocą środka SIDOL CERAN & Stahlreiner firmy Henkel, pod warunkiem nanoszenia preparatu zgodnie z kierunkiem szczotkowania stali.



## CE Deklaracja zgodności z normami

Produkt spełnia wymogi:  
- dyrektywy niskonapięciowej 2006/95/WE  
- dyrektywy o kompatybilności elektromagnetycznej 2004/108/WE

- dyrektywy RoHS 2011/65/WE  
- dyrektywy WEEE 2012/19/WE

## Gwarancja funkcjonowania

Poniższy produkt firmy STEINEL został bardzo starannie wykonany. Prawidłowe działanie i bezpieczeństwo użytkowania potwierdzają przeprowadzane losowo kontrole jakości oraz zgodność z obowiązującymi przepisami. Firma STEINEL udziela gwarancji na prawidłową jakość i działanie. Okres gwarancji wynosi 36 miesięcy i rozpoczyna się z dniem sprzedaży użytkownikowi. W okresie gwarancyjnym producent usuwa braki spowodowane wadami materiałowymi lub wykonawczymi, świadczenie gwarancyjne polega na naprawie lub wymianie wadliwych części wg wyboru producenta. Gwarancja nie obejmuje uszkodzenia części podlegających zużyciu eksploatacyjnemu, uszkodzeń i usterek spowodowanych przez nieprawidłową obsługę lub konserwację. Wykluczone są szkody wtórne dotyczące przedmiotów obcych.

Gwarancja udzielana jest tylko w przypadku, gdy prawidłowo zapakowane urządzenie (nie rozłożone na części) wraz z krótkim opisem nieprawidłowości oraz z paragonem lub fakturą (z datą zakupu i pieczęcią sklepu) zostanie odesłane do odpowiedniego punktu serwisowego.

### Serwis naprawczy:

Aby uzyskać informacje na temat możliwości naprawy po upływie okresu gwarancji lub w razie usterek nieobjętych gwarancją, należy się skontaktować z najbliższym zakładem serwisowym.

36 miesięcy  
GWARANCJI

## RO Instrukțiuni de montaj

### Stimate cumpărător,

vă mulțumim pentru încrederea pe care ne-o acordați prin cumpărarea noii lămpi cu senzor STEINEL. V-ați decis în favoarea unui produs de calitate care a fost fabricat, testat și ambalat cu cea mai mare atenție. Vă invităm ca înainte de instalare, să vă familiarizați cu

aceste instrucțiuni de montaj, pentru că numai printr-o instalare și punere în funcțiune competente, se garantează funcționarea îndelungată, sigură și fără probleme. Vă dorim să vă bucurați de noua dumneavoastră lampă cu senzor STEINEL.

### Descrierea lămpii cu senzor

- I Lampă de iluminare drum cu țeavă din oțel inoxidabil
  - II Lampă stâlp fără țeavă din oțel inoxidabil
- ① Alimentare
  - ② Placă picior
  - ③ Țeavă din oțel inoxidabil
  - ④ Capac din oțel inoxidabil
  - ⑤ Alimentare rețea
  - ⑥ Unitate senzor, poate fi rotit cu 120° pentru orientarea domeniului de acoperire și al adaptorului G9

- ⑦ Reglare de crepuscularitate
- ⑧ Reglarea temporizatorului
- ⑨ Reglare intensitate luminoasă / Watt-o-matic (atenuare)
- ⑩ Sticlă lampă
- ⑪ Șurub de fixare sticlă
- ⑫ Principiul de funcționare
- ⑬ Reglarea ariei de detecție
- ⑭ Funcția de lumină continuă

## ! Instrukțiuni de securitate

- Înaintea începerii oricărei lucrări la aparat se va întrerupe alimentarea cu energie electrică!
- La efectuarea lucrărilor de montaj, cablul electric care urmează a fi conectat nu trebuie să se afile sub tensiune. Din acest motiv, în primul rând se decuplează curentul și se verifică absența tensiunii cu ajutorul unui testor de tensiune.
- La instalarea lămpii cu senzor se lucrează sub tensiunea de alimentare. Această lucrare trebuie efec-

tuată numai de către personal calificat conform prevederilor și condițiilor specifice țării unde se realizează lucrarea. (D - VDE 0100, A - ÖVE/ÖNORM E 8001-1, H - SEV 1000)  
■ Folosiți doar piese de schimb originale.  
■ Efectuarea reparațiilor este permisă doar în ateliere de specialitate.

## Principiul de funcționare ⑫

Senzorul infraroșu integrat, este echipat cu trei piro-senzori, fiecare cu o arie de cuprindere de 120°, care percep radiația termică invizibilă a corpurilor în mișcare (oameni, animale etc.).

Radiația termică înregistrată este convertită electronic, acționând în mod automat sursa de iluminat. Radiația termică nu este recunoscută prin obstacole cum ar fi de ex. pereții sau sticla ferestrelor, deci nu se realizează nici acționarea. Cu ajutorul celor trei piro-senzori

de 120° este realizat un unghi de cuprindere de 360° cu un unghi de deschidere de 30°.

**Important:** Cea mai sigură cuprindere a mișcărilor o realizați atunci când lampa cu senzori este orientată cu una din deschiderile senzorului, paralel față de direcția de deplasare și nu există obstacole (de ex. pomi, ziduri etc.) care să împiedice vizibilitatea senzorului.

## Instalarea ①—⑪

Locul de montare este bine să se găsească la o distanță de cel puțin 50 cm față de alte corpuri de iluminat, întrucât radiația termică poate duce la acționarea sistemului.

### Conectarea alimentării la rețea (vezi fig.)

Alimentarea la rețea se va realiza cu un cablu cu cel puțin 2 conductori:

**L** = faza (de cele mai multe ori negru sau maro)  
**N** = nul de lucru (de cele mai multe ori albastru)

În caz de dubii, cablul trebuie identificat cu un testor de tensiune, după care tensiunea se va decupla din nou. Faza (**L**) și nulul de lucru (**N**) se conectează la bornele conectorului. Dacă există, conductorul de pro-

tecție (**PE**, împământarea, verde/galben) poate fi asigurat cu bandă de izolație.

**Important:** Cablul de alimentare trebuie să fie cu cel puțin 20 cm mai lung decât tubul vertical.

**Observație:** Pe circuitul de alimentare poate fi montat bineînțeles un întrerupător de rețea pentru cuplare și decuplare. Pentru funcția de iluminat continuu, acest lucru constituie o condiție (vezi funcția iluminat continuu) ⑭.

**Observație:** Din motive tehnice, la anumite nivele de luminozitate se poate întâlni un tremurat ușor spre mediu al luminii becului cu leduri. În cazul acesta nivelul de luminozitate trebuie modificat.

## Caracteristici tehnice

Dimensiuni (H x Ø):	1038 x Ø 120 (sticlă) / Ø 220 (picior) mm
Alimentare de la rețea:	230 V, 50 Hz
Putere:	max. 100 Watt/E 27
Unghi de detecție:	360° cu unghi de deschidere de 30°
Raza de detecție:	max. 12 m
Reglare crepuscularitate:	2 – 2000 lucși
Temporizare:	5 sec. – 15 min.
Lumină continuă:	comutabilă (4 ore) condiție: întrerupătorul este integrat în rețeaua electrică
Reglaj luminozitate:	0 – 50% (Watt-o-matic)
Grad de protecție:	IP 44
Clasă de protecție:	II
Interval termic:	- 20 °C - + 50 °C

## Datele tehnice ale becului cu leduri atașat

Putere:	8,6 W / E27
Flux luminos / Eficiență:	812 lm, 94,4 lm/W
Index de redare a culorii:	RA ≥ 80
Temperatura culorii:	3000 K (alb cald)
Durata de viață a LED-ului:	25.000 ore de funcționare

## Funcțiile ⑦, ⑧, ⑨

După montarea corpului cu senzor și conectarea la rețea, lampa cu senzor poate fi pusă în funcțiune. Lângă dușia sursei de iluminat se găsesc potențiometre-

trele de reglaj pentru crepuscularitate, timp de funcționare și intensitate luminoasă.

### Reglajul crepuscularității (sensibilității) (pragul de activare) ⑦

(reglajul producătorului: funcționare la lumina zilei 2000 lux)

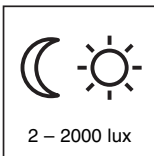

2 – 2000 lux

Prag de activare al senzorului, reglabil cursiv de la 2 la 2000 lux.

Potențiometru în poziția ☾ = regim de funcționare la lumina zilei, aprox. 2000 lux.

Potențiometru în poziția ☀ = regim de funcționare semiîntuneric, aprox. 2 lux.  
Pentru reglarea unghiului de cuprindere la lumina zilei, potențiometrul se va aduce în poziția ☀ (funcționare la lumina zilei).

### Programarea stingerii (reglajul timpului de funcționare) ⑧

(reglajul producătorului: 5 sec.)

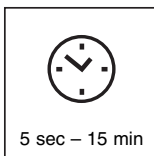

5 sec – 15 min

Durată de iluminare reglabilă cursiv de la 5 sec. la 15 min.

Potențiometru de reglaj în poziția – cel mai scurt interval de timp  
Potențiometru de reglaj în poziția + cel mai lung interval de timp (15 min.)

În timpul reglării ariei de cuprindere se recomandă setarea celui mai scurt interval de timp.

### Reglajul intensității luminoase (Watt-o-matic) ⑨

(reglajul producătorului: dimmer oprit: 0%)

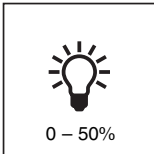

0 – 50%

Puterea de iluminare a lămpii poate fi reglată continuu până la max. 50 % ca aprindere permanentă. Altfel spus: abia când se sesizează o mișcare în raza de detecție a senzorului, lumina trece de la cea de bază, de exemplu 1-4 Watt, la puterea maximă.

## Reglajul distanței de activare/ ajustarea ⑬

Distanța maximă de activare a senzorului este de 12 m. În funcție de necesități, această distanță de activare poate fi reglată. Cu mâștile de acoperire atașate pot fi acoperite oricâte segmente de lentilă se dorește, reducând astfel distanța de activare. În acest fel, se exclud activările nedorite, produse de autovehicule și

trecători sau se realizează controlul direcționat al unei zone periculoase. Măștile acoperitoare pot fi segmentate în lungul diviziunilor verticale și orizontale sau pot fi tăiate cu o foarfecă. Ultima ajustare de precizie se realizează prin rotirea unității senzorului.

## Funcția de iluminat continuu ⑭

Dacă în alimentarea la rețea este montat și un întrerupător, atunci pe lângă simpla cuplare și decuplare, devin accesibile și următoarele funcții:

### Regim de funcționare senzorial

#### 1) Aprinderea iluminatului (când corpul de iluminat este STINS)

Întrerupătorul 1 x OPRIT și PORNIT  
Corpul de iluminat va rămâne aprins pentru durata de timp selectată.

#### 2) Stingerea iluminatului (când corpul de iluminat este APRINS)

Întrerupătorul 1 x OPRIT și PORNIT  
Corpul de iluminat se va stinge, respectiv va trece în regimul senzorial.

### Iluminat continuu

**1) Aprinderea iluminatului continuu:**  
Întrerupătorul 2 x OPRIT și PORNIT. Corpul de iluminat trece pentru o durată de 4 ore pe iluminat continuu (LED-ul roșu este aprins în spatele lentilei). După aceasta, va trece automat înapoi în regim senzorial (LED-ul roșu stins).

**2) Decuplarea iluminatului continuu:**  
Întrerupătorul 1 x OPRIT și PORNIT. Corpul de iluminat este stins, respectiv, trece în regim senzorial.

### Important:

Acționarea repetată a întrerupătorului trebuie efectuată în succesiune rapidă (în limita a 0,5 – 1 sec.).

## Aprindere soft a iluminatului

Lampa cu senzor dispune de o funcție de aprindere soft, aceasta însemnând că la cuplare, iluminatul nu este comutat direct la puterea maximă, ci pe parcursul

unei secunde, ea este ridicată la 100%. În același mod, iluminatul este redus la stingere.

## Perturbări în funcționare

Perturbarea	Cauza	Remediul
Lampa cu senzor este fără tensiune	<ul style="list-style-type: none"> <li>■ Siguranța defectă, decuplată circuit întrerupt</li> <li>■ Scurtcircuit</li> </ul>	<ul style="list-style-type: none"> <li>■ Se montează o siguranță nouă se cuplează întrerupătorul de rețea, se verifică prezența tensiunii cu un tester</li> <li>■ Se verifică legăturile</li> </ul>
Lampa cu senzor nu cuplează	<ul style="list-style-type: none"> <li>■ În regim de zi, reglajul luminozității se găsește în regim nocturn</li> <li>■ Bec cu leduri defect</li> <li>■ Întrerupătorul de rețea OPRIT</li> <li>■ Siguranță defectă</li> <li>■ Aria de cuprindere nu este direcționată</li> <li>■ A fost activată siguranța electrică internă (LED-ul este aprins continuu)</li> </ul>	<ul style="list-style-type: none"> <li>■ Se reglează din nou (Potențiometru ⑦)</li> <li>■ Schimbați becul</li> <li>■ Se cuplează</li> <li>■ Se introduce o siguranță nouă, se verifică eventual legăturile</li> <li>■ Se reglează din nou</li> <li>■ Stingeți lampa cu senzor sau verificați/înlocuiți becul și aprindeți-o apoi din nou după 5 sec.</li> </ul>
Lampa cu senzor nu decuplează	<ul style="list-style-type: none"> <li>■ Mișcări continue în aria de cuprindere</li> <li>■ Reglajul intensității luminoase se găsește la 50 %</li> </ul>	<ul style="list-style-type: none"> <li>■ Se controlează zona și se reglează eventual din nou</li> <li>■ Intensitatea luminoasă se reglează la 0 % (Potențiometru ⑨)</li> </ul>
Lampa cu senzor acționează iluminatul în mod nedorit	<ul style="list-style-type: none"> <li>■ Vântul mișcă pomi și arbuști în aria de cuprindere</li> <li>■ Este detectat traficul auto pe șosea</li> <li>■ Modificări bruște de temperatură datorită intemperiei (vânt, ploaie, zăpadă) sau aer cald evacuat de ventilatoare, ferestre deschise</li> </ul>	<ul style="list-style-type: none"> <li>■ Se modifică aria de cuprindere</li> <li>■ Se modifică aria de cuprindere</li> <li>■ Se modifică aria de cuprindere, se schimbă locul de amplasare</li> </ul>
Se modifică distanța de activare a senzorului	<ul style="list-style-type: none"> <li>■ Alte temperaturi ale mediului ambiant</li> </ul>	<ul style="list-style-type: none"> <li>■ Se reglează cu precizie aria de cuprindere prin căușuri acoperitoare</li> </ul>
Ledul este aprins / clipește permanent, deși iluminatul continuu nu este activat	<ul style="list-style-type: none"> <li>■ Siguranța internă este activată</li> </ul>	<ul style="list-style-type: none"> <li>■ Stingeți lampa cu senzor sau verificați/înlocuiți becul și aprindeți-o apoi din nou după 5 sec.</li> </ul>
Becul cu leduri pâlăie	<ul style="list-style-type: none"> <li>■ Este posibil, din motive tehnice, la anumite nivele de luminozitate</li> </ul>	<ul style="list-style-type: none"> <li>■ Modificați nivelul de luminozitate</li> </ul>

## Funcționarea/ Îngrijirea

Lampa cu senzor este destinată acționării automate a iluminatului. Intemperiiile pot influența funcționarea senzorului de mișcare. În cazul rafalelor intense de vânt, a ninsorii, ploii sau grindinii pot avea loc acțiuni din eroare, întrucât variațiile bruște de temperatură nu pot fi deosebite de sursele de căldură. În caz de murdărire, lentila se poate curăța cu o lavetă umedă (fără detergent).

### Atenție!

Oțelul inoxidabil trebuie curățat cu regularitate (aprox. la fiecare 3 luni) cu o soluție de curățat specială. În caz contrar, suprafața ar putea fi corodată (rugină volatilă). Rezultate foarte bune se realizează cu soluția de curățare SIDOL pentru CERAN & oțel produsă de firma Henkel când aceasta este aplicată pe direcția pe care a fost lustruit oțelul. Nu se vor folosi detergenți pe bază de clor!



## CE Declarația de conformitate

Acest produs îndeplinește cerințele

- Directivei 2006/95/CE privind echipamentele de joasă tensiune
- Directivei 2004/108/CE privind compatibilitatea electromagnetă

- Directivei RoHS 2011/65/CE

- Directivei WEEE (Deșeuri de echipamente electrice și electronice) 2012/19/CE.

## Garanția de funcționare

Acest produs STEINEL a fost fabricat și controlat funcțional și în privința securității conform prevederilor în vigoare, după care a fost supus unei probe de funcționare prin sondaj. STEINEL preia garanția pentru realizarea și funcționarea ireproșabilă. Termenul de garanție este de 36 de luni de la data vânzării către utilizator. Garanția acoperă deficiențele bazate pe defecte de material și fabricație. Îndeplinirea garanției se efectuează prin repararea sau înlocuirea pieselor deficitare conform opțiunii noastre. Garanția nu se aplică pieselor uzabile și nici deteriorărilor sau deficiențelor cauzate de utilizarea sau întreținerea necorespunzătoare. Daunele produse prin consecințe asupra unor corpuri străine sunt excluse.

Garanția se acordă numai în cazul în care aparatul, fără a fi demontat, împreună cu o scurtă descriere a defecțiunii, bonul de casă sau factura (data achiziționării și ștampila comerciantului), este expediat ambalat corespunzător către unitatea de service competentă.

### Service postgaranție:

După expirarea perioadei de garanție sau în cazul unei defecțiuni neacoperite de garanție informați-vă la cel mai apropiat centru de service despre posibilitatea reparării produsului.



## SLO Navodila za montažo

### Spoštovana stranka,

najlepša hvala za zaupanje, ki ste nam ga izkazali z nakupom STEINEL-senzorske svetilke. Odločili ste se za visokokakovosten izdelek, ki je skrbno izdelan, preizkušen in pakiran.

Prosimo, pred montažo skrbno preberite navodila. Samo strokovno izvedena montaža in zagon zagotavljata dolgo, zanesljivo in nemoteno delovanje. Želimo Vam veliko veselja z Vašo novo senzorsko svetilko STEINEL.

### Opis naprave

- I Luč za osvetljevanje poti z nerjavečo kovinsko cevjo
- II Privezna luč brez nerjaveče kovinske cevi
- ① Dovod
- ② Osnovna plošča
- ③ Jeklena cev
- ④ Pokrov iz legiranega jekla
- ⑤ Omrežni priključek
- ⑥ Senzorska enota, vrtljiva za 120° (nastavitev področja zaznavanja in G9-adapterja)

- ⑦ Nastavitev mejne osvetljenosti
- ⑧ Nastavitev časa
- ⑨ Uravnavanje osvetlitve, sistem Watt-o-matic
- ⑩ Steklo svetilke
- ⑪ Varnostni vijak za steklo
- ⑫ Načelo delovanja
- ⑬ Nastavitev območja zaznavanja
- ⑭ Stalna osvetlitev

### ! Varnostni napotki

- Pred kakršnimkoli deli na napravi vedno najprej odklopite omrežno napetost!
- Med montažo električna napeljava naprave ne sme biti pod napetostjo. Zato najprej izklopite tok ter z indikatorjem napetosti preverite, da naprava ni pod napetostjo.
- Pri inštalaciji senzorske svetilke gre za delo na omrežni napetosti. Inštalacijo mora zato izvesti

strokovnjak v skladu z za vsako državo določenimi inštalacijskimi predpisi ter pogoji priključitve. (D - VDE 0100, A - ÖVE/ÖNORM E 8001-1, CH - SEV 1000)

- Uporabljajte le originalne nadomestne dele.
- Popravila lahko izvajajo le strokovne delavnice.

### Princip ⑫

Integrirani infrardeči senzor je opremljen s tremi piro-senzorji s kotom zaznavanja 120°, ki zaznavajo nevidno toplotno sevanje premikajočih se teles (človek, živali itn.).

Na ta način zajeto sevanje je elektronsko pretvorjeno in tako avtomatsko vklopi luč. Skozi ovire (npr. stene ali okna) toplotno sevanje ni prepoznavno, torej vklop

izostane. S pomočjo treh piro-senzorjev je dosežen kot zaznavanja 360° s kotom odprtosti 30°.

**Pomembno:** Zajemanja gibanja dosežete najbolj zanesljivo, če je senzorska luč nameščena stransko glede na smer gibanja in pri tem nobena ovira (kot npr. drevesa, stene itd.) ne zastira senzorja.

### Montaža ①-⑪

Montažno mesto mora od luči biti oddaljeno najmanj 50 cm, ker lahko toplotno sevanje privede do aktivacije sistema.

#### Priklop napetostnega kabla (glej sliko)

Električna napeljava je sestavljena iz 2-žilnega kabla:  
**L** = Faza (praviloma črn ali rjav)  
**N** = Nični vod (praviloma moder)

Zaradi varnosti morate kable preizkusiti z merilcem napetosti; in nato spet odklopiti z napetosti. Faza (**L**) in nični vod (**N**) sta priklopljena na sponke. Če je možno, lahko varnostni vod (**PE**, zeleno-rumen) zavarujete z izolirnim trakom.

**Pomembno:** Dovodni kabel mora biti najmanj 20 cm daljši od nosilne cevi luči.

**Opozorilo:** V napetostno povezavo se lahko seveda namesti omrežno stikalo za VKLOP/IZKLOP. Za konstantno osvetlitev je to pogoj (glej poglavje Konstantna osvetlitev) ⑭.

**Opozorilo:** Tehnično pogojeno se lahko v določenih stopnjah zatemnitve pojavi rahlo do srednje migljanje LED-žarnice. V tem primeru je potrebno spremeniti zatemnitveni nivo.



## Tehnični podatki

Mere (V x Ø):	1038 x Ø 120 (steklo) / Ø 220 (podnožje) mm
Omrežni priključek:	230 V, 50 Hz
Moč:	maks. 100 Watt/E 27
Kot zaznavanja:	360° z 30° odpiralnim kotom
Doseg zaznavanja:	maks. 12 m
Nastavitev zatemnitve:	2 – 2000 luksov
Nastavitev časa:	5 sek. – 15 min.
Trajna osvetlitev:	možen vklop (4 ure) Predpogoj: priključeno stikalo v napetostni povezavi
Upravljanje osvetlitve:	0 – 50% (Watt-o-matic)
Vrsta zaščite:	IP 44
Razred zaščite:	II
Temperaturni razpon:	- 20 °C do + 50 °C

## Tehnični podatki priložene LED-žarnice

Moč:	8,6 W / E27
Svetlobni tok/učinkovitost:	812 lm / 94,4 lm/W
Indeks barvne reprodukcije:	RA ≥ 80
Temperatura barve:	3000 kelvinov (topla bela)
Življenjska doba LED:	25.000 ur

## Funkcije ⑦, ⑧, ⑨

Ko je senzorska enota nameščena in priključena, se lahko senzorska svetilka prične uporabljati. Ob držalu

za žarnico se nahajajo nastavitveni regulatorji za nastavitev zatemnitve, časa in svetlosti.

**Nastavitev zatemnitve (Odzivni prag) ⑦**  
(Tovarniška nastavitve delovanje pri dnevni svetlobi 2000 Luxov)

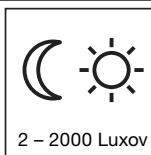

Možnost brezstopenjskega nastavljanja odzivnega praga senzorja od 2 do 2000 Luxov.

Nastavitev na vrednost ☀ pomeni dnevno delovanje ca. 2000 Luxov.  
Nastavitev na vrednost ☾ pomeni delovanje v temi ca. 2 Luxa. Pri nastavljanju področja zaznavanja pri dnevni svetlobi mora biti nastavitve na vrednosti ☀ (delovanje ob dnevni svetlobi).

**Zakasnitev izklopa (Nastavitev časa) ⑧**  
(Tovarniška nastavitve: 5 sek.)

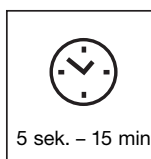

Brezstopenjsko nastavlja čas svetilnosti od 5 sek. do 15 min.

Nastavitev na vrednost - je najkrajši čas.  
Nastavitev na vrednost + je najdaljši čas (15 min)

Pri nastavljanju področja zaznavanja je priporočeno izbrati najkrajši čas -.

**Nastavitev osvetlitve (Sistem Watt-o-matic) ⑨**  
(Tovarniška nastavitve Svetilnost izklopljena: 0%)

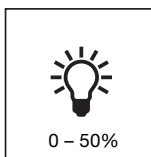

Svetilnost luči lahko do maks. 50 % brezstopenjsko nastavlja kot konstantno osvetlitev. To pomeni, da se luč šele pri premikanju v območju zaznavanja senzorja iz. npr. 1-4 vatov osnovne osvetlitve preklopi na maksimalno moč svetlenja.

## Nastavitev razdalje/Justiranje ⑬

Maksimalni doseg senzorja znaša 12 m. Po potrebi ga je možno optimizirati. Priložena zastirala za lečo služi za prekrivanje poljubnega števila segmentov leče, oziroma individualno zmanjševanje razdalje zajemanja. Tako so zmotna vključevanja zaradi avtomobilov, mimoidočih itn. izključena oz. so nevarna področja

n načrtovano nadzorovana. Zastirala je možno v utorjenih razdelkih ločevati ali s škarjami rezati v horizontalni ali vertikalni smeri. Z vrtenjem ohišja senzorja je možna fina nastavitve.

## Funkcija konstantne osvetlitve ⑭

V primeru namestitve stikala, so ob funkcijah VKLOPA in IZKLOPA možne sledeče funkcije:

### Senzorsko delovanje

#### 1) VKLOP luči (v primeru, da je IZKLOPLJENA):

Stikalo 1x IZKLOP in VKLOP.

Luč sveti tako dolgo, kot je nastavljen čas svetilnosti.

#### 2) IZKLOP luči (v primeru, da je VKLOPLJENA):

Stikalo 1x IZKLOP in VKLOP.

Luč ugasne oziroma preklopi v senzorsko delovanje.

### Konstantna osvetlitev

#### 1) Vklp konstantne osvetlitve (če je luč VKLOPLJENA):

Stikalo 2x IZKLOP in VKLOP. Luč bo 4 ure konstantno svetila (rdeča LED dioda sveti za lečo). Nato avtomatsko preide v senzorsko delovanje (rdeča LED je izklopljena).

#### 2) Izklop konstantne osvetlitve:

Stikalo 1x IZKLOP in VKLOP. Luč ugasne oziroma preklopi v senzorsko delovanje.

### Pomembno:

Večkratna uporaba stikala naj si sledi v kratkem času (0,5 – 1 sek).

## Funkcija – mehkerga vklopa

Senzorska svetilka vsebuje t. i. funkcija mehkerga vklopa. To pomeni, da luč ob vklopu ne sveti takoj z maksimalno močjo, temveč svetilnost naraste v času

1 sekunde do 100%. Prav tako luč ob izklopu počasi izgublja na moči.

## Motnje delovanja

Motnja	Vzrok	Ukrepi
Senzorska svetilka brez napetosti	<ul style="list-style-type: none"> <li>okvarjena varovalka, ni vključena, prekinjena povezava</li> <li>kratak stik</li> </ul>	<ul style="list-style-type: none"> <li>namestiti novo varovalko, vključiti stikalo; preveriti napetostno povezavo z merilcem napetosti</li> <li>preveriti priključke</li> </ul>
Senzorska svetilka se ne vklopi	<ul style="list-style-type: none"> <li>pri dnevni nastavitvi, nastavitve zatemnitve se nahaja na nočnem delovanju</li> <li>okvarjena LED-žarnica</li> <li>izklopljeno stikalo</li> <li>okvarjena varovalka</li> <li>področje zaznavanja ni optimalno določeno</li> <li>notranja električna varovalka je bila aktivirana (LED dioda sveti konstantno)</li> </ul>	<ul style="list-style-type: none"> <li>ponovno nastaviti (regulator ⑦)</li> <li>zamenjajte LED-žarnico</li> <li>vključiti</li> <li>nova varovalka, po potrebi preveriti priklop</li> <li>ponovna nastavitve</li> <li>Izklopite senzorsko svetilko ali preverite/zamenjajte žarnico. Po 5 sekundah jo ponovno vklopite.</li> </ul>
Senzorska svetilka se ne izklopi	<ul style="list-style-type: none"> <li>nenehno gibanje na področju zaznavanja</li> <li>nastavitev svetlosti na 50%</li> </ul>	<ul style="list-style-type: none"> <li>preveriti področje in po potrebi ponovno nastaviti</li> <li>nastavitve svetlosti nastaviti na 0% (regulator ⑨)</li> </ul>
Senzorska svetilka se samodejno vkloplja	<ul style="list-style-type: none"> <li>veter premika drevesa in grmovje na področju zaznavanja</li> <li>zaznavanje avtomobilov na cesti</li> <li>nenadna temperaturna sprememba zaradi vremena (veter, dež, sneg) ali izhodni zrak ventilatorjev in preprih zaradi odprtih oken</li> </ul>	<ul style="list-style-type: none"> <li>spremeniti področje</li> <li>spremeniti področje</li> <li>spremeniti področje, prestaviti mesto namestitve</li> </ul>
Sprememba področja zaznavanja	<ul style="list-style-type: none"> <li>drugačne temperature okolice</li> </ul>	<ul style="list-style-type: none"> <li>področje zaznavanja s prekritvenimi zastirali natančno nastaviti</li> </ul>
LED-dioda stalno sveti/utripa, čeprav ni vklopljena stalna osvetlitev	<ul style="list-style-type: none"> <li>notranja varovalka aktivirana</li> </ul>	<ul style="list-style-type: none"> <li>Izklopite senzorsko svetilko ali preverite/zamenjajte žarnico. Po 5 sekundah jo ponovno vklopite.</li> </ul>
LED-žarnica miglja	<ul style="list-style-type: none"> <li>tehnično pogojeno v različnih stopnjah zatemnitve</li> </ul>	<ul style="list-style-type: none"> <li>spremenite zatemnitveni nivo</li> </ul>

## Uporaba-nega

Senzorska svjetilka je primerna za avtomatsko osvetljenje. Vremenske razmere lahko vplivajo na delovanje senzorske svjetilke, pri močnih sunkih vetra, sneženju, dežju ali toči lahko pride do zmotnih vklopov, ker senzor ne more razlikovati nenadnih temperaturnih sprememb od izvorov toplote. Lečo je dovoljeno čistiti z vlažno krpo (brez uporabe čistil).

### Pozor!

Legirano jeklo mora biti redno (na 3 mesece) čiščeno z običajnim čistilom za legirano jeklo. V nasprotnem primeru na površini lahko nastane korozija (rja). Zelo dobri rezultati so dosegljivi s čistilom SIDOL CERAN in čistilcem za legirano jeklo znamke Henkel, v kolikor sta nanesena v brusni smeri jekla. Preporučena uporaba čistil, ki vsebujejo klor!



## CE Izjava o ustreznosti

Ta izdelek izpolnjuje:

- Direktivo o nizki napetosti 2006/ES
- Direktiva o elektromagnetni združljivosti 2004/108/ES

- Direktivo o omejevanju uporabe nekaterih nevarnih snovi (RoHS) 2011/65/ES
- Direktive OEEQ 2012/19/ES

## Funkcijska garancija

Ta STEINELOV izdelek je izdelan z veliko mero skrbnosti, funkcijsko in varnostno preizkušen po obstoječih predpisih ter nato podvržen vzorčnemu testu. STEINEL prevzema jamstvo za maksimalno kakovost in funkcionalnost. Garancijska doba traja 36 mesecev in prične teči z dnevom prodaje potrošniku. Odpravljamo pomanjkljivosti, ki so posledica napak v materialu ali proizvodnji, garancijska storitev se izvrši popravilom ali menjavo pomanjkljivih delov po naši izbiri. Garancijska storitev odpade za poškodbe na potrošnih delih, kot tudi za poškodbe in pomanjkljivosti, ki nastanejo zaradi malomarnega ravnanja ali nevezdrževanja. Nadaljnje poškodbe na drugih predmetih so izključene.

Garancija se odobri samo v primeru, da nerazstavljeno napravo skupaj s kratkim opisom napake, blagajniškim listkom ali računom (datum nakupa in žig prodajalca) ter dobro zapakirano pošljete na ustrezen servis.

### Servis:

Po poteku garancijske dobe ali pomanjkljivosti, za katere ni mogoče uveljavljati garancijskega zahtevka, se pozanimajte o možnem popravilu pri svojem serviserju.

**36 mesečna  
garancija za  
delovanje**

## HR Uputa za montažu

### Poštovani kupče,

zahvaljujemo na Vašem povjerenju koje ste nam iskali kupnjom nove senzorske svjetiljke STEINEL. Odlučili ste se za proizvod visoke kvalitete koji je proizveden, ispitan i zapakiran uz veliku pažnju.

Molimo Vas da se prije njegovog instaliranja upoznate s ovim uputama za montažu. Naime, samo stručna instalacija i puštanje u pogon jamči dug i pouzdan rad bez smetnji. Želimo Vam puno zadovoljstva s Vašom novom STEINEL senzorskom svjetiljkom.

### Opis uređaja

- 1 Svjetlo za staze sa cijevi od oplemenjenog čelika
- II Vanjsko svjetlo bez cijevi od oplemenjenog čelika
- ① Kabel
- ② Podnožje
- ③ Cijev od oplemenjenog čelika
- ④ Poklopac od oplemenjenog čelika
- ⑤ Mrežni priključak
- ⑥ Senzorska jedinica, zakretljiva za 120° u svrhu centriranja obuhvatnog područja i adaptera G9

- ⑦ Podešavanje svjetlosnog praga
- ⑧ Podešavanje vremena
- ⑨ Regulacija svjetloće Watt-o-matic (zamračivanje)
- ⑩ Staklo svjetiljke
- ⑪ Sigurnosni vijak za staklo
- ⑫ Princip rada
- ⑬ Justiranje područja detekcije
- ⑭ Funkcija stalnog svjetla

### ! Sigurnosne upute

- Prije svih radova na uređaju prekinite naponsko napajanje!
- Kod montaže električni vod koji treba priključiti ne smije biti pod naponom. Zbog toga najprije isključite struju i pomoću ispitivača napona provjerite je li uspostavljeno beznaponsko stanje.
- Kod instalacije uređaja radi se s mrežnim naponom.

nom. Zbog toga je treba obaviti stručnjak u skladu s državnim propisima o instalacijama i uvjetima priključivanja. (Ⓧ - VDE 0100, Ⓛ - ÖVE/ÖNORM E 8001-1, Ⓜ - SEV 1000)

- Koristite samo originalne rezervne dijelove.
- Popravci se smiju izvršiti samo u stručnim radionicama.

### Princip rada ⑫

Integriran infracrveni senzor opremljen je s tri pirosenzora od 120° koji registriraju nevidljivo toplinsko zračenje predmeta koji se pred njima kreću (ljudi, životinje itd.).

Tako registrirano toplinsko zračenje elektronički se pretvara i automatski uključuje svjetiljku. Zbog prepreka kao što je npr. zid ili staklo senzor ne prepoznaje toplinsko zračenje pa prema tome nema ni uključivanja.

Pomoću tri pirosenzora postiže se obuhvatni kut od 360° s kutom otvora od 30°.

**Važno:** Najsigurnije registriranje pokreta postiže se montažom s e senzorske svjetiljke tako da je jedan od otvora senzora paralelan na smjer kretanja i kad nikakve prepreke (kao npr. drveća, zidovi itd.) ne zaklanjaju vidokrug senzora.

### Instalacija ①–⑪

Mjesto montaže trebalo bi biti udaljeno najmanje 50 cm od drugog svjetla jer toplinsko zračenje može dovesti do aktiviranja sustava.

#### Priključak mrežnog voda (vidi sl.)

Mrežni vod sastoji se od najmanje dvožilnog kabela:

- L** = faza (većinom crna ili smeđa)
- N** = nul-vodič (većinom plavi)

U slučaju sumnje morate identificirati kabel pomoću ispitivača napona; na kraju opet uspostavite beznaponsko stanje. Faza (**L**) u nul-vodič (**N**) priključuju se na utične stezaljke. Ako postoji, zaštitni vodič može se osigurati (**PE, zeleno/žuti**) izolacijskom trakom.

**Važno:** Vod mora biti minimalno 20 cm duži od vertikalne cijevi.

**Napomena:** Naravno da u vodu može biti montirana mrežna sklopka za uključivanje i isključivanje. To je pretpostavka za funkcioniranje stalnog svjetla (vidi pogl. Funkcija stalnog svjetla ⑭).

**Napomena:** Na određenim stupnjevima smanjivanja intenziteta svjetlosti može zbog tehničkih uvjeta doći od laganog do srednjeg treperenja LED rasvjetnog tijela. U tom slučaju mora se malo promijeniti razina podešavanja intenziteta svjetlosti.

## Tehnički podaci

Dimenzije (V x Ø):	1038 x Ø 120 (staklo) / Ø 220 mm (podnožje) mm
Mrežni priključak:	230 V, 50 Hz
Snaga:	maks. 100 vata/E 27
Kut detekcije	360° sa 30° kuta otvora
Domet detekcije:	maks. 12 m
Podešavanje svjetlosnog praga:	2 – 2000 luksa
Podešavanje vremena:	5 sek. – 15 min.
Stalno svjetlo:	uklopivo (4 sata) Preduvjet: sklopka priključena na mrežni vod
Regulacija svjetloće:	0 – 50% (Watt-o-matic)
Vrsta zaštite:	IP 44
Klasa zaštite:	II
Temperaturno područje:	- 20 °C do + 50 °C

## Tehnički podaci priloženog LED rasvjetnog tijela

Snaga:	8,6 W / E27
Svjetlosni tok/učinkovitost:	812 lm, 94,4 lm/W
Indeks reprodukcije boje:	RA ≥ 80
Temperatura boje:	3000 K (topla bijela)
Vijek trajanja LED-a:	25000 sati

## Funkcije ⑦, ⑧, ⑨

Nakon što je montirana senzorska jedinica i izveden priključak na mrežu, možete uključiti senzorsku svjetiljku. Pokraj grla za rasvjetno tijelo nalaze se regula-

tori za podešavanje svjetlosnog praga, vremena i svjetloće.

**Podešavanje svjetlosnog praga (prag aktiviranja) ⑦**  
(tvornički podešeno: danje svjetlo 2000 luksa)

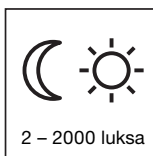

Kontinuirano podesiv prag aktiviranja senzora od 2 – 2000 luksa.  
Regulator podešen na ☀ = danje svjetlo oko 2000 luksa.  
Regulator podešen na ☾ = rad zamračivanja oko 2 luksa. Za podešavanje obuhvatnog područja kod danjeg svjetla regulator treba podesiti na ☀ (danje svjetlo).

**Kašnjenje isključenja (podešavanje vremena) ⑧**  
(tvornički podešeno: 5 sek.)

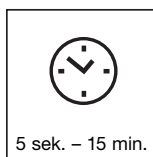

Kontinuirano podesivo trajanje svjetla od 5 sek. do 15 min.  
Regulator podešen na – = najkraće vrijeme  
Regulator podešen na + = najduže vrijeme (15 min.)  
Kod podešavanja obuhvatnog područja preporučuje se odabir najkraćeg vremena –.

**Regulacija svjetloće (Watt-o-matic) ⑨**  
(tvornički podešeno: zamračivanje isključeno: 0%)

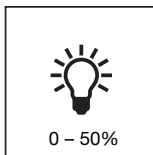

Jačina svjetla može se kontinuirano podešavati do maks. 50 % kao stalno svjetlo. To znači: tek kod pokreta u području detekcije senzora svjetlo se uključuje od npr. 1-4 vata osnovne svjetlosti na maksimalnu snagu.

## Podešavanje dometa/justiranja ⑬

Maksimalni domet senzora iznosi 12 m. Ovisno o potrebi obuhvatno područje može se optimizirati. Priloženi pokrovni zasloni služe za prekrivanje segmenata leće po volji, odnosno za individualno skraćivanje dometa. Na taj način se izbjegavaju pogrešna uključivanja zbog prolaska automobila, prolaznika itd. i cilja-

no se nadziru mjesta opasnosti. Pokrovni zasloni mogu se odvojiti duž podjela označenih utorima u okomitom ili vodoravnom položaju ili se mogu odrezati škarama. Zakretljivost senzorske jedinice omogućava konačno fino podešavanje.

## Funkcija stalnog svjetla ⑭

Montira li se mrežna sklopka u mrežni vod, osim jednostavnog uključivanja i isključivanja moguće su sljedeće funkcije:

### Pogon senzora

**1) Uključite svjetlo (ako je svjetlo ISKLJUČENO):** Sklopku 1 x ISKLJUČITE i UKLJUČITE.  
Svjetlo ostaje uključeno tijekom podešenog vremena.  
**2) Isključite svjetlo (ako je svjetlo UKLJUČENO):** Sklopku 1 x ISKLJUČITE i UKLJUČITE.  
Svjetlo se isključuje odnosno prelazi u pogon senzora.

### Pogon stalnog svjetla

**1) Uključivanje stalnog svjetla:** Sklopku 2 x ISKLJUČITE i UKLJUČITE. Svjetiljka je podešena na 4 sata stalnog svjetla (svijetli crvena LED-dioda iza leće). Zatim ponovno automatski prelazi u pogon senzora (crvena LED-dioda se isključuje).  
**2) Isključivanje stalnog svjetla:** Sklopku 1 x ISKLJUČITE i UKLJUČITE. Svjetlo se isključuje odnosno prelazi u pogon senzora.

### Važno:

Treba više puta uzastopce brzo pritisnuti sklopku (u području 0,5 – 1 sek.).

## Soft-uključivanje svjetla

Senzorska svjetiljka ima funkciju soft-uključivanja svjetla. To znači da se svjetlo prilikom uključivanja ne uključuje odmah na maksimalnu snagu nego se svje-

tloća polako pojačava na 100% unutar jedne sekunde. Isto tako prilikom isključivanja jačina svjetla se polako smanjuje.

## Smetnje u pogonu

Smetnja	Uzrok	Pomoć
Senzorska svjetiljka bez napona	<ul style="list-style-type: none"> <li>neispravan osigurač, nije uključena, prekinut vod</li> <li>kratki spoj</li> </ul>	<ul style="list-style-type: none"> <li>novi osigurač, uključite mrežnu sklopku; provjeriti vod pomoću ispitivača napona</li> <li>provjerite priključke</li> </ul>
Senzorska svjetiljka se ne uključuje	<ul style="list-style-type: none"> <li>po danu se podešavanje svjetlosnog praga nalazi u noćnom režimu rada</li> <li>neispravno LED rasvjetno tijelo</li> <li>mrežna sklopka je ISKLJUČENA</li> <li>neispravan osigurač</li> <li>obuhvatno područje nije ciljano podešeno</li> <li>aktiviran je interni električni osigurač (LED-stalno svjetlo)</li> </ul>	<ul style="list-style-type: none"> <li>podesite iznova (regulator ⑦)</li> <li>zamijeniti</li> <li>uključite</li> <li>novi osigurač, event. provjerite priključak</li> <li>iznova justirajte</li> <li>isključiti senzorsku svjetiljku ili provjeriti/zamijeniti rasvjetno tijelo i nakon 5 sek. ponovno uključiti</li> </ul>
Senzorska svjetiljka se ne isključuje	<ul style="list-style-type: none"> <li>neprekidno kretanje u obuhvatnom području</li> <li>regulacija svjetloće na 50%</li> </ul>	<ul style="list-style-type: none"> <li>kontrolirajte područje i event. ga iznova podesite</li> <li>regulaciju svjetloće podesite na 0% (regulator ⑨)</li> </ul>
Senzorska svjetiljka se neželjeno uključuje	<ul style="list-style-type: none"> <li>vjetar giba drveća i grmlje u obuhvatnom području</li> <li>obuhvaćanje automobila na cesti</li> <li>iznenadne promjene temperature zbog nevremena (vjetar, kiša, snijeg) ili izlazni zrak iz ventilatora, otvoreni prozori</li> </ul>	<ul style="list-style-type: none"> <li>premjestite područje</li> <li>premjestite područje</li> <li>promijenite područje, premjestite mjesto montaže</li> </ul>
Senzorska svjetiljka Promjena dometa	<ul style="list-style-type: none"> <li>ostale temperature okoline</li> </ul>	<ul style="list-style-type: none"> <li>Pomoću pokrovnih zaslona točno podesite obuhvatno područje</li> </ul>
LED-dioda stalno svijetli/treperi iako nije uključeno stalno svjetlo	<ul style="list-style-type: none"> <li>aktiviran je interni osigurač</li> </ul>	<ul style="list-style-type: none"> <li>isključiti senzorsku svjetiljku ili provjeriti/zamijeniti rasvjetno tijelo i nakon 5 sek. ponovno uključiti</li> </ul>
LED rasvjetno tijelo trepti	<ul style="list-style-type: none"> <li>uvjetovano tehnički na različitim stupnjevima regulacije intenziteta svjetlosti</li> </ul>	<ul style="list-style-type: none"> <li>promijeniti razinu regulacije svjetlosti</li> </ul>

## Rad/njega

Senzorska svjetiljka namijenjena je za automatsko uključivanje svjetla. Vremenski utjecaji mogu djelovati na funkcioniranje senzorske svjetiljke; kod jakog vjeha, snijega, kiše, tuče može doći do pogrešnog aktiviranja jer se ne mogu razlikovati nagla kolebanja temperature izvora topline. Obuhvatna leća može se u slučaju zaprljanosti obrisati vlažnom krpom (bez sredstva za čišćenje).

### Pažnja!

Oplemenjeni čelik trebalo bi redovito čistiti (otprilike svaka 3 mjeseca) standardnim sredstvom za čišćenje takvog materijala. U suprotnom na površini može nastati korozija (hrđa). Vrlo dobri rezultati postižu se čistilima za oplemenjeni čelik SIDOL CERAN & tvrtke Henkel kad se nanese u smjeru četkanja oplemenjenog čelika. Ne koristite sredstva za čišćenje koja sadrže klor!



## CE Izjava o sukladnosti

Ovaj proizvod ispunjava:

- Direktivu o niskom naponu 2006/95/EG
- Direktivu o elektromagnetskoj kompatibilnosti 2004/108/EG

- Direktivu o ograničenju korištenja određenih, opasnih materijala u električnim i elektroničkim uređajima (RoHS) 2011/65/EZ
- Direktivu o otpadnim električnim i elektroničkim uređajima i opremi (WEEE) 2012/19/EZ

## Jamstvo funkcionalnosti

Ovaj STEINEL-ov proizvod izrađen je uz veliku pažnju, njegova funkcionalnost i sigurnost provjerene su u skladu s važećim propisima i na kraju je podvrgnut kontroli uzorka. STEINEL preuzima jamstvo za besprijetekornu kakvoću i funkcionalnost. Jamstveni rok iznosi 36 mjeseci a započinje s danom prodaje potrošaču. Uklanjanje nedostataka koji nastaju zbog greške na materijalu ili tijekom proizvodnje, jamstvo se realizira popravkom ili zamjenom dijelova s greškom po našem izboru. Ne preuzimamo jamstvo za oštećenja na potrošnim dijelovima kao i za štete i nedostatke nastale zbog nestručnog rukovanja ili održavanja. Posljedične štete na drugim predmetima su isključene.

Jamstvo se priznaje samo ako nerastavljeni, dobro zapakiran uređaj pošaljete zajedno s opisom greške i računom (datum kupnje i pečat trgovine) nadležnoj servisnoj službi.

### Servisna služba:

Nakon isteka jamstvenog roka ili kad se utvrdi nedostatak bez jamstva, raspitajte se kod najbliže servisne službe o mogućnosti popravka.



## EST Paigaldusjuhend

### Väga austatud klient!

Suur tänu usalduse eest, mida te osutasite meile oma uut STEINELi sensorlampi ostes. Te otsustasite kõrgeväärtusliku kvaliteettoote kasuks, mis on valmistatud, testitud ja pakitud suurima hoolega.

Palun tutvuge enne paigaldamist selle paigaldusjuhendiga. Ainult asjakohane paigaldus ja kasutuselevõtt tagab pika, usaldusväärse ning häireteta töö. Soovime teile palju rõõmu teie uuest STEINELi sensorlambist.

## Seadme kirjeldus

- I Roostevaba toruga kõnniteevalgusti
- II Ilma roostevaba toruta pollarvalgusti
- ① Toitejuhe
- ② Alusplaat
- ③ Roostevabast terasest toru
- ④ Roostevabast terasest kate
- ⑤ Võrguühendus
- ⑥ Andur, pööratav 120° võrra töötsooni ja G9-adapti suunamiseks

- ⑦ Hämarusnivoo seadistamine
- ⑧ Ajaregulaator
- ⑨ Heleduse reguleerimisnupp Watt-o-matic (dimmer)
- ⑩ Lambikupliga disainkate
- ⑪ Klaasi kinnituskruvi
- ⑫ Põhimõte
- ⑬ Tuvastuspiirkonna häälestamine
- ⑭ Püsivalgustusfunktsioon

## ! Ohutusjuhised

- Enne seadme juures tööde alustamist lülitage vool välja!
- Montaaži juures peab liidetav elektrijuhe olema pingevaba. Sellepärast tuleb kõigepealt välja lülitada elektrivool ja kontrollida pingetestri abil, et juhe oleks pingevaba.
- Anduriga valgusti paigaldamisel on tegemist tööga volulvõrgus, mida peab teostama spetsialist

vastavalt riigis kehtivatele paigalduseeskirjadele ja ühendamistingimustele. (D) - VDE 0100, (A) - ÖVE/ÖNORM E 8001-1, (GH) - SEV 1000

- Kasutada ainult originaalvaruosi.
- Parandusi seadme juures tohivad ette võtta ainult selleks spetsialiseerunud töökojad.

## Printsiip ⑫

Integreeritud infrapuna-andur on varustatud kolme 120°-püroanduriga, mis tuvastavad liikuvate kehade (inimesed, loomad jne) soojuskiirgust.

toimu. Kolme püroanduri abil saavutatakse mõõtenurkaks 360° avanemisnurgaga 30°.

Sellisel tuvastatud soojuskiirgus muundatakse elektrooniliselt ja valgusti lülitatakse automaatselt sisse. Tõkked, nagu näiteks müür või klaasruudud, takistavad soojuskiirguse tuvastamist, seetõttu lülitamist ei

**Tähtis!** Kõige kindlamini saab liikumist tuvastada siis, kui anduriga lamp paigaldatakse paralleelselt liikumissuunaga ja anduri vaatesoonis ei ole takistusi (nagu näiteks puud, müürid jne).

## Paigaldamine ①–⑪

Paigalduskoht peab jääma vähemalt 50 cm kaugusele teisest lambist, sest soojuskiirgus võib põhjustada süsteemi käivitumist.

Kui olemas, võib maandusjuhtme (**PE, roheline/kollane**) isoleerida isoleerpaela abil.  
**Tähtis!** Ü Juhe peab olema vähemalt 20 cm pikem kui alustoru.

### Võrgujuhtme ühendamine (vt joonist)

Võrgujuhe koosneb ühest vähemalt 2-soonelisest kaablist:

- L** = faas (enamasti must või pruun)
- N** = nulljuhe (tavaliselt sinine)

**Juhis:** Võrgujuhtmele võib sisse- ja väljalülitamiseks loomulikult paigaldada ka võrgulüliti. Püsivalguse jaoks on see tingimata vajalik (vt peatükki Püsivalgus) ⑭.

Kahtluse korral identifitseerige kaablid pingetestriga; seejärel lülitage pinge uuesti välja. Faasijuhe (**L**) ja nulljuhe (**N**) ühendatakse pistikklennide külge.

**Juhis:** Tehniliselt tingitult võib tekkida teatud hämarusastmetel LED valgusallikal kerge kuni keskmise tugevusega värelus. Sel juhul tuleb hämarustaset veidi muuta.



## Tehnilised andmed

Mõõtmed (K x Ø):	1038 x Ø 120 (klaas) / Ø 220 (jalg) mm
Võrguühendus:	230 V, 50 Hz
Võimsus:	max 100 W/E 27
Tuvastusnurk:	360° avatusnurgaga 30°
Tuvastusraadius:	max 12 m
Hämaruse seadmine:	2 – 2000 lx
Aja seadmine:	5 sek – 15 min
Püsivalgustus:	lülitatav (4 h) Eeldus: võrgutoitejuhtmesse ühendatud lüliti
Heleduse reguleerimine:	0 – 50% (Watt-o-matic)
Kaitseliik:	IP 44
Kaitseklass:	II
Temperatuurivahemik:	- 20 kuni 50 °C

## Kaasasoleva LED valgusallika tehnilised andmed

Võimsus:	8,6 W / E27
Valgusvoog/tõhusus:	812 lm / 94,4 lm/W
Värvitaasesitusindeks:	RA ≥ 80
Värvitemperatuur:	3000 K (soe-valge)
LED eluiga:	25 000 tundi

## Funktsioonid ⑦, ⑧, ⑨

Kui andur on kohale paigaldatud ja võrguühendus tehtud, on anduriga lamp kasutusvalmis. Valgustipesa

kõrval asuvad hämarusnivoo, aja ja heleduse regulaatorid.

### Hämarusnivoo seadistamine (lülituslävi) ⑦

Tehaseseadistus:  
Päevavalgusrežiim 2000 lux)

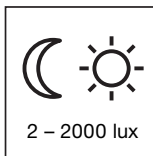

Astmeteta seadistatav anduri lülituslävi 2 – 2000 lux.

Regulaator on seadistatud ☀ = päevavalgusrežiim ca 2000 lux.  
Regulaator on seadistatud ☾ = hämarusrežiim ca 2 lux.  
Töötsooni seadistamiseks päevavalguse korral tuleb regulaator keerata ☀ (päevavalgusrežiim) peale.

### Viivitusega väljalülitamine (aja seadistamine) ⑧

(tehasepoolne seadistus: 5 sek)

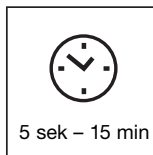

Astmeteta seadistatav sisselülitus kestvusega 5 sek kuni 15 min.

Regulaator on seadistatud – = lühim aeg  
Regulaator on seadistatud + = pikim aeg (15 min.)

Töötsooni seadistamisel on soovitatav valida lühim aeg –.

### Heleduse reguleerimine (Watt-o-matic) ⑨

(Tehaseseadistus:  
Dimmer välja lülitatud: 0%)

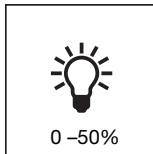

Lambi valgustusvõimsuse saab püsivalgustusena sujuvalt kuni max 50 % peale seadistada. See tähendab: Alles sensori tuvastuspiirkonnas esineva liikumise korral lülitatakse valgustus nt 1-4-vatiselt püsivalgustuselt maksimaalsele valgustusvõimsusele.

## Mõõtepiirkonna seadistamine/justeerimine ⑬

Anduri maksimaalne töökaugus on 12 m. Töötsooni on võimalik vastavalt vajadusele optimeerida. Kaasasolevate kattesirmide abil on võimalik ükskõik kui palju läätselemente kinni katta või mõõtepiirkonda individuaalselt vähendada. Sel viisil saab vältida näiteks autode, mõõdakäijate jne tekitatavaid valelülitusi või

jälgida ohukohti suunatult. Kattesirme võib murda piki ettevalmistatud vertikaalseid või horisontaalseid sooni või lõigata kääride abil. Anduri pööramisvõimalus võimaldab teostada kõige täpsemat lõplikku täppisjusteerimist.

## Püsivalgusfunktsioon ⑭

Juhul, kui võrgujuhtme külge paigaldatakse võrgulüliti, on lisaks lihtsale sisse- ja väljalülitamisele võimalikud järgmised funktsioonid:

### Andurirežiim

#### 1) Valgus sisselülitamine (kui valgusti on VÄLJA LÜLITATUD):

Lüliti 1 x VÄLJAS ja SEES.

Valgusti jääb seadistatud ajaks sisselülitatuks.

#### 2) Valguse väljalülitamine (kui valgusti on SISSE LÜLITATUD):

Lüliti 1 x VÄLJAS ja SEES.

Valgusti lülitub välja või ümber andurirežiimi.

### Püsivalgusreim

#### 1) Püsivalguse sisselülitamine:

Lüliti 2 x VÄLJAS ja SEES. Valgusti lülitatakse 4 tunniks püsivalgusrežiimi (läätse taga asuv punane valgusdiod poleb). Seejärel lülitub see automaatselt uuesti jälle ümber andurirežiimi (punane valgusdiod väljas).

#### 2) Püsivalguse väljalülitamine:

Lüliti 1 x VÄLJAS ja SEES. Valgusti lülitub välja või ümber andurireiimi.

### Tähtis!

Lülitle mitmekordne vajutamine peab toimuma kiiresti üksteise järel (vahemikus 0,5 – 1 sek).

## Pikkamööda süttiv valgus

Anduriga lambil on olemas valguse aeglase sisselülitamise funktsioon. See tähendab seda, et valgus ei lülitu sisselülitamisel maksimaalsele võimsusele mitte

kohe, vaid heledust suurendatakse ühe sekundi jooksul pikkamööda kuni 100%-ni. Samamoodi reguleeritakse väljalülitamisel valgust aeglaselt väiksemaks.

## Häired seadme töös

Häire	Põhjus	Kõrvaldamine
Sensordimbiil puudub toitepinge	<ul style="list-style-type: none"> <li>■ kaitse on defektne, ei ole sisse lülitatud, elektrijuhe katkenud</li> <li>■ lühis</li> </ul>	<ul style="list-style-type: none"> <li>■ paigaldage uus kaitse, lülitage võrgulüliti sisse; kontrollige juhett pingetestriga</li> <li>■ kontrollige ühendusi</li> </ul>
Anduriga lamp ei lülitu sisse	<ul style="list-style-type: none"> <li>■ päevarežiimil, hämaruse regulaator on öörežiimil</li> <li>■ LED valgusallikas defektne</li> <li>■ võrgulüliti on asendis VÄLJAS</li> <li>■ kaitse on defektne</li> <li>■ mõjupiirkond ei ole seadistatud suunatult</li> <li>■ sisemine kaitse on sisse lülitunud (püsivalguse valgusdiod)</li> </ul>	<ul style="list-style-type: none"> <li>■ seadistage uuesti (regulaator ⑦)</li> <li>■ vahetage välja</li> <li>■ lülitage sisse</li> <li>■ paigaldage uus kaitse või kont-rollige ühendust</li> <li>■ justeerige uuesti</li> <li>■ lülitage sensorlamp välja ja kontrollige üle/vahetage valgusallikas ning lülitage 5 sek pärast taas sisse</li> </ul>
Anduriga lamp ei lülitu välja	<ul style="list-style-type: none"> <li>■ pidev liikumine mõjupiirkonnas</li> <li>■ heleduse reguleerimine 50%-le</li> </ul>	<ul style="list-style-type: none"> <li>■ kontrollige tsooni, vajadusel justeerige uuesti</li> <li>■ heleduse reguleerimine 0%-le (regulaator ⑨)</li> </ul>
Sensordimbiil lülitub iseenesest sisse	<ul style="list-style-type: none"> <li>■ tuul liigutab mõjupiirkonnas puid ja pöösaid</li> <li>■ tänaval liiguvad autod</li> <li>■ äkilised ilmastikust tingitud temperatuurimuutused (tuul, vihm, lumi) või ventilaatoritest, avatud akendest väljuv õhk</li> </ul>	<ul style="list-style-type: none"> <li>■ seadistage tsoon ümber</li> <li>■ seadistage tsoon ümber</li> <li>■ muutke piirkonda, muutke paigalduskohta</li> </ul>
Sensordimbiil tegevusraadius on muutunud	<ul style="list-style-type: none"> <li>■ ümbritsev temperatuur on muutunud</li> </ul>	<ul style="list-style-type: none"> <li>■ seadistage töötsoon täpselt kattekausside abil</li> </ul>
Valgusdiod poleb pidevalt, vaatamata sellele, et püsivalgus ei ole sisse lülitatud	<ul style="list-style-type: none"> <li>■ sisemine kaitse on sisse lülitunud</li> </ul>	<ul style="list-style-type: none"> <li>■ lülitage sensorlamp välja ja kontrollige üle/vahetage valgusallikas ning lülitage 5 sek pärast taas sisse</li> </ul>
LED valgusallikas väreleb	<ul style="list-style-type: none"> <li>■ tehniliselt tingitud erinevates hämardusastmetes</li> </ul>	<ul style="list-style-type: none"> <li>■ muutke hämardustaset</li> </ul>

## Käitamine/hooldus

Anduriga lampi sobib kasutada valgustuse automaatseks lülitamiseks. Ilmastikumõjud võivad mõjutada anduriga lambi tööd, tugevate tuulepuhangute, lume, vihma, rahe korral võib esineda ebaõigeid sisselülitumisi, sest äkilisi temperatuurikõikumisi ei ole soojusallikatest võimalik eristada. Mõõteläätse võib selle mustumise korral puhastada niiske lapiga (ilma puhastusvahenditeta).

### Tähelepanu!

Roostevaba terast tuleb korrapäraste ajavahemike (ca iga 3 kuu tagant) puhastada kaubandusvõrgus saadolevate roostevaba terase puhastusvahenditega. Vastasel juhul võib välispinnal (lendrooste tõttu) tekkida korrosioon. Väga häid tulemusi võib saavutada SIDOL CERAN ja terasepuhastusvahendiga firmalt Henkel, kui see kanda roostevabale terasele selle lihvimissuunas. Ärge kasutage kloori sisaldavaid puhastusvahendeid!



## CE Vastavusdeklaratsioon

Antud toode vastab:

- madalpingedirektiivile 2006/95/EÜ
- EMC direktiivile 2004/108/EÜ
- RoHS direktiivile 2011/65/EÜ
- WEEE direktiivile 2012/19/EÜ

## Funktsioneerimise garantii

SEE STEINELi toode on valmistatud suurima hoolega, kontrollitud töökindluse ja ohutuse osas kehtivate eeskirjade järgi ning läbinud pistelise kontrolli. STEINEL annab garantii toote laitmatu kvaliteedi ja töökorras oleku kohta. Garantiaeg on 36 kuud ja algab tarbijale toote ostmise päevast. Me kõrvaldame puudused, mis põhinevad materjali- või tootmisvigadel. Garantitööde puhul puudulik osa kas remonditakse või vahetatakse välja. Valiku teeme meie. Garantii ei kehti kuluvate osade, defektide ja kahjude kohta, mis on tekkinud oskamatu käsitlemisel või oskamatu hoolduse tagajärjel. Kaugemale ulatuvad jätkukahjud võraste esemete suhtes on välistatud.

Garantii säilib ainult juhul, kui lahtivõtmata seade hästi pakitult koos lühikese veakirjeldusega, kassatekiga või arvega (ostukuupäev ja kaupleja tempel) vastavasse teeninduskohta saadetakse.

### Remonditeenus:

Pärast garantiiaja möödumist või puuduste korral, millele garantii ei kehti, küsige parandamisvõimaluste kohta teenindusjaamast järele.

**36 kuuks  
GARANTII**

## LT Montavimo instrukcija

### Gerb. Kliente,

dėkojame, kad parodėte pasitikėjimą ir nusipirkote naująjį STEINEL žibintą su judesio sensorium. Jūs įsigijote aukštos kokybės produktą, kuris pagamintas, išbandytas ir supakuotas ypač kruopščiai.

### Prietaiso aprašymas

- I Žibintas keliui apšviesti su nerūdijančio plieno prailginimo vamzdžiu
  - II Žibintas ant stulpelio be nerūdijančio plieno prailginimo vamzdžio
- 1 Kabelis
  - 2 Tvirtinamoji plokštelė
  - 3 Nerūdijančio plieno prailginimo vamzdis
  - 4 Nerūdijančio plieno dangtelis
  - 5 Prijungimas prie elektros tinklo
  - 6 120° kampų sukinėjamas sensorius idant nustatyti jautrumo zoną su G9 adapteriu

Prieš prijungdami prietaisą susipažinkite su šia montavimo instrukcija. Nes tik jei prietaisą prijungsite taisyklingai ir tinkamai iš pat pradžių, jį galėsite eksploatuoti ilgai, jis tarnaus patikimai ir be gedimų. Linkime malonių akimirų naudojantis savo naujuoju STEINEL sensoriniu žibintu.

### ⚠ Saugos reikalavimai

- Prieš pradėdami dirbti su prietaisu, atjunkite elektros įtampą!
- Montuojant prietaisą prijungiamajame elektros kabelyje neturi būti įtampos. Todėl visų pirma atjunkite elektros srovę ir įtampos rodytuvu patikrinkite, ar nėra įtampos.
- Sensorinis žibintas jungiamas prie elektros tinklo. Todėl jį turi prijungti specialistas, vadovaudamasis

šalyje galiojančiomis instaliacijos normomis ir jungimo taisyklėmis. (D - VDE 0100, A - ÖVE/ÖNORM E 8001-1, CH - SEV 1000)

- Naudokite tik originalias atsargines dalis.
- Remonto darbus atlikti galima tik specializuotose taisyklose.

### Principas 12

Integruotame infraraudonųjų spindulių sensoriuje įmontuoti trys 120° piroelementai, fiksuojantys nematomą judančių kūnų (žmonių, gyvūnų ir t.t.) skleidžiamą šilumą.

Tokiu būdu užfiksuota skleidžiama šiluma paverčiama elektroniniais signalais, kurie automatiškai įjungia žibintą. Kliūtys, pvz., sienos ar langai, trukdo užfiksuoti skleidžiamą šilumą, ir tokiu atveju šviesa neįjungia-

ma. Trys piroelementai suteikia galimybę pasiekti 360° apimties kampą esant 30° sensoriaus atverties kampui.

**Svarbu!** Geriausiai judesys bus fiksuojamas kai žibintas bus tvirtinamas taip, kad pagrindinė judėjimo kryptis būtų tangentinė jo sensoriaus atžvilgiu, t.y. „pro sensorių“, o ne „į sensorių“ ir sensoriaus jautrumo zonos neužstos jokios kliūtys (pvz. medžiai, sienos ir t.t.).

### Įrengimas 1-11

Montavimo vieta turėtų būti nutolusi nuo kito žibinto bent 50 cm, nes šio skleidžiama šiluma gali įjungti pastarąjį.

### Tinklo įvado prijungimas (žr. brėž.)

Tinklo įvadą sudaro dvigyslis kabelis:

- L** = fazė (dažniausiai juodas ar rudas laidas)
- N** = nulys (dažniausiai mėlynas laidas)

Jei kyla abejonų, laidus patikrinkite įtampos indikatorium; patikrinę laidus, vėl atjunkite srovę. Fazė (**L**) ir nulys (**N**) jungiami prie atitinkamų gnybtų. Jei yra žeminimo laidas (**PE, žalias ar geltonas**), jį galima apvynioti izoliacine juosta.

**Svarbu!** Įvadas turi būti 20 cm ilgesnis nei statvamzdis.

**Nurodymas:** Be abejo, į tinklo įvadą galima įmontuoti tinklo jungiklį, kuris atliks įjungimo ir išjungimo funkcijas. Tai būtina, kad veiktų pastovaus švietimo funkcija (žr. skyrių „Pastovaus švietimo funkcija“) 14.

**Nurodymas:** dėl techninių sąlygų esant tam tikriems apšvietimo lygiams gali atsirasti lengvas arba vidutinis LED lempučių mirgėjimas. Tokiu atveju reikia šiek tiek pareguliuoti apšvietimo lygį.

## Techniniai duomenys

Matmenys (A x Ø):	1038 x Ø 120 (stiklas) / Ø 220 (koja) mm
Tinklo jungtis:	230 V, 50 Hz
Galingumas:	maks. 100 vatų / E 27
Apimties kampas:	360° esant 30° atverties kampui
Jautrumo zonos ilgis:	maks. 12 m
Prieblandos lygio nustatymas:	2–2000 liuksų
Švietimo trukmės nustatymas:	5 sek.–15 min.
Nuolatinio švietimo funkcija:	įjungimas (4 val.) Sąlyga: tinklo įvade įrengtas jungiklis
Šviesos ryškumo reguliavimas:	0–50 % („Watt-o-matic“)
Apsaugos tipas:	IP 44
Apsaugos klasė:	II
Temperatūros diapazonas nuo:	-20 iki +50 °C

## Pridėtos LED lempučių techniniai duomenys

Galingumas:	8,6 W / E27
Šviesos srautas / efektyvumas:	812 lm / 94,4 lm/W
Spalvos atkūrimo koeficientas:	RA ≥ 80
Spalvinė temperatūra:	3000 K (šilta balta)
LED tarnavimo trukmė:	25 000 valandų

## Funkcijos ⑦, ⑧, ⑨

Sumontavę ir įjungę į tinklą, žibintą galite naudoti. Šalia lempučių cokolio yra funkcijų nustatymo regulia-

toriai, kuriais nustatoma švietimo trukmė, prieblandos lygis ir „budinčio“ režimo ryškumas.

**Prieblandos lygio nustatymas („dienos – nakties“ režimas) ⑦**  
(Gamyklos nustatymas: „dienos“ režimas 2000 Lux)

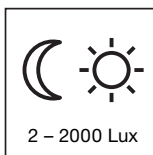

Nustatomas sensoriaus suveikimo temstant slenkstis nuo 2 – 2000 Lux.

Nustatymo reguliatorius nustatytas ties ☀ = „dienos“ režimas apie 2000 Lux.  
Nustatymo reguliatorius nustatytas ties ☾ = „nakties“ režimas apie 2 Lux.  
Nustatant žibinto jautrumo zoną šį reguliatorių reikia nustatyti ties ☀ („dienos“ režimas).

**Švietimo trukmės nustatymas ⑧**  
(gamyklos nustatymas: 5 sek.)

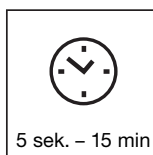

Tolygiai nustatoma švietimo trukmė – nuo 5 sek. iki 15 min

Nustatymo reguliatorius nustatomas ties – = trumpiausias laikas  
Nustatymo reguliatorius nustatomas ties + = ilgiausias laikas (15 min.)

Nustatant žibinto jautrumo zoną rekomenduojama pasirinkti trumpiausią švietimo laiką.

**„Budinčio“ režimo nustatymas („Watt-o-matic“) ⑨**  
(Gamyklos nustatymas: „budintis“ režimas išjungtas: 0%)

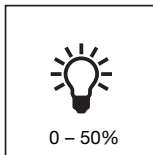

Šviestuve galima tolygiai nustatyti nuolatinio apšvietimo funkciją iki 50 % maksimalios švietimo galios. Tai reiškia: esant judėjimui aptikimo zonoje, šviestuvą perjungiamas, pvz., iš 1–4 vatų bazinio apšvietimo režimo į maksimalios šviestuvo galios režimą.

## Jautrumo zonos nustatymas (reguliavimas) ⑬

Sensoriaus jautrumo zona siekia iki 12 m. Pagal poreikį ji gali būti apribota. Pridėtomis dengiamosiomis užsklandomis galima uždengti sensoriaus lizdą dalį arba sutrumpinti jautrumo zonos ilgį. Taip apsaugoma nuo žibinto įsijunginėjimo nepageidaujama metu, pvz. dėl pravažiuojančių automobilių, praeivių ir t.t., arba

bus tikslingai stebimos svarbios vietos. Dengiamosios užsklandos gali būti atskiriamos ar kerpamos žirkėmis pagal įlietas linijas statmenai ar lygiagrečiai. Pasukant sensoriaus korpusą galima labai tiksliai nustatyti žibinto jautrumo zoną.

## Pastovaus švietimo funkcija ⑭

Jei montuojant žibintą jis pajungiamas per tinklo jungiklį, tuomet be įprastų įjungimo ir išjungimo funkcijų galimos dar ir šios:

### Sensorinis režimas

**1) Šviesos įjungimas (kai lempučių nešviečia):**  
Jungiklį 1 x IŠJUNGTI ir ĮJUNGTI. Lempučių šviečia nustatytą laiko tarpą.

**2) Šviesos išjungimas (kai lempučių šviečia):**  
Jungiklį 1 x IŠJUNGTI ir ĮJUNGTI.  
Žibintas išsijungia ir persijungia į sensorinį režimą.

### Pastovaus švietimo režimas

**1) Pastovaus švietimo įjungimas:**  
Jungiklį 2 x IŠJUNGTI ir ĮJUNGTI. Žibintas nustatomas 4 valandų pastovaus švietimo režimui (linzėje dega raudonas šviesos diodas (LED)). Po šio laiko tarpo jis automatiškai persijungia į sensorinį režimą (raudonas šviesos diodas (LED) užgesta).

**2) Pastovaus švietimo išjungimas:**  
Jungiklį 1 x IŠJUNGTI ir ĮJUNGTI. Žibintas išsijungia ir persijungia į sensorinį režimą.

### Svarbu:

Jungiklį reikėtų jungti greitais vienas po kito sekančiais judesiais (kas 0,5 – 1 sek.).

## Lėtas šviesos įsijūbimas

Šis sensorinis žibintas turi lėto šviesos įsijūbimo funkciją. Tai reiškia, kad šviesa įsijūbia iš karto ne visu galingumu – šviesos ryškumas per sekundę

padidėja iki 100%. Išsijūgdama šviesa taip pat lėtai tamsėja.

## Galimi veikimo sutrikimai

Sutrikimas	Priežastis	Pagalba
Žibintas be elektros srovės	<ul style="list-style-type: none"> <li>Perdegęs saugiklis</li> <li>Išjungtas jungiklis</li> <li>Nutrauktas laidas</li> <li>Trumpas sujungimas</li> </ul>	<ul style="list-style-type: none"> <li>Reikia naujo saugiklio</li> <li>Įjunkite tinklo jungiklį</li> <li>Indikatorium patikrinkite laidą</li> <li>Patikrinkite įvadą</li> </ul>
Žibintas neįsijungia	<ul style="list-style-type: none"> <li>Dienos metu nustatytas nakties režimas</li> <li>Sugedo LED lempučių</li> <li>Tinklo jungiklis IŠJUNGTAS</li> <li>Saugiklis perdegęs</li> <li>Jautrumo zona nustatyta netiksaliai</li> <li>Įjungtas vidinis elektrinis saugiklis (šviečia LED).</li> </ul>	<ul style="list-style-type: none"> <li>Nustatykite iš naujo (reguliatorius ⑦)</li> <li>Pakeiskite</li> <li>Įjunkite tinklo jungiklį.</li> <li>Reikia naujo saugiklio arba patikrinti įvadą</li> <li>Iš naujo sureguliuokite jautrumo zoną</li> <li>Išjunkite sensorinį šviestuvą arba patikrinkite / pakeiskite lempučių ir po 5 sek. vėl įjunkite</li> </ul>
Žibintas neišsijungia	<ul style="list-style-type: none"> <li>Jautrumo zonoje fiksuojamas nuolatinis judesys</li> <li>„Budinčio“ režimo ryškumas nustatytas ties 50%</li> </ul>	<ul style="list-style-type: none"> <li>Patikrinkite zoną ir, jei reikia, iš naujo ją nustatykite</li> <li>Ryškumą nustatykite ties 0% (reguliatorius ⑨)</li> </ul>
Žibintas įsijungia nepageidaujama metu	<ul style="list-style-type: none"> <li>Jautrumo zonoje vėjas linguoja medžius ir krūmus</li> <li>Užfiksuojami gatvė važiuojantys automobiliai.</li> <li>Staigūs temperatūros svyravimai dėl oro sąlygų (vėjo, lietaus, sniego), staigaus oro judėjimo</li> </ul>	<ul style="list-style-type: none"> <li>Nustatykite kitą jautrumo zoną</li> <li>Nustatykite kitą jautrumo zoną</li> <li>Pakeiskite jautrumo zoną, pakeiskite žibinto montavimo vietą</li> </ul>
Pakito žibinto veikimo nuotolis	<ul style="list-style-type: none"> <li>Pakito aplinkos temperatūra (žiema, vasara)</li> </ul>	<ul style="list-style-type: none"> <li>Užsklandų dėka pakoreguokite jautrumo zoną</li> </ul>
LED nuolat šviečia / mirksi, nors nuolatinio švietimo funkcija neįjungta	<ul style="list-style-type: none"> <li>Įjungtas vidinis saugiklis</li> </ul>	<ul style="list-style-type: none"> <li>Išjunkite sensorinį šviestuvą arba patikrinkite / pakeiskite lempučių ir po 5 sek. vėl įjunkite</li> </ul>
LED lempučių mirksi	<ul style="list-style-type: none"> <li>Techninių sąlygų pasekmė įvairiuose apšvietimo lygiuose</li> </ul>	<ul style="list-style-type: none"> <li>Pakeiskite reguliavimo lygį</li> </ul>

## Naudojimas/priežiūra

Sensorinis žibintas naudojamas automatiniam šviesos įjungimui. Oro sąlygos gali įtakoti sensoriaus veikimą. Esant stipriems vėjo gūsiams, sningant, lyjant, krušos metu prietaisas gali įsijungti nepageidaujamu metu, nes staigių temperatūros pokyčių neįmanoma atskirti nuo šilumos šaltinių. Užsiteršusias linzas galima nuvalyti drėgnu audeklu (be jokių valiklių).

### Dėmesio!

Nerūdijantį plieną reikia reguliariai (maždaug kas 3 mėnesius) valyti nerūdijančio plieno valikliu. Priešingu atveju paviršius gali pasidengti rūdimis (rūdžių sluoksniais). Labai gerų rezultatų pasiekama naudojant „Henkel“ gamybos SIDOL CERAN & plieno valiklį, jei jis užtepamas nerūdijančio plieno poliravimo kryptimi. Nenaudokite valiklių su chloru!



## CE Atitikties deklaracija

Šis gaminys atitinka:

- Žemųjų įtampų direktyvą 2006/95/EB
- Elektromagnetinio suderinamumo direktyvą 2004/108/EB
- Pavojingų medžiagų naudojimo apribojimo (RoHS) direktyvą 2011/65/EB
- Elektros ir elektronikos prietaisų atliekų direktyvą (WEEE) 2012/19/EB

## Funkcijų garantija

Šis STEINEL produktas pagamintas itin kruopščiai, pagal galiojančias normas patikrintos jo funkcijos ir saugumas bei papildomai atlikta pasirinktų prietaisų kontrolė. STEINEL suteikia prietaisui garantiją. Garantinis laikotarpis – 36 mėnesiai. Jis skaičiuojamas nuo prietaiso pardavimo vartotojui dienos. Mes paša-linsime defektus, susijusius su medžiagų arba gamybos broku; garantiniu laikotarpiu, mūsų nuožūra, prietaisas nemokamai remontuojamas arba keičiamos sugedusios dalys. Netaikoma garantija susidėvinčioms dalims, taip pat jei prietaisas sugenda dėl netinkamo naudojimo arba netinkamos priežiūros. Kitiems daiktams padaryta žala neatlyginama.

Garantija taikoma tik tokiu atveju, jei neišardytas prietaisas kartu su trumpu gedimų aprašymu, kasos čekiu arba sąskaita (pirkimo data ir pardavėjo antspaudas) tinkamai supakuotas atsiunčiamas į atitinkamą techninės priežiūros tarnybos vietą.

### Remonto darbai:

Pasibaigus garantiniam laikotarpiui arba esant gedimams, kuriems garantija netaikoma, dėl galimybės pataisyti prietaisą teiraukitės artimiausioje techninės priežiūros tarnyboje.



## LV Norādes montāžai

### Cienītais klient,

paldies par uzticēšanos, iegādājoties jauno STEINEL sensorlampu. Jūs esiet izvēlējušies augstvērtīgu, kvalitatīvu produktu, kas ir ļoti rūpīgi izgatavots, pārbaudīts un iesaiņots.

Pirms lampas instalēšanas lūdzam izlasīt šīs norādes montāžai. Jo vienīgi lietpratīga montāža un pieslēgšana elektriskās strāvas tīklam nodrošina ilgu, drošu un nevainojamu lampas darbību.

Mēs novēlām Jums daudz patīkamu mirkļu kopā ar jauno STEINEL sensorlampu.

## Ierīces apraksts

- I Ceļmalgaismekļi ar nerūsējošā tērauda cauruli
- II Ietvju apmaļu gaismekļi bez nerūsējošā tērauda caurules
- ① Strāvas pievadvads
- ② Balsta plāksne
- ③ Nerūsējošā tērauda caurule
- ④ Nerūsējošā tērauda nosegs
- ⑤ Pievienojums strāvas tīklam
- ⑥ Par 120° pavēršama sensora detaļa uztveres zonas un G9-adaptera ieregulēšanai

- ⑦ Krēslas sliekšņa ieregulēšana
- ⑧ Laika ieregulēšana
- ⑨ Apgaismojuma spilgtuma ieregulēšana Watt-o-matic (slāpēšana)
- ⑩ Lampas kupols
- ⑪ Skrūve kupola nostiprināšanai
- ⑫ Princips
- ⑬ Uztveres lauka justēšana
- ⑭ Ilgstošas gaismas funkcija



## Norādes drošībai

- Pirms veikt ar ierīci jebkādu darbu, jāpārtrauc strāvas padeve!
- Veicot montāžu, strāvas pievadvadā spriegums nedrīkst būt. Tādēļ vispirms jāizslēdz strāvas padeve un ar sprieguma testerī jāpārbauda, ka sprieguma vadā nav.
- Sensorgaismekļa instalēšana ir darbs ar elektriskās strāvas tīkla spriegumu. Tādēļ tas ir jāveic speciā-

listam, ievērojot vietējos instalēšanas tehniskos noteikumus un pievienošanas nosacījumus. (D - VDE 0100, A - ÖVE/ÖNORM E 8001-1, CB - SEV 1000)

- Jāizmanto vienīgi oriģinālās rezerves detaļas.
- Remontus drīkst veikt vienīgi speciālās darbnīcās.

## Darbības princips ⑫

Integrētais infrasarkanais sensors ir aprīkots ar trim 120° pirosensoriem, kuri uztver kustošos ķermeņus (cilvēku, zvēru u.c. tml.) neredzamo termisko starojumu.

Šis, šādi uztvertais termiskais starojums tiek elektroniski pārveidots un automātiski ieslēdz gaismekli. Tā kā kavēkļi, piem., mūra sienas vai stikla rūtis termisko starojumu uztvert neļauj, patērētājs netiek ieslēgts. Ar

trīs pirosensoru palīdzību tiek sasniegts 360° uztveres leņķis ar 30° atvēruma leņķi.

**Svarīgi:** visdrošāko kustību uztveri Jūs sasniegsiet, ja sensorlampa tiek montēta ar vienu sensora atveri paralēli kustības virzienam un sensora skatu neno-sedz nekādi šķēršļi (piem., koki, sienas u.c.tml.).

## ①–⑪ instalēšana

Ierīcei ir jāatrodas vismaz 50 cm attālumā no kāda cita gaismekļa, jo tā termiskais starojums var izraisīt sistēmas kļūmainu ieslēgšanu

**Pievienošana strāvas pievadvadam (skat. att.).** Strāvas pievadvadam ir jābūt vismaz 2-dzīslis kabe-lim:

- L = fāze (parasti melna vai brūna)
- N = nulles vads (parasti zils)

Ja radušās šaubas, atsevišķās kabeļa dzīslas ir jāpārbauda ar sprieguma testerī. Pēc tam kabelis atkal ir jāatvieno no strāvas tīkla. Fāze (L) un nulles vads (N) ir jāpievieno lustras spaiļēm. Ja ir aizsargvads, tad tas

**(PE, zaļš/dzeltenis)** ir jānoizolē ar izolācijas lentu. **Svarīgi:** strāvas pievadvadam ir jābūt vismaz 20 cm garākam par balsta cauruli.

**Norāde:** Protams, strāvas pievadvadā var ierīkot tīkla slēdzi strāvas ie- un izslēgšanai. Ilgstošam apgaismojumam tas ir priekšnosacījums (skat. sadaļu Ilgstošais apgaismojums) ⑭.

**Norāde:** Tehnisku iemeslu dēļ atsevišķos aptumšošanas līmeņos var būt viegla līdz vidēji spēcīga LED spuldzes nīrbēšana. Šajā gadījumā ir mazliet jāizmai-na aptumšošanas līmenis.





## Darbība / Apkope

Sensorlampa ir domāta automātiskai apgaismojuma ieslēgšanai. Sensorlampas darbību var ietekmēt laika apstākļi. Stiprās vēja brāzmās, sniegā, lietū un krusā var gadīties kļūme, jo pēkšņas temperatūras izmaiņas var tikt atpazītas arī kā siltuma avots. Notraipītu uztveres lēcu var notīrīt ar mitru drāniņu (nelietojot tīrīšanas līdzekļus).

### Uzmanību!

Nerūsējošais tērauds būtu regulāri (apm., ik pēc 3 mēnešiem) jātīra ar parastu, veikalā nopērkamu nerūsējošā tērauda tīrīšanas līdzekli. Pretējā gadījumā uz virsmām var veidoties korozija (rūsas uzkārtiņa). Ļoti labus rezultātus sasniedz ar Henkela SIDOL CERAN & metala tīrītāju, ja to uzklāj nerūsējošā tērauda otēšanas virzienā. Nedrīkst lietot nekādus hloru saturošus tīrīšanas līdzekļus!



## CE Atbilstības apliecinājums

Šis produkts atbilst:

- Zemsprieguma direktīvas 2006/95/EK
- EMC direktīvas 2004/108/EK
- RoHS direktīvas 2011/65/EK
- Elektromagnētiskās savietojamības direktīvas 2012/19/EK prasībām

## Darbības garantija

Šis STEINEL izstrādājums ir izgatavots ļoti rūpīgi. Tā darbība un drošība ir pārbaudīta saskaņā ar spēkā esošajiem priekšrakstiem un, nobeigumā pakļauts izlases veida pārbaudei. STEINEL garantē nevainojamas produkta īpašības un darbību. Garantijas termiņš ir 36 mēneši kopš dienas, kad patērētājs to nopircis. Garantijas saistības paredz to bojājumu novēršanu, kas radušies materiāla vai ražošanas procesa dēļ. Garantijas saistības paredz bojāto detaļu remontu vai nomaiņu pēc ražotāja izvēles. Garantijas saistības neattiecas uz nodilumam pakļauto detaļu bojājumiem, kā arī uz bojājumiem un defektiem, kas saistīti ar nelietpratīgu rīcību vai apkopi. Garantijas saistības neattiecas arī uz citiem objektiem, kas varētu tikt bojāti ierīces darbības rezultātā.

Garantija ir spēkā vienīgi tad, ja ierīce neizjauktā veidā, kopā ar kases čeku vai rēķinu (ar pirkšanas datumu un pārdevēja zīmogu), labi iesaiņota tiek nosūtīta attiecīgai servisa nodaļai vai arī 6 mēnešu laikā tiek nodota atpakaļ tās pārdevējam.

### Remonta pakalpojumi:

Pēc garantijas laika beigām vai bojājumu bez tiesībām uz garantijas servisu gadījumos vērsieties tuvākajā servisa punktā, lai noskaidradrotu, kādas remonta iespējas Jums tiek piedāvātas.



## RUS Инструкция по монтажу

### Уважаемый покупатель!

Благодарим Вас за доверие, которое Вы выразили, купив новый сенсорный светильник марки STEINEL. Вы приобрели изделие высокого качества, изготовленное, испытанное и упакованное с большим вниманием.

Перед началом монтажа данного изделия, просим Вас внимательно ознакомиться с инструкцией по монтажу. Ведь только соблюдение инструкции по монтажу и пуску в эксплуатацию гарантирует продолжительную, надежную и безотказную работу изделия. Желаем приятной эксплуатации нового сенсорного светильника марки STEINEL.

### Описание прибора

- I Дорожный светильник с стеном из высококачественной нержавеющей стали
  - II Светильник без стеном из высококачественной нержавеющей стали
- ① Проводка
  - ② Основание ножки
  - ③ Стендер из высококачественной нержавеющей стали
  - ④ Кожух из высококачественной нержавеющей стали
  - ⑤ Питание

- ⑥ Блок сенсора, поворачиваемый на 120°, для выравнивания зоны обнаружения и адаптера G9
- ⑦ Регулятор сумеречного включения
- ⑧ Регулятор времени включения
- ⑨ Регулировка яркости Watt-o-matic (сумеречный режим)
- ⑩ Стекло лампы
- ⑪ Крепежные винты для стекла
- ⑫ Принцип действия
- ⑬ Регулировка зоны обнаружения
- ⑭ Режим постоянного освещения



### Указания по техбезопасности

- Перед началом любых работ, проводимых на приборе, следует отключить напряжение!
- При проведении монтажа подключаемый электропровод должен быть обесточен. Поэтому, в первую очередь, следует отключить подачу тока и проверить отсутствие напряжения с помощью индикатора напряжения.
- Монтажные работы по подключению сенсорного светильника относятся к категории работ с сетевым напряжением.

Поэтому монтаж должен выполнять специалист с соблюдением указаний и условий подключения, действующих в стране использования светильника.  
(D) - VDE 0100, (A) - ÖVE/ÖNORM E 8001-1, (GB) - SEV 1000

- Использовать только оригинальные запасные части.
- Ремонт может выполняться только в специализированных мастерских.

### Принцип действия ⑫

Встроенный инфракрасный сенсорный светильник оснащен тремя пиродатчиками, встроенными под углом 120°, которые регистрируют невидимое тепловое излучение движущихся объектов (людей, животных и т.д.).

светильника. Благодаря этим трем пиродатчикам достигается угол обнаружения равный 360° при угле открытия в 30°.

**Примечание:** Для обеспечения надежной работы сенсорный светильник следует монтировать так, чтобы одно из отверстий сенсора располагалось параллельно движущимся мимо объектам, а также исключать все заграждающие объекты (например, деревья, стены и т.д.).

Регистрируемое теплоизлучение преобразуется в электронный сигнал, который вызывает автоматическое включение светильника. Если на пути имеются препятствия, например, стены или оконные стекла, то регистрация теплоизлучения не происходит, а следовательно не производится и включение

### Монтаж ① – ⑩

Место, в котором производится монтаж, должно быть удалено от другого светильника на расстояние, составляющее не менее, чем 50 см, чтобы предотвратить ошибочное включение системы в результате отдачи тепла.

**Примечание:** Длина провода должна быть как минимум на 20 см длиннее стеном.

### Подключение сетевого провода (см. рис.)

Сетевой провод состоит из минимум 2-жильного кабеля:

- L = фаза (обычно черного или коричневого цвета)
- N = нулевой провод (чаще всего синий)

**Указание:** При необходимости в провод присоединения к сети может быть вмонтирован выключатель для включения и выключения сетевого тока. Для режима постоянного освещения это является условием (см. главу Режим постоянного освещения) ⑭.

В случае сомнения определите вид кабеля с помощью индикатора напряжения; а потом отключите ток питания. Присоедините фазный (L) и нулевой провод (N) к соответствующим штекерным клеммам. Если есть, можно защитить провод заземлением (PE, зеленый/желтый) изолентой.

**Указание:** При определенных значениях яркости возможны небольшие вплоть до средних мерцания светодиодного осветительного средства, что технически обусловлено. В этом случае уровень яркости следует немного изменить.

## Технические данные

Габариты (В x Ø):	1038 x Ø 120 (стекло) / Ø 220 (ножка) мм
Сетевое подключение:	230 В, 50 Гц
Мощность:	макс. 100 Вт/Е 27
Угол обнаружения:	360° с углом раствора 30°
Дальность действия обнаружения:	макс. 12 м
Установка сумеречного порога:	2 – 2000 лк
Продолжительность включения:	5 сек. – 15 мин.
Постоянное освещение:	переключаемое (4 ч) Условие: подключенный выключатель в проводе присоединения к сети.
Регулировка яркости:	0 – 50% (Watt-o-matic)
Вид защиты:	IP 44
Класс защиты:	II
Температурный диапазон:	- 20 °С - + 50 °С

## Технические параметры прилагаемого светодиодного осветительного средства

Мощность:	8,6 Вт / E27
Световой поток /эффективность:	812 лм/94,4 лм/Вт
Коэффициент цветопередачи:	RA ≥ 80
Температура цвета:	3000 К (теплый белый)
Срок службы СИД:	25 000 ч

## Эксплуатация ⑦, ⑧, ⑨

Выполнив крепление сенсорного блока и присоединение проводов к сети, сенсорный светильник может быть пущен в экспл-

уатацию. Рядом с патроном лампы находятся регуляторы для сумеречного освещения, установки времени и яркости.

**Установка сумеречного включения (Порог срабатывания) ⑦**  
(Заводская настройка: режим дневного освещения 2000 лк)

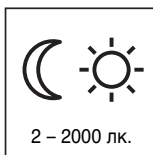

Порог реагирования сенсора может быть установлен плавно в диапазоне 2–2000 лк.  
Регулятор, установленный на ☼ = режим дневного освещения прим. 2000 лк.  
Регулятор, установленный на ☾ = режим сумеречного освещения прим. 2 лк. Для установки зоны обнаружения при дневном свете устанавливать регулятор на ☼ (режим дневного освещения).

**Продолжительность включения (регулировка времени) ⑧**  
(заводская установка: 5 сек.)



Время освещения может быть плавно установлено в диапазоне от 5 сек. до 15 мин.  
Регулятор, установленный на – = минимальная продолжительность  
Регулятор, установленный на + = максимальная продолжительность (15 мин.)  
При настройке зоны обнаружения рекомендуется установить мин. время –.

**Регулятор яркости (Watt-o-matic) ⑨**  
(Заводская настройка: сумеречный режим выключен: 0%)

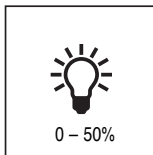

Мощность лампы может быть плавно установлена до макс. 50 % в качестве постоянного освещения. Это означает: только при движении в зоне регистрации датчика свет включается, например, с 1-4 Вт основного освещения на максимальную мощность освещения.

## Установка радиуса действия / регулировка ⑬

Максимальный радиус действия сенсора составляет 12 м. При необходимости можно произвести оптимальную установку радиуса действия. Имеющиеся в комплекте полусферические заслонки предназначены для заслона сегментов линзы, т.е. для уменьшения радиуса действия для каждого случая. Таким образом можно исключить ненужное включение светильника, вызванное например, проезжими машинами или проходящими

пешеходами, и целенаправленно контролировать участки, представляющие собой опасные зоны. Требуемая форма придается полусферическим заслонкам благодаря горизонтальным и вертикальным перфорационным линиям, по которым можно отрезать или отрезать ножницами. Поворачиваемость сенсорного блока позволяет провести итоговую точную регулировку.

## Режим постоянного освещения ⑭

После монтажа в сетевой провод штепсельного выключателя, помимо функций включения и выключения света, в Вашем распоряжении имеются следующие функции:

### Режим работы сенсора

**1) Включить свет (если светильник ВЫКЛ):**

Выключатель выключить и включить 1 раз.  
Лампа светится в течение заданного времени.

**2) Выключить свет (если светильник ВКЛ):**

Выключатель выключить и включить 1 раз.

Светильник выключается или переключается в сенсорный режим.

### Режим постоянного освещения

**1) Включение постоянного освещения:**

Выключатель выключить и включить 2 раза. Светильник переключается в режим постоянного освещения на 4 часа (за линзой светится красный СИД). По истечении времени производится автоматическое переключение в сенсорный режим (красный СИД гаснет).

**2) Выключить постоянное освещение:**

Выключатель выключить и включить 1 раз. Светильник выключается и переключается в сенсорный режим.

### Важно:

Многократное нажатие выключателя следует производить быстро, одно за другим (в течение 0,5 – 1 сек.).

## Плавное включение света

Сенсорный светильник оснащен функцией плавного включения света. Благодаря данной функции макс. яркость светильника устанавливается не сразу, а медленно в течение двух секунд.

Таким же образом регулируется мощность света при выключении светильника.

## Нарушения работы

Неполадка	Причина	Устранение
На сенсорном светильнике нет напряжения	<ul style="list-style-type: none"> <li>■ Дефект предохранителя, не включен, неисправность провода</li> <li>■ Короткое замыкание</li> </ul>	<ul style="list-style-type: none"> <li>■ Заменить предохранитель, включить сетевой выключатель; проверить провод индикатором напряжения</li> <li>■ Проверить соединения</li> </ul>
Сенсорный светильник не включается	<ul style="list-style-type: none"> <li>■ При дневном, сумеречном режиме установлен на ночной режим</li> <li>■ Светодиодное осветительное средство неисправно</li> <li>■ Выключен сетевой выключатель</li> <li>■ Дефект предохранителя</li> <li>■ Неправильно установлена зона обнаружения</li> <li>■ Активирован внутренний предохранитель (светится СИД)</li> </ul>	<ul style="list-style-type: none"> <li>■ Произвести новую регулировку (регулятор ⑦)</li> <li>■ Заменить</li> <li>■ Включить светильник</li> <li>■ Заменить предохранитель, при необходимости проверить соединение</li> <li>■ Произвести новую регулировку</li> <li>■ Выключить сенсорный светильник или проверить/заменить осветительное средство и снова включить через 5 сек.</li> </ul>
Сенсорный светильник не выключается	<ul style="list-style-type: none"> <li>■ Имеется постоянное движение в зоне обнаружения</li> <li>■ Регулировка яркости на 50%</li> </ul>	<ul style="list-style-type: none"> <li>■ Проверить участок и, при необходимости, вновь отрегулировать</li> <li>■ Установить регулировку яркости на 0% (регулятор ⑨)</li> </ul>
Сенсорный светильник включается произвольно	<ul style="list-style-type: none"> <li>■ В зоне обнаружения происходит постоянное движение деревьев и кустов</li> <li>■ Включается в результате движения автомашин на дороге</li> <li>■ Резкий перепад температуры в результате изменения погоды (ветер, дождь, снег) или потока воздуха из вентиляционной щели, открытых окон</li> </ul>	<ul style="list-style-type: none"> <li>■ Изменить зону</li> <li>■ Изменить зону</li> <li>■ Изменить зону, место монтажа перенести на другое место</li> </ul>
Изменения радиуса действия сенсорного светильника	<ul style="list-style-type: none"> <li>■ Другие значения температуры окружающей среды</li> </ul>	<ul style="list-style-type: none"> <li>■ Изменить зону обнаружения с помощью заслонок</li> </ul>
Светодиод светится/мигает постоянно, хотя режим постоянного освещения не установлен	<ul style="list-style-type: none"> <li>■ Активирован внутренний предохранитель</li> </ul>	<ul style="list-style-type: none"> <li>■ Выключить сенсорный светильник или проверить/заменить осветительное средство и снова включить через 5 сек.</li> </ul>
Светодиодное осветительное средство мерцает	<ul style="list-style-type: none"> <li>■ Технически обусловлено при различных уровнях яркости</li> </ul>	<ul style="list-style-type: none"> <li>■ Изменить уровень яркости</li> </ul>

## Эксплуатация/уход

Сенсорный светильник предназначен для автоматического включения света. Погодные условия могут влиять на работу сенсорного светильника. При сильных порывах ветра, метели, дожде, граде может произойти ошибочное включение, поскольку сенсор не способен отличать резкое изменение температуры от источника тепла. Загрязнения на регистрирующей линзе можно удалять влажным сухим (не используя моющие средства).

### Внимание!

Высококачественную сталь следует регулярно (прим. каждые 3 месяца) очищать обычным имеющимся в продаже средством для очистки стальных поверхностей. В обратном случае на поверхности может возникнуть коррозия (налёт ржавчины). Очень хорошие результаты достигаются при помощи SIDOL CERAN & Stahlreiniger фирмы Henkel, если он наносится на поверхность по направлению очистки. Не использовать хлоросодержащие чистящие средства!



## CE Сертификат соответствия

Этот продукт отвечает требованиям  
- директивы 2006/95/EG о низком напряжении  
- директивы 2004/108/EG относительно электромагнитной совместимости

- директивы 2011/65/EG о применении материалов для производства электрических и электронных изделий, не содержащих вредных веществ  
- директивы ЕС об отходах электрического и электронного оборудования WEEE 2012/19/EG

## Гарантийные обязательства

Данное изделие фирмы STEINEL было с особой тщательностью изготовлено и испытано на работоспособность и безопасность эксплуатации согласно действующим предписаниям, и прошло выборочный контроль качества. Фирма STEINEL гарантирует высокое качество и надежную работу изделия. Гарантийный срок эксплуатации составляет 36 месяцев со дня продажи изделия. Фирма обязуется устранить недостатки, которые возникли вследствие недоброкачества материала или в результате дефектов конструкции. Дефекты устраняются путем ремонта изделия либо заменой неисправных деталей по усмотрению фирмы. Гарантийный срок эксплуатации не распространяется на повреждения, возникшие в результате износа деталей, и на повреждения и недостатки, возникшие в результате ненадлежащей эксплуатации и ухода. Фирма не несет ответственности за повреждения предметов третьих лиц, вызванных эксплуатацией изделия.

Гарантия предоставляется только в том случае, если прибор присылается на соответствующую сервисную станцию в нерабочем виде с кратким описанием дефекта, кассовым чеком или счетом (дата покупки и штамп фирмы-дилера), хорошо упакованным.

### Ремонтный сервис:

По истечении гарантийного срока или при наличии неполадок, исключающих гарантию, обратитесь в ближайшую сервисную мастерскую, чтобы узнать, возможен ли ремонт.

