

# PRODUCTINFORMATIEBLAD

## LN INV D 1200 P 40W 930 DAVR WT

LINEAR INDIVILED DIRECT 1200 DALI | Opbouwarmatuur voor kantoren voor individuele- of lichtlijnmontage met CRI90 en DALI-2 technologie, 1200 mm



### Toepassingsgebieden

- Directe vervanging voor armaturen met fluorescentielampen
- Kantoren, onderwijs, openbare gebouwen
- Enkelvoudige en doorlopende lijnconfiguratie
- Directe verlichting



### Productvoordelen

- Gemakkelijke upgrademogelijkheden van lichtbron en driver (EVERLOOP-ontwerp)
- Homogene lichtverdeling en lage verblinding ( $UGR \leq 19$ ) dankzij IndiviLED®-optiek
- Hoge prestaties met CRI90 en tot 131 lm/W
- IoT-ready armatuur met DALI-2 driver, geschikt voor VIVARES en andere lichtmanagementsystemen
- Symmetrische en asymmetrische lichtverdeling voor diverse toepassingsgebieden
- Uitgebreide diensten zoals energiemonitoring en onderhoud op afstand mogelijk met DALI versies
- Hoge kleurconsistentie met SDCM 3
- Makkelijke installatie
- Armatuur met weinig flickering dankzij speciaal elektronisch voorschakelapparaat
- Geschikt voor noodverlichting met accu vlg. volgens EN 60598-2-22
- Meerdere montage mogelijkheden dankzij verschillende accessoires
- 5 jaar garantie

### Productkenmerken



- Minimalistisch LEDVANCE SCALE-design in behuizing van geëxtrudeerd aluminium
- EVERLOOP: Handige vervanging van lichtbron en LED driver
- Met accessoires koppelbaar tot naadloze lichtlijn (opbouw- of pendelmontage)
- Pendelmontage met ophangset (apart te bestellen)
- Gloeidraadtest volgens IEC 60695-2-12: 850° C
- 5-polig klemmenblok, kabeldoorsnede tot 5x2,5 mm<sup>2</sup>
- Levensduur (L80/B10): 70.000 uur (bij 25 °C)

## TECHNISCHE GEGEVENS

## ELEKTRISCHE GEGEVENS

Nominale vermogen	40,00 W
Nominale spanning	220...240 V
Netfrequentie	0/50/60 Hz
Nominale stroom	185,000 mA
Inschakelstroom	0.177 A
Inschakelstroomtijd $T_{h50}$	360 $\mu$ s
Max. armaturen op stroomonderbreke B16 A	16
Max. aantal armaturen per leidingbeveiligingsschakelaar C10	14
Max. aantal armaturen per leidingbeveiligingsschakelaar C16	22
Arbeidsfactor $\lambda$	$\geq 0,90$
Totale harmonische vervorming	$\leq 20 \%$
Veiligheidsklasse	I
Bedrijfsmodus	Integrated LED driver

## Fotometrische gegevens

Lichtstroom	4800 lm
Lichtstroom efficiëntie	120 lm/W
Kleurtemperatuur	3000 K
Lichtkleur	Warm White
Kleurweergave-index Ra	90
Standaardafwijking van kleurproeven	3 sdc <sub>m</sub>
Flikkervrij	Ja
Flikkerwaarde Pst LM	$\leq 1$
Stroboscoopeffect waarde SVM	$\leq 0.4$
Fotobiologische veiligheidsgroep EN62778	RG0
Fotobiologische veiligheidsgroep EN62471	RG0
Stralingshoek	90 °
UGR longitudinal	< 19

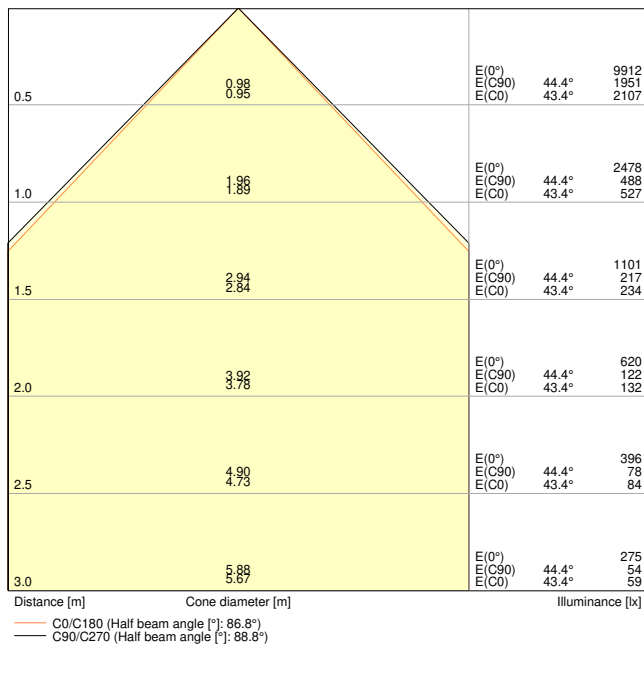

LDC typ cone

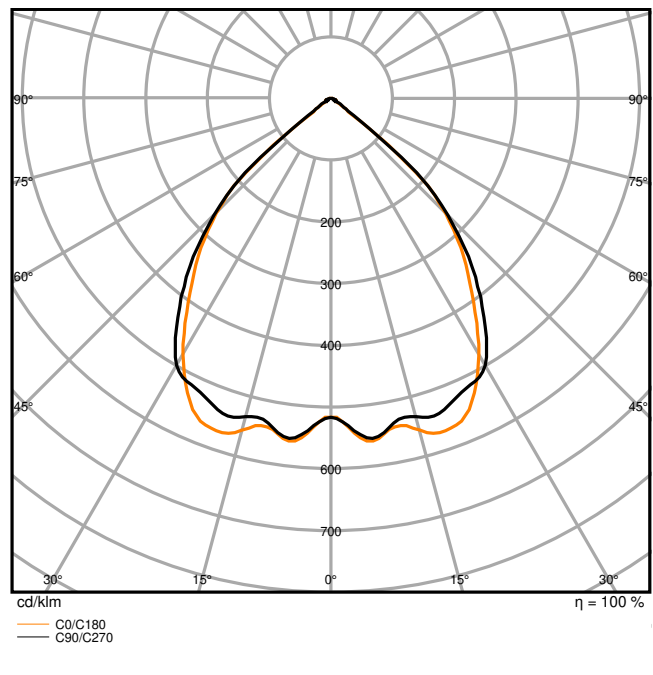

LDC typ polar

AFMETINGEN & GEWICHT

Lengte	1210,00 mm
Breedte	125,00 mm
Hoogte	43,00 mm
Product gewicht	3260,00 g

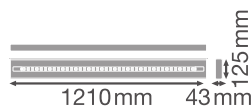

MATERIALEN & KLEUREN

Kleur van het product	Wit
Kleur behuizing	Wit
Body materiaal	Aluminium
Materiaal afdekking	Polymethylmethacrylate (PMMA)
Materiaal van lichtuitstralend oppervlak	Acrylglas (PMMA)
Glow Wire Test volgens IEC 60695-2-12	850 °C
Kwikgehalte	0.0 mg

## TOEPASSING & MONTAGE

Omgevingstemperatuur bereik	-20...+50 °C
Opslagtemperatuur	-20...+80 °C
Type aansluiting	Schroefloze terminal, 5-polig (L, N, PE, DA+, DA-)
Type bescherming	IP20
Beschermklasse IK ( Schok bestendi [PIM])	IK06
Dimbaar	Ja
Type of dimming [GMS]	DALI2
Montagetype	Pendel/opbouw
Montagelocatie	Plafond
Toepassingsomgeving	Indoor
Instelbaar	Nee
Vervangbare LED module	Door de eindconsument
Met lichtbron	Ja

## Levensduur

Levensduur L70/B50 @ 25 °C	100000 h <sup>1)</sup>
Levensduur L80/B10 @ 25 °C	70000 h <sup>1)</sup>
Levensduur L90/B10 @ 25 °C	35000 h
Aantal schakelcycli	25000

<sup>1)</sup> t[h]: L70 / B50 @ 25 °C (Ta), t[h]: L80 / B10 @ 25 °C (Ta), t[h]: L90 / B10 @ 25 °C (Ta)

## VOORSCHAKELAPPARATUUR

Uitgangsstroom:	800 mA
E-VSA - Uitgangsrimpelstroom	≤ 3 %
Aanbevolen voorschakelapparatuur	OSRAM type OTI DALI 50/220-240/1A4 NFC L

## CERTIFICATEN & NORMEN

Normen	CE / CB / ENEC / TÜV SÜD / UKCA / EAC
Gelimiteerde oppervlaktetemperatuur	Nee
Balschot veilig	Nee









## AANVULLENDE PRODUCTGEGEVENS

Product opmerking	Beschikbaar vanaf december 2023
Aantal inbegrepen lichtbronnen	1
Toegevoegde functie	EVERLOOP

## Technische uitrusting

- Pendelkit beschikbaar
- Inline-, hoek- en opvolconnectoren verkrijgbaar als afzonderlijk accessoire
- Doorvoerkabel-kabelset beschikbaar

## DOWNLOADS

Documenten en certificaten	
	User instruction
	Addon Technical Information
	Packaging insert
	Declarations Of Conformity CE
	Declarations Of Conformity UKCA
Fotometrische- en lichtontwerpbestanden	
	IES file (IES)
	LDT file (Eulumdat)
	ULD file (DIALux)
	ROLF file (RELUX)

Fotometrische- en lichtontwerpbestanden



UGR file (UGR table)



LDC typ cone



LDC typ polar

CAD/BIM-bestanden



CAD\_STEP\_3D

LOGISTIEKE GEGEVENS

Productcode	Verpakkingseenheid (stuks per verpakking)	Afmetingen (lengte x breedte x hoogte)	Brutogewicht	Volume
4099854135712	Vouwdoos 1	178 mm x 1,263 mm x 103 mm	3860.00 g	23.16 dm <sup>3</sup>
4099854135729	Verzenddoos 2	1,277 mm x 187 mm x 189 mm	9120.00 g	45.13 dm <sup>3</sup>

De genoemde productcodes beschrijven de kleinste hoeveelheid die besteld kan worden. Eén verzendeenheid kan bestaan uit één of meer afzonderlijke producten. Bij het plaatsen van een order enkele of veelvouden van de verpakkingseenheid invoeren.

AANVULLENDE CATALOGUSINFORMATIE

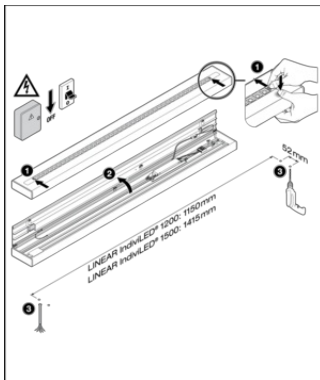

DRIVER		LN INV D 1200 P 40W DAVR WT: Preset 40W		LN INV D 1500 P 52W DAVR WT: Preset 52W		
LINEAR IndivLED® DIRECT DALI	DRIVER	mA	W	lm	lm/W	
LN INV D 1200 P 40W 930 DAVR WT	OSRAM OTI DALI SV 250-260 1A4 NFC L	300	25	3100	124	NFC
	OSRAM OTI DALI SV 250-260 1A4 NFC L	300	25	3100	124	NFC
	OSRAM OTI DALI SV 250-260 1A4 NFC L	300	25	3100	124	NFC
LN INV D 1200 P 40W 940 DAVR WT	OSRAM OTI DALI SV 250-260 1A4 NFC L	300	25	3100	124	NFC
	OSRAM OTI DALI SV 250-260 1A4 NFC L	300	25	3100	124	NFC
	OSRAM OTI DALI SV 250-260 1A4 NFC L	300	25	3100	124	NFC
LN INV D 1500 P 52W 930 DAVR WT	OSRAM OTI DALI SV 250-260 1A4 NFC L	300	44	5400	123	NFC
	OSRAM OTI DALI SV 250-260 1A4 NFC L	300	44	5400	123	NFC
	OSRAM OTI DALI SV 250-260 1A4 NFC L	300	44	5400	123	NFC
LN INV D 1500 P 52W 940 DAVR WT	OSRAM OTI DALI SV 250-260 1A4 NFC L	300	44	5400	123	NFC
	OSRAM OTI DALI SV 250-260 1A4 NFC L	300	44	5400	123	NFC
	OSRAM OTI DALI SV 250-260 1A4 NFC L	300	44	5400	123	NFC

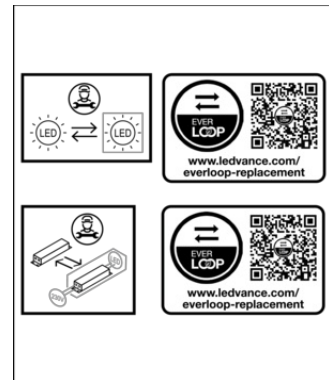

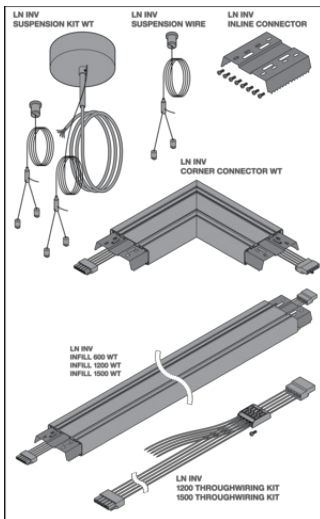

---

### Referenties / Links

– Voor garantie zie [www.benelux.ledvance.com/garantie](http://www.benelux.ledvance.com/garantie)

---

### DISCLAIMER

Onder voorbehoud van verandering zonder kennisgeving. Fouten en drukfouten voorbehouden. Zorg ervoor dat u de meest recente versie gebruikt.