



# PRODUCTINFORMATIEBLAD

## SP CBO FIX V 5.5W CPS 60DEG IP65 WT

SPOT COMBO FIX | Inbouwspot met CCT Switch en power select (CPS) in vaste uitvoering



VALUE  
CLASS

### Toepassingsgebieden

- Directe vervanging voor inbouwspots met halogeenlampen
- Algemene verlichting
- Hotelkamers en gangen
- Bars, restaurants
- Woonruimte-interieurs

### Productvoordelen

- Inclusief witte ronde ring
- Kleurtemperatuurregeling via schakelaar aan de achterkant van de spot
- Power select: aanpassing van de lichtstroom via een schakelaar op de driver
- Kan worden afgedekt met de meeste thermische isolatiematerialen volgens IEC 60598-2-2
- 5 jaar garantie

### Productkenmerken

- Kleurtemperatuurschakelaar (CCT): 2.700K, 3.000K, 4.000K
- Power select optie beschikbaar om te kiezen tussen 2 lumenpakketten
- IP-klasse: IP65
- Materiaal behuizing: polycarbonaat (PC)



## TECHNISCHE GEGEVENS

## ELEKTRISCHE GEGEVENS

Nominale vermogen	5,50 W
Nominale spanning	220...240 V
Netfrequentie	50...60 Hz
Nominale stroom	43,000 mA
Inschakelstroom	8,8 A
Inschakelstroomtijd $T_{h50}$	96 $\mu$ s
Max. armaturen op stroomonderbreke B16 A	79
Max. aantal armaturen per leidingbeveiligingsschakelaar C10	62
Max. aantal armaturen per leidingbeveiligingsschakelaar C16	99
Arbeidsfactor $\lambda$	> 0,5
Veiligheidsklasse	II
Bedrijfsmodus	Electronic control gear (ECG)

## Fotometrische gegevens

Lichtstroom	600 lm
Lichtstroom efficiëntie	109 lm/W
Kleurtemperatuur	2700 K/3000 K/4000 K
Lichtkleur	Warm White / Koel wit
Kleurweergave-index Ra	> 90
Standaardafwijking van kleurproeven	< 6 sdc <sub>m</sub>
Flikkervrij	Ja
Flikkerwaarde Pst LM	<1
Stroboscoopeffect waarde SVM	<0.4
Fotobiologische veiligheidsgroep EN62778	RG1
Stralingshoek	60 °

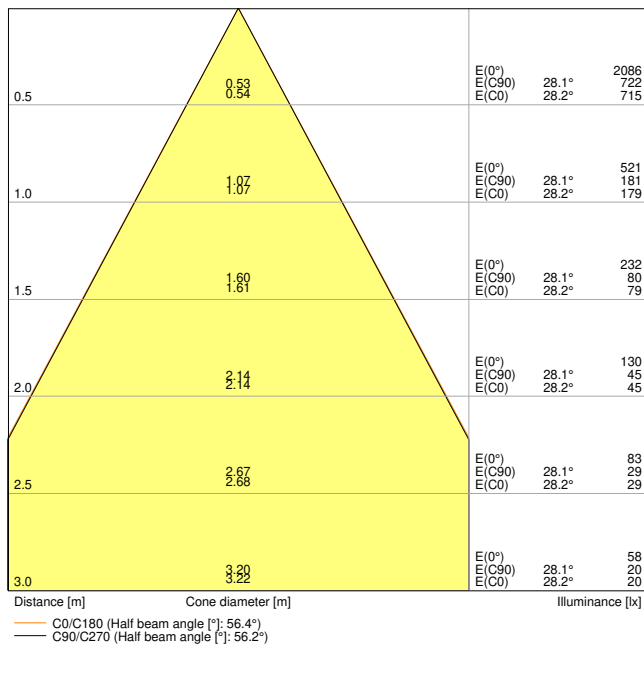

LDC typ cone

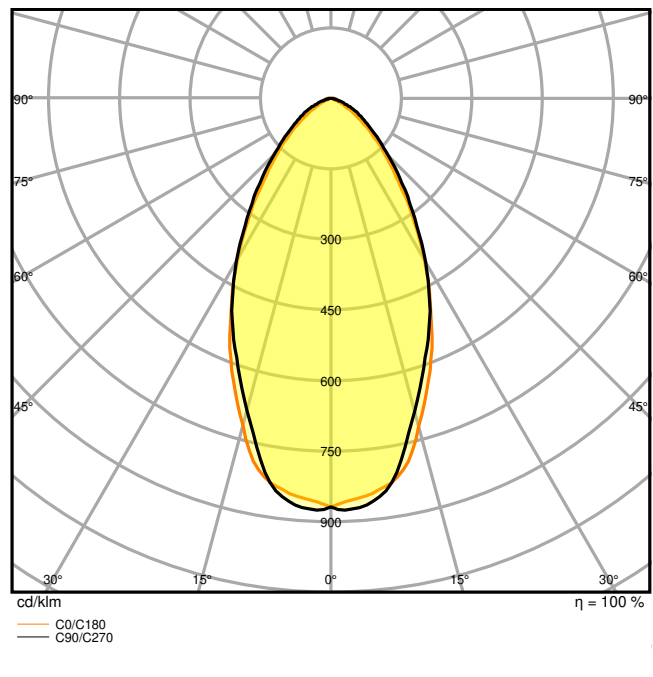

LDC typ polar

AFMETINGEN & GEWICHT

Diameter	81,50 mm
Hoogte	48,00 mm
Product gewicht	177,00 g

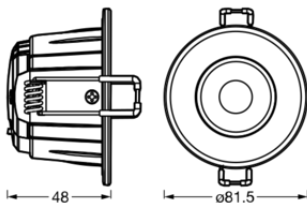

MATERIALEN & KLEUREN

Kleur van het product	Wit
Kleur behuizing	Wit

Body materiaal	Polycarbonate (PC)
Materiaal afdekking	Aluminium
Materiaal van lichtuitstralend oppervlak	Plastic
Glow Wire Test volgens IEC 60695-2-12	850 °C
Kwikgehalte	0.0 mg

## TOEPASSING & MONTAGE

Omgevingstemperatuur bereik	-20...+40 °C
Opslagtemperatuur	-20...+80 °C
Type aansluiting	Insteekverbinding
Type bescherming	IP65/IP20
Beschermklasse IK ( Schok bestendi [PIM])	IK03
Dimbaar	Nee
Montagetype	Recessed
Montagelocatie	Plafond
Toepassingsomgeving	Indoor
Diameter inbouw opening	68 mm
Inbouwdiepte	48 mm
Instelbaar	Nee
Vervangbare LED module	Niet vervangbaar
Met lichtbron	Ja

## Levensduur

Levensduur L70/B50 @ 25 °C	50000 h <sup>1)</sup>
Levensduur L80/B10 @ 25 °C	39000 h <sup>1)</sup>
Levensduur L90/B10 @ 25 °C	18000 h
Aantal schakelcycli	25000

<sup>1)</sup> t[h]: L70 / B50 @ 25 °C (Ta), t[h]: L80 / B10 @ 25 °C (Ta), t[h]: L90 / B10 @ 25 °C (Ta)

## VOORSCHAKELAPPARATUUR

Uitgangsstroom:	100 mA
E-VSA - Uitgangsrimpelstroom	< 30 %
E-VSA - Lengte	100 mm
E-VSA - Breedte	46 mm
ECG - Hoogte	26,0 mm

## CERTIFICATEN & NORMEN

Normen	CE / UKCA
Gelimiteerde oppervlaktetemperatuur	Nee
Balschot veilig	Nee











## AANVULLENDE PRODUCTGEGEVENS

Toegevoegde functie	for installation in ceilings with most of insulated material
---------------------	--

## Technische uitrusting

- Reeds voorzien van witte ronde ring
- Extra afdekkingen los verkrijgbaar in ronde en vierkante vorm en in verschillende kleuren

## DOWNLOADS

Documenten en certificaten	
	User instruction
	Packaging insert
	Declarations Of Conformity CE
	Declarations Of Conformity UKCA
Fotometrische- en lichtontwerpbestanden	
	IES file (IES)
	LDT file (Eulumdat)
	ULD file (DIALux)
	ROLF file (RELUX)
	UGR file (UGR table)
	LDC typ cone
	LDC typ polar

## CAD/BIM-bestanden



BIM\_Revit\_3D



CAD\_STEP\_3D

## LOGISTIEKE GEGEVENS

Productcode	Verpakkingseenheid (stuks per verpakking)	Afmetingen (lengte x breedte x hoogte)	Brutogewicht	Volume
4099854092701	Vouwdoos 1	77 mm x 107 mm x 98 mm	223.00 g	0.81 dm <sup>3</sup>
4099854092718	Verzenddoos 20	402 mm x 228 mm x 222 mm	4812.00 g	20.35 dm <sup>3</sup>

De genoemde productcodes beschrijven de kleinste hoeveelheid die besteld kan worden. Eén verzendenheid kan bestaan uit één of meer afzonderlijke producten. Bij het plaatsen van een order enkele of veelvoud van de verpakkingseenheid invoeren.

## AANVULLENDE CATALOGUSINFORMATIE

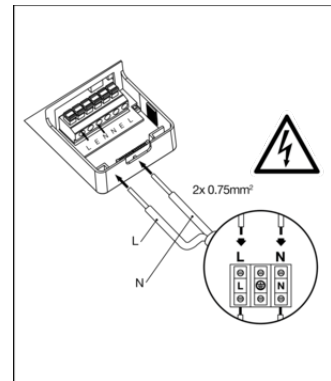
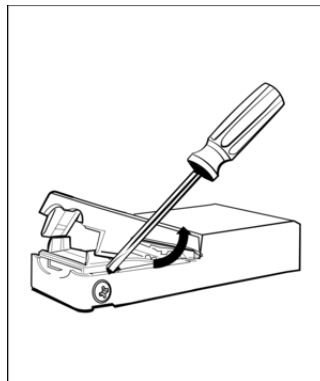
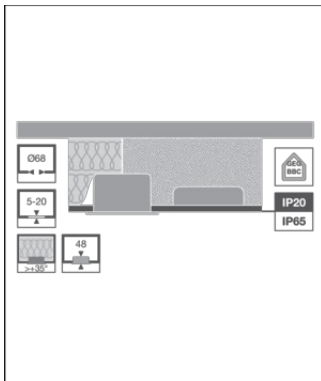

## Referenties / Links

– Voor garantie zie [www.benelux.ledvance.com/garantie](http://www.benelux.ledvance.com/garantie)

## DISCLAIMER

Onder voorbehoud van verandering zonder kennisgeving. Fouten en drukfouten voorbehouden. Zorg ervoor dat u de meest recente versie gebruikt.