



# PRODUCTINFORMATIEBLAD

## DL ALU EM DN150 14 W 3000 K AT 3H WT

DOWNLIGHT ALU EMERGENCY | Downlight armaturen met aluminium behuizing en geïntegreerde noodverlichtingfunctie



GERMAN  
DESIGN  
AWARD  
NOMINEE  
2019



VALUE  
CLASS

### Toepassingsgebieden

- Noodverlichting van vluchtwegen
- Antipaniek verlichting
- Gebouwen die tot 3 uur noodverlichting nodig hebben
- Directe vervanging voor armaturen met compact fluorescentielampen
- Algemene verlichting
- Publieke zones
- Gangen, trappen, ontvangsthallen
- Winkels

### Productvoordelen

- Naadloze integratie van armaturen met noodverlichtingsfunctie in algemene verlichting
- Eenvoudig te bedraden dankzij inbegrepen voorbedrade driver en batterij voor noodverlichtingsfunctie
- Eenvoudig testen van armaturen met noodverlichtingsfunctie dankzij geïntegreerde automatische testfunctie
- Handige visualisatie van resultaten van automatische test met een meegeleverde controle LED
- Werking van geïntegreerde noodverlichtingsfunctie met LiFePO4 batterij met 3 uur werkingstijd
- Hoog lichtrendement in normale werking
- Energiebesparingen van maximaal 60% vergeleken met armaturen die CFL gebruiken
- Zeer homogeen licht
- Functioneel design
- Eenvoudige installatie met snelle aansluiting
- 3 jaar garantie



## Productkenmerken

- Armatuur geschikt voor normale verlichting en noodverlichting
- Goedgekeurd volgens Europese normen (EN 60598-1: 2015; EN 60598-2-22: 2014)
- Autonome armaturen
- Noodverlichtingsfunctie: batterijwerkingstijd tot 3 uur
- Functioneringstest van noodverlichting: automatisch (AT)
- Batterijtechnologie: LiFePO4
- Diameter van de benodigde plafondopening: 150 mm of 200 mm (afhankelijk van de uitvoering)
- IP-klasse: IP44

## TECHNISCHE GEGEVENS

## ELEKTRISCHE GEGEVENS

Nominale vermogen	14,00 W
Nominale spanning	220...240 V
Netfrequentie	50...60 Hz
Nominale stroom	100 mA
Inschakelstroom	4 A
Inschakelstroomtijd $T_{h50}$	100 $\mu$ s
Max. armaturen op stroomonderbreke B16 A	94
Max. aantal armaturen per leidingbeveiligingsschakelaar C10	75
Max. aantal armaturen per leidingbeveiligingsschakelaar C16	120
Arbeidsfactor $\lambda$	> 0,90
Totale harmonische vervorming	< 15 %
Veiligheidsklasse	II
Bedrijfsmodus	External LED driver

## Fotometrische gegevens

Lichtstroom	1190 lm
Lichtstroom efficiëntie	85 lm/W
Kleurtemperatuur	3000 K
Lichtkleur	Warm White
Kleurweergave-index Ra	> 80
Standaardafwijking van kleurproeven	$\leq 6$ sdc <sub>m</sub>
Lichtsterkte	-
Flikkerwaarde Pst LM	-
Stroboscoopeffect waarde SVM	-
Fotobiologische veiligheidsgroep EN62778	RG0
Fotobiologische veiligheidsgroep EN62471	RG0
Stralingshoek	100 °

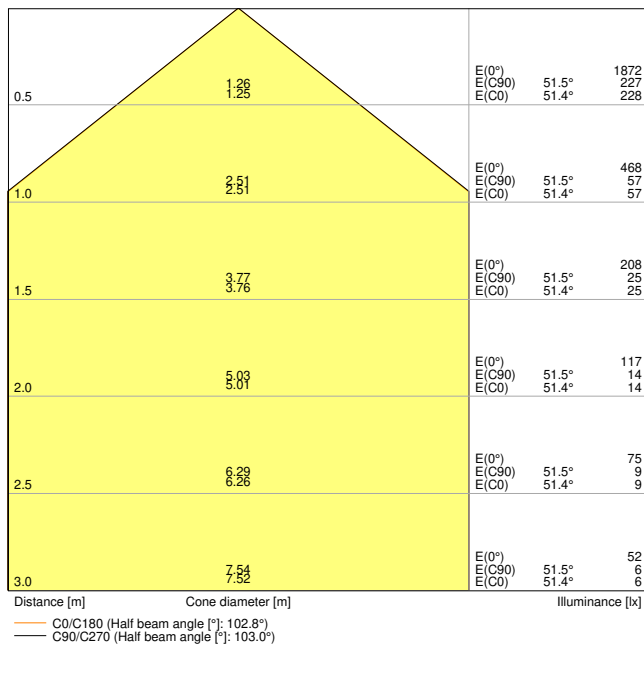

LDC typ cone

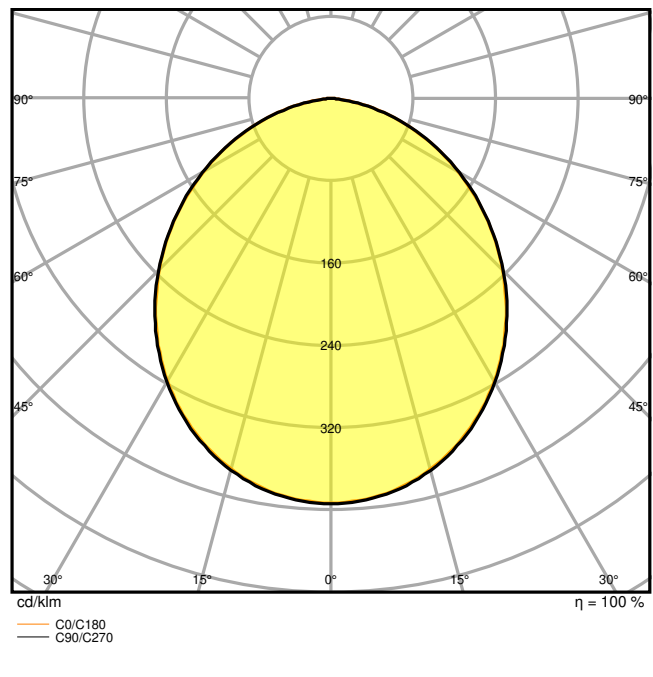

LDC typ polar

**AFMETINGEN & GEWICHT**

Diameter	160,00 mm
Hoogte	52,00 mm
Product gewicht	710,00 g

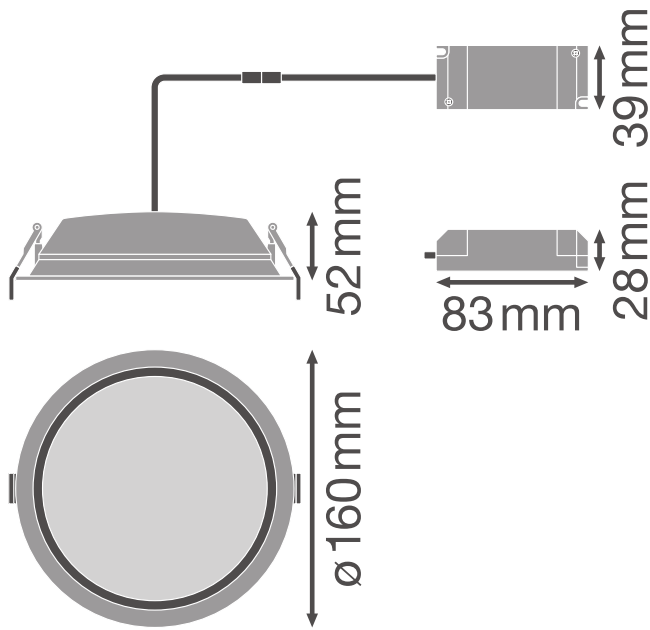

Product line drawing with numbers

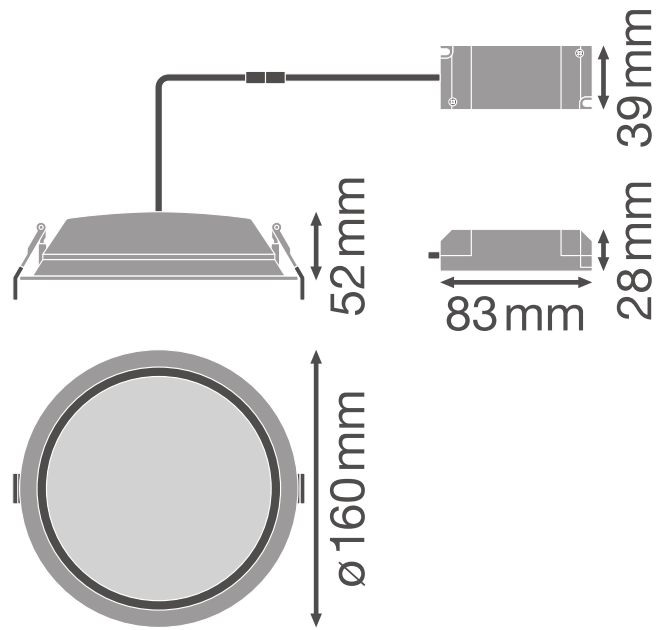

Product line drawing with numbers

## MATERIALEN & KLEUREN

Kleur van het product	Wit
Kleur behuizing	Wit
Body materiaal	Aluminum
Materiaal afdekking	Polymethylmethacrylate (PMMA)
Glow Wire Test volgens IEC 60695-2-12	650 °C
Kwikgehalte	0.0 mg

## TOEPASSING & MONTAGE

Omgevingstemperatuur bereik	+5...+40 °C
Opslagtemperatuur	5...+35 °C
Type aansluiting	Schroefterminal, 2-polig (N, L, L omschakelbaar)
Type bescherming	IP44/IP20
Beschermklasse IK ( Schok bestendi [PIM])	IK02
Dimbaar	Nee
Montagetype	Recessed
Montagelocatie	Plafond

Toepassingsomgeving	Indoor
Diameter inbouw opening	150 mm
Inbouwdiepte	100 mm
Vervangbare LED module	Niet vervangbaar
Met lichtbron	Ja

### Levensduur

Levensduur L70/B50 @ 25 °C	50000 h <sup>1)</sup>
Levensduur L80/B10 @ 25 °C	45000 h <sup>1)</sup>
Levensduur L90/B10 @ 25 °C	30000 h
Aantal schakelcycli	100000

<sup>1)</sup> t[h]: L70 / B50 @ 25 °C (Ta), t[h]: L80 / B10 @ 25 °C (Ta), t[h]: L90 / B10 @ 25 °C (Ta)

### VOORSCHAKELAPPARATUUR

E-VSA - Lengte	83 mm
E-VSA - Breedte	39 mm
ECG - Hoogte	28 mm

### BATTERIJ

Type batterij	LiFePO4
Batterijformaat	Others
Nominale spanning van batterij:	3,2 V
Nominale capaciteit batterij	4500 mAh
Oplaadtijd batterij	< 24 h

### NOODVERLICHTING

Gebied van noodtoepassing:	Anti-paniekverlichting / Vluchtwegverlichting
Type noodverlichting	Onderhouden / Niet onderhouden
Type noodbedieningstest	Automatisch
Wattage in continue bedrijfsmodus	14 W
Wattage in noodbedrijf	3,0 W
Lichtstroom in continue bedrijfsmodus	1190 lm
Lichtstroom in noodwerking	400 lm
Levensduur batterij in noodbedrijf	3 h
Geïntegreerde testschakelaar	Nee

### CERTIFICATEN & NORMEN

Normen	CE / CB / EAC
Gelimiteerde oppervlaktetemperatuur	Nee
Balschot veilig	Nee











## AANVULLENDE PRODUCTGEGEVENS

Aantal inbegrepen lichtbronnen	Not relevant
--------------------------------	--------------

## Technische uitrusting

– ControleLED met houder voor inbouwinstallatie inbegrepen

## DOWNLOADS

Documenten en certificaten	
	User instruction
	Declarations Of Conformity CE
	Certificates
Fotometrische- en lichtontwerpbestanden	
	IES file (IES)
	LDT file (Eulumdat)
	ULD file (DIALux)
	ROLF file (RELUX)
	UGR file (UGR table)
	LDC typ cone
	LDC typ polar
CAD/BIM-bestanden	
	BIM_Revit_3D

## CAD/BIM-bestanden



CAD\_STEP\_3D

## LOGISTIEKE GEGEVENS

Productcode	Verpakkingseenheid (stuks per verpakking)	Afmetingen (lengte x breedte x hoogte)	Brutogewicht	Volume
4058075204201	Vouwdoos 1	322 mm x 222 mm x 114 mm	875.00 g	8.15 dm <sup>3</sup>
4058075204218	Verzenddoos 8	658 mm x 466 mm x 263 mm	4955.00 g	80.64 dm <sup>3</sup>

De genoemde productcodes beschrijven de kleinste hoeveelheid die besteld kan worden. Eén verzendeenheid kan bestaan uit één of meer afzonderlijke producten. Bij het plaatsen van een order enkele of veelvoud van de verpakkingseenheid invoeren.

## Referenties / Links

– Voor garantie zie [www.benelux.ledvance.com/garantie](http://www.benelux.ledvance.com/garantie)

## DISCLAIMER

Onder voorbehoud van verandering zonder kennisgeving. Fouten en drukfouten voorbehouden. Zorg ervoor dat u de meest recente versie gebruikt.