

PRODUCTINFORMATIEBLAD

BIOLUX HCL PL 1200 S 40W TW DALI

BIOLUX HCL PANEL DALI GEN 2 | Inbouw panelarmaturen, Tunable White, 115 lm/W, montage zonder gereedschap, DALI-2 IoT-technologie

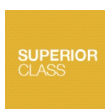

Toepassingsgebieden

- Directe vervanging voor armaturen met fluorescentielampen
- Breed Tunable White CRI90-lichtkleurspectrum voor hoogwaardige Human Centric Lighting-toepassingen
- Kantoren, vergaderruimtes
- Receptie, foyers, gangen, liften
- Leverbaar voor rastermaat 600x600 mm, 625x625 mm en 1200x300 mm

Productvoordelen

- Geschikt armatuur voor VIVARES DALI, VIVARES DALI HCL en andere DALI-2 componenten
- Maakt een individuele Tunable White-verlichtingsoplossing mogelijk in combinatie met compatibele DALI-2 componenten
- Ondersteunt LEDVANCE Human Centric Lighting in combinatie met DALI PRO 2 IOT LDW Controller (4052899627079)
- Compatibel met VIVARES CLOUD SERVICE voor energiemonitoring
- Doorvoerbedrading mogelijk met meegeleverde kabelklem
- Energiebesparing dankzij een hoge systeemefficiëntie: tot 115 lm / W
- Externe DALI-2 driver voor meer flexibiliteit en eenvoudige installatie
- Armatuur met weinig flikkering dankzij speciaal elektronisch voorschakelapparaat
- Goede verblindingsvermindering (UGR < 19)
- 5 jaar garantie

Productkenmerken

- IoT-ready armatuur met DALI-2 technologie
- Instelbare kleurtemperatuur via Tunable White: 2.700...6.500K



- Zeer hoge kleurweergave-index Ra: > 90
- Geëxtrudeerd aluminium frame van hoge kwaliteit
- Versie verkrijgbaar met voormonteerde Wago-connector (art.nr.: WAGO 771-9985/206-301) voor Panel 625 CSW
- Geschikt voor centrale noodverlichtingsinstallaties vlg. volgens EN 60598-2-22

TECHNISCHE GEGEVENS

ELEKTRISCHE GEGEVENS

Nominale vermogen	40,00 W
Nominale spanning	220...240 V
Netfrequentie	0/50/60 Hz
Nominale stroom	190,000 mA
Inschakelstroom	27 A
Inschakelstroomtijd T_{h50}	205 μ s
Max. armaturen op stroomonderbreke B16 A	23
Max. aantal armaturen per leidingbeveiligingsschakelaar C10	23
Max. aantal armaturen per leidingbeveiligingsschakelaar C16	36
Arbeidsfactor λ	> 0,90
Totale harmonische vervorming	< 20 %
Veiligheidsklasse	II
Bedrijfsmodus	External LED driver

Fotometrische gegevens

Lichtstroom	4100 lm
Lichtstroom efficiëntie	102 lm/W
Kleurtemperatuur	2700...6500 K
Lichtkleur	Tunable White
Kleurweergave-index Ra	> 90
Standaardafwijking van kleurproeven	3 sdc _m
Flikkervrij	Ja
Flikkerwaarde Pst LM	≤ 1
Stroboscoopeffect waarde SVM	≤ 0.4
Fotobiologische veiligheidsgroep EN62778	RG0
Stralingshoek	90 °
UGR longitudinal	< 19

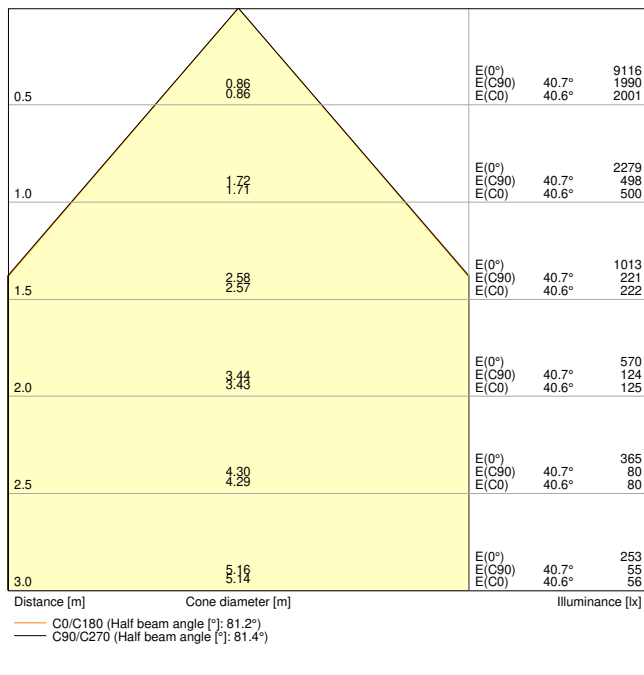

LDC typ cone

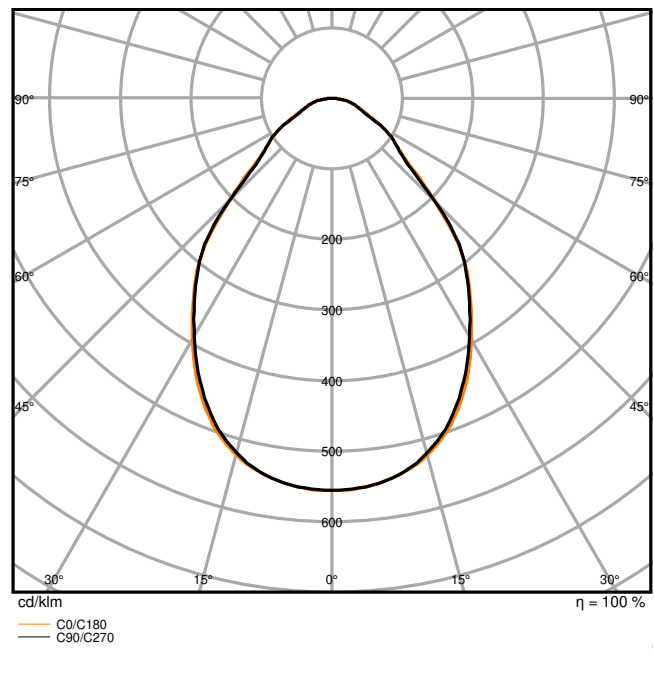

LDC typ polar

AFMETINGEN & GEWICHT

Lengte	1195,00 mm
Breedte	295,00 mm
Hoogte	11,00 mm
Product gewicht	3300,00 g

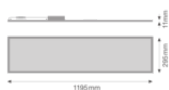

MATERIALEN & KLEUREN

Kleur van het product	Wit
Kleur behuizing	Wit
Body materiaal	Aluminum
Materiaal afdekking	Polymethylmethacrylate (PMMA)

Materiaal van lichtuitstralend oppervlak	PMMA
Glow Wire Test volgens IEC 60695-2-12	650 °C
Kwikgehalte	0.0 mg

TOEPASSING & MONTAGE

Omgevingstemperatuur bereik	-20...+40 °C
Opslagtemperatuur	-20...+80 °C
Type aansluiting	Schroefloze terminal, 5-polig (L, N, PE, DA+, DA-)
Type bescherming	IP20/IP20
Beschermklasse IK (Schok bestendi [PIM]	IK02
Dimbaar	Ja
Type of dimming [GMS]	DALI2
Dimbereik	1...100 %
Montagetype	Recessed
Montagelocatie	Plafond / Muur
Toepassingsomgeving	Indoor
Inbouwlengte	1190 mm
Inbouwbreedte	290 mm
Inbouwdiepte	50,0 mm
Instelbaar	Nee
Vervangbare LED module	Niet vervangbaar
Met lichtbron	Ja

Levensduur

Levensduur L70/B50 @ 25 °C	70000 h ¹⁾
Levensduur L80/B10 @ 25 °C	40000 h ¹⁾
Levensduur L90/B10 @ 25 °C	25000 h
Aantal schakelcycli	50000

¹⁾ t[h]: L70 / B50 @ 25 °C (Ta), t[h]: L80 / B10 @ 25 °C (Ta), t[h]: L90 / B10 @ 25 °C (Ta)

VOORSCHAKELAPPARATUUR

Uitgangsstroom:	1100 mA
E-VSA - Uitgangsimpelstroom	< 1 %
E-VSA - Lengte	215 mm
E-VSA - Breedte	92 mm
ECG - Hoogte	25 mm









CERTIFICATEN & NORMEN

Normen	CE / CB / ENEC / UKCA / EAC
Gelimiteerde oppervlaktetemperatuur	Nee
Balschot veilig	Nee



Technische uitrusting

- Accessoires voor meerdere montage opties beschikbaar
- Extern voorschakelapparaat inbegrepen
- Beveiligingsset (beveiligingsdraad en beugels) inbegrepen
- Kabelklem voor doorvoerbedrading voorgeïnstalleerd



DOWNLOADS

Documenten en certificaten	
	User instruction
	Addon Technical Information
	Packaging insert
	Declarations Of Conformity CE
	Declarations Of Conformity UKCA
	Certificates
Fotometrische- en lichtontwerpbestanden	
	IES file (IES)
	LDT file (Eulumdat)
	ULD file (DIALux)
	ROLF file (RELUX)
	UGR file (UGR table)

Fotometrische- en lichtontwerpbestanden

	LDC typ cone
	LDC typ polar
	Spectral power distribution

CAD/BIM-bestanden

	BIM_Revit_3D
	CAD_STEP_3D

LOGISTIEKE GEGEVENS

Productcode	Verpakkingseenheid (stuks per verpakking)	Afmetingen (lengte x breedte x hoogte)	Brutogewicht	Volume
4099854140228	Vouwdoos 1	1,308 mm x 51 mm x 374 mm	3896.00 g	24.95 dm ³
4099854140235	Verzenddoos 2	1,328 mm x 123 mm x 397 mm	8742.00 g	64.85 dm ³

De genoemde productcodes beschrijven de kleinste hoeveelheid die besteld kan worden. Eén verzendeenheid kan bestaan uit één of meer afzonderlijke producten. Bij het plaatsen van een order enkele of veelvouden van de verpakkingseenheid invoeren.

AANVULLENDE CATALOGUSINFORMATIE

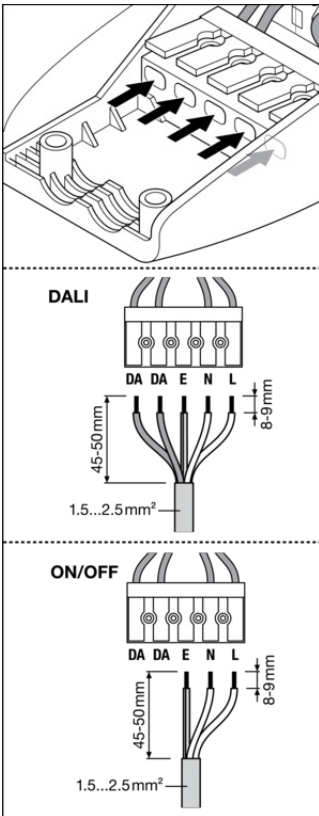

≤ 16 A	B10	B16	B25	B32	C10	C16	DALI	tc
BIOLUX HCL PL 1200 S 40W TW DALI	14x	23x	35x	46x	23x	36x	OSRAM DTI DALI 50W 275L 240P 14x NFC TW	-15°C

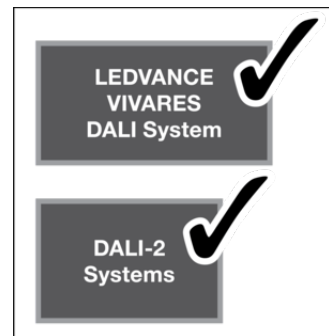

ACCESSORIES

- SURFACE MOUNT KIT
- SURFACE MOUNT KIT VALUE
- SUSPENSION KIT
- RECESSED MOUNT FRAME
- RECESSED MOUNT CLIPS

(D) **(GB)**

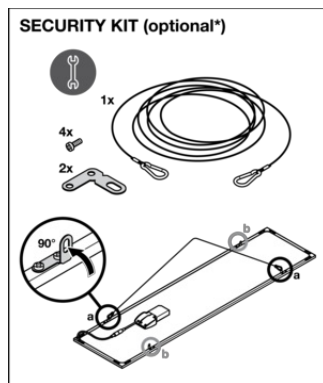

Referenties / Links

– Voor garantie zie www.benelux.ledvance.com/garantie

DISCLAIMER

Onder voorbehoud van verandering zonder kennisgeving. Fouten en drukfouten voorbehouden. Zorg ervoor dat u de meest recente versie gebruikt.