

D STEINEL Vertrieb GmbH
Dieselstraße 80-84
33442 Herzbrock-Clarholz
Tel: +49/5245/448-188
Fax: +49/5245/448-197
www.steinell.de

A Steinel Austria GmbH
Hirschstettner Strasse 19/A/2/2
A-1220 Wien
Tel.: +43/1/2023470
Fax: +43/1/2020189
info@steinell.at

CH PUAG AG
Oberebenstrasse 51
CH-5620 Bremgarten
Tel.: +41/56/6488888
Fax: +41/56/6488880
info@puag.ch

GB STEINEL U.K. LTD.
25, Manasty Road · Axis Park
Orton Southgate
GB-Peterborough Cams PE2 6UP
Tel.: +44/1733/366-700
Fax: +44/1733/366-701
steinell@steinell.co.uk

IRL Socket Tool Company Ltd
Unit 714 Northwest Business Park
Kilshane Drive · Ballycoolin · Dublin 15
Tel.: 00353 1 8809120
Fax: 00353 1 8612061
info@sockettool.ie

F STEINEL FRANCE SAS
ACTICENTRE - CRT 2
Rue des Farnards - Bât. M - Lot 3
F-59818 Lesquin Cedex
Tel.: +33/3/20 30 34 00
Fax: +33/3/20 30 34 20
info@steinellfrance.com

NL Van Spijk B.V.
Postbus 2
5688 HP OIRSCHOT
De Scheper 402
5688 HP OIRSCHOT
Tel. +31 499 571810
Fax. +31 499 575795
info@vanspijk.nl
www.vanspijk.nl

B VSA Belgium
Hagelberg 29
B-2440 Geel
Tel.: +32/14/256050
Fax: +32/14/256059
info@vsabelgium.be
www.vsabelgium.be

L Minusines S.A.
8, rue de Hogenberg
L-1022 Luxembourg
Tél. : (00 352) 49 58 58 1
Fax : (00 352) 49 58 66/67
www.minusines.lu

E SAET-94 S.L.
C/ Trepadella, nº 10
Pol. Ind. Castellbisbal Sud
E-08755 Castellbisbal (Barcelona)
Tel.: +34/93/772 28 49
Fax: +34/93/772 01 80
saet94@saet94.com

I STEINEL Italia S.r.l.
Largo Donegani 2
I-20121 Milano
Tel.: +39/02/96457231
Fax: +39/02/96459295
info@steinell.it
www.steinell.it

P F.Fonseca S.A
Rua João Francisco do Casal 87/89
Esqueira, 3800-266 Aveiro - Portugal
Tel. +351 234 303 900
Fax. +351 234 303 910
ffonseca@ffonseca.com
www.ffonseca.com

S KARL H STRÖM AB
Verktygsvägen 4
SE-553 02 Jönköping
Tel.: +46 36 550 33 00
info@khs.se
www.khs.se

DK Roliba A/S
Hvidkærvej 52
DK-5250 Odense SV
Tel.: +45 6593 0357
Fax: +45 6593 2757
www.roliba.dk

FI Oy Hedtec Ab
Lauttasaarentie 50
FI-00200 Helsinki
Puh.: +358/207 638 000
valaistus@hedtec.fi
www.hedtec.fi/valaistus

N Vilan AS
Olaf Helsetsvvei 8
N-0694 Oslo
Tel.: +47/22725000
post@vilan.no
www.vilan.no

GR PANOS Lingonis + Sons O. E.
Aristofanous 8 Str.
GR-10554 Athens
Tel.: +30/210/3212021
Fax: +30/210/3218630
lygonis@otenet.gr

TR SAOS Teknoloji Elektrik Sanayi ve Ticaret Limited Şirketi
Halil Rifat Paşa mahallesi
Yüzerhavuz Sokak
PERPA Ticaret Merkezi A Blok
Kat 5 No.313
Şişli / İSTANBUL
Tel.: +90 212 220 09 20
Fax: +90 212 220 09 21
iletisim@saosteknoloji.com.tr
www.saosteknoloji.com.tr

CZ ELNAS s.r.o.
Oblekovicke 394
CZ-67181 Znojmo
Tel.: +420/515/220126
Fax: +420/515/244347
info@elnas.cz · www.elnas.cz

PL „LL“ Spółka z ograniczoną odpowiedzialnością sp.k.
Byków, ul. Wrocławska 43
PL-55-095 Mirków
Tel.: +48 71 3980818
Fax: +48 71 3980819
handlowy@langelukaszuk.pl

H DINOCOOP Kft
Radvány u. 24
H-1118 Budapest
Tel.: +36/1/3193064
Fax: +36/1/3193066
dinocoop@dinocoop.hu

LT KVARCAS
Neries krantine 32
LT-48463, Kaunas
Tel.: +370/37/408030
Fax: +370/37/408031
info@kvarcas.lt

EST Fortronic AS
Tööstuse tee 10,
EST-61715, Tõrvandi,
Ülenurme vald, Tartumaa
Tel.: +372/7/475208
Fax: +372/7/367229
info@fortronic.ee
www.fortronic.ee

SLO ELEKTRO – PROJEKT PLUS D.O.O.
Suha pri Predosljah 12
SLO-4000 Kranj
PE GRENC 2
4220 Škofja Loka
Tel.: 00386-4-2521645
GSM: 00386-40-856555
info@elektroprojektplus.si
www.priporocam.si

SK NECO SK, A.S.
Ružová ul. 111
SK-01901 Ilava
Tel.: +421/42/4 45 67 10
Fax: +421/42/4 45 67 11
neco@neco.sk
www.neco.sk

RO Steinel Distribution SRL
Parc Industrial Metrom
RO-500269 Brasov
Str. Carpatilor nr. 60
Tel.: +40(0)268 53 00 00
Fax: +40(0)268 53 11 11
www.steinell.ro

HR Daljinsko upravljanje d.o.o.
Bedricha Smetane 10
HR-10000 Zagreb
t/ 00385 1 388 66 77
f/ 00385 1 388 02 47
daljinsko-upravljanje@inet.hr
www.daljinsko-upravljanje.hr

LV AMBERGS SIA
Brivibas gatve 195-16
LV-1039 Riga
Tel.: 00371 67550740
Fax: 00371 67552850
www.ambergs.lv

BG ТАШЕВ-ГАЛВИНГ ООД
Бул. Климент Охридски № 68
1756 София, България
Тел.: +359 2 700 45 45 4
Факс: +359 2 439 21 12
info@tashev-galving.com
www.tashev-galving.com

RUS Best - Snab
ул.1812 года, дом 12
121127 Москва · Россия
Tel: +7 (495) 280-35-53
info@steinell.su
www.steinell.su

CN STEINEL China
Representative Office
Shanghai Rm. 25 A,
Huadu Mansion No. 838
Zhangyang Road Shanghai 200122
Tel: +86 21 5820 4486
Fax: +86 21 5820 4212
james.chai@steinell.cn
info@steinell.cn
www.steinell.cn

1100-48278 05/2017_J_Technische Änderungen vorbehalten. / Subject to technical modification without notice.



Information
XLED curved

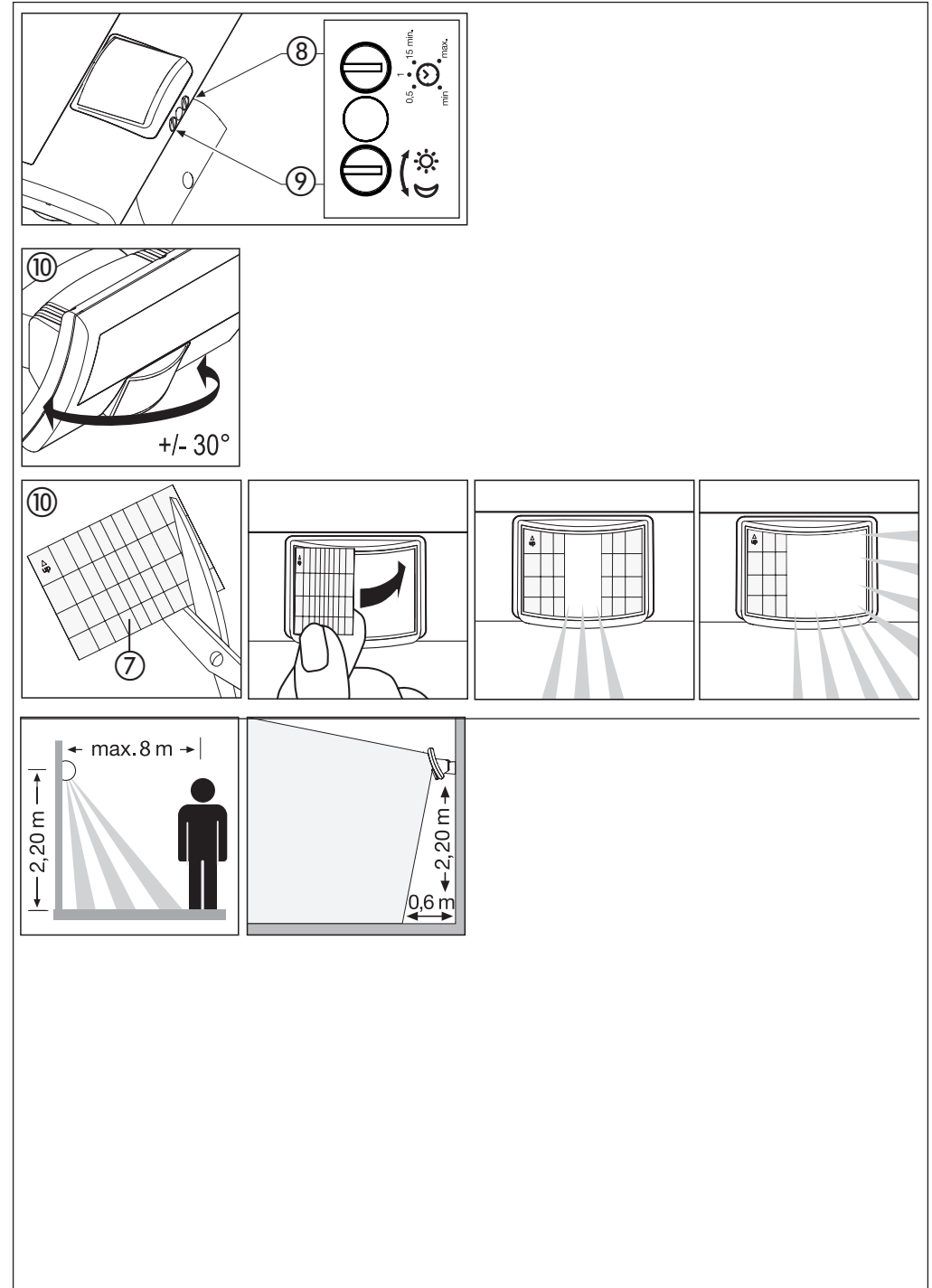
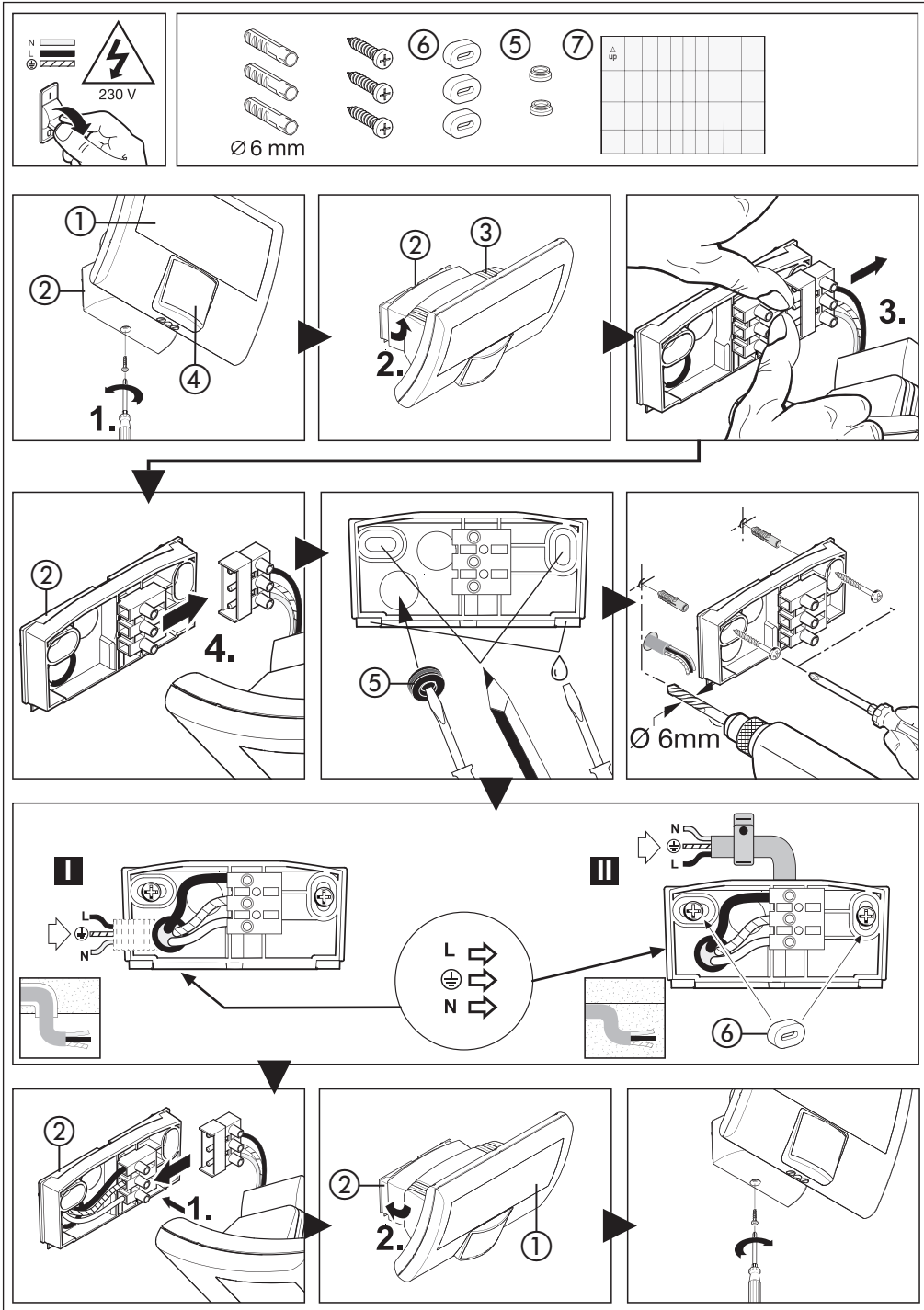

D Montageanleitung

Sehr geehrter Kunde,

vielen Dank für das Vertrauen, das Sie uns beim Kauf Ihres neuen STEINEL-Sensor-LED-Strahlers entgegengebracht haben. Sie haben sich für ein hochwertiges Qualitätsprodukt entschieden, das mit größter Sorgfalt produziert, getestet und verpackt wurde.

Bitte machen Sie sich vor der Installation mit dieser Montageanleitung vertraut. Denn nur eine sachgerechte Installation und Inbetriebnahme gewährleistet einen langen, zuverlässigen und störungsfreien Betrieb.

Wir wünschen Ihnen viel Freude an Ihrem neuen STEINEL-Sensor-LED-Strahler.

Das Prinzip

Bewegung schaltet Licht, Alarm und vieles mehr. Für Ihren Komfort, zu Ihrer Sicherheit. Sei es im privaten Bereich zur Haus- und Grundstücksbeleuchtung oder im gewerblichen Bereich, dieser Sensor-LED-Strahler ist überall schnell montiert und betriebsbereit. 70 LEDs sorgen für eine perfekte Ausleuchtung und einen sensationell niedrigen Energiebedarf.

Mit Hilfe des Sensors wird ein Erfassungswinkel von 160° mit einem Schwenkbereich von 30° horizontal erreicht.

Wichtig: Die sicherste Bewegungserfassung haben Sie, wenn der Sensor seitlich zur Gehrichtung montiert wird und keine Hindernisse (wie z. B. Bäume, Mauern etc.) die Sicht des Sensors behindern. Die Reichweite ist eingeschränkt, wenn Sie direkt auf den Sensor zugehen.

Gerätebeschreibung

- ① LED Strahlerkopf
- ② Wandhalter mit Steckklemme
- ③ Kühlkörper
- ④ Sensoreinheit
- ⑤ Dichtstopfen
- ⑥ Abstandhalter

- ⑦ Abdeckaufkleber
- ⑧ Zeiteinstellung
- ⑨ Dämmerungseinstellung
- ⑩ Reichweiteneinstellung
- I Netzanschluss Zuleitung Unterputz
- II Netzanschluss Zuleitung Aufputz

! Sicherheitshinweise

- Vor allen Arbeiten am Gerät die Spannungszufuhr unterbrechen!
- Bei der Montage muss die anzuschließende elektrische Leitung spannungsfrei sein. Daher als Erstes Strom abschalten und Spannungsfreiheit mit einem Spannungsprüfer überprüfen.
- Bei der Installation dieser Geräte handelt es sich um eine Arbeit an der Netzspannung; sie muss daher fachgerecht nach den länderspezifischen Installationsvorschriften und Anschlußbedingungen durchgeführt werden (Ⓢ - VDE 0100, Ⓢ - ÖVE/ÖNORM E 8001-1, Ⓢ - SEV 1000)

- Montieren Sie das Gerät nicht auf gewöhnlich leicht entflammaren Oberflächen.
- Geeignet für Außen- und für Innenräume.
- Der Sensor-LED-Strahler ist nur für die Wandmontage und nicht für die Deckenmontage vorgesehen.
- Das Strahlergehäuse erwärmt sich während des Betriebes. Die Ausrichtung des LED-Kopfes nur durchführen, wenn dieser abgekühlt ist.
- Nicht aus kurzer Distanz oder einen längeren Zeitraum (> 5 min.) in die LED-Leuchte blicken. Dies kann zu einer Schädigung der Netzhaut führen.

Installation

Der Montageort sollte mindestens 50 cm von einer anderen Leuchte entfernt sein, da Wärmestrahlung zur Auslösung des Systems führen kann. Um die angegebene Reichweite von max. 8 m zu erzielen, sollte die Montagehöhe ca. 2,20 m betragen. Montieren Sie das Gerät auf einen festen Untergrund, um Fehlschaltungen zu vermeiden.

Die Netzzuleitung besteht aus einem 3-adrigen Kabel:

L = Phase (meistens schwarz oder braun)

N = Neutralleiter (meistens blau)

PE = Schutzleiter (grün/gelb) ⊕

Wichtig: Ein Vertauschen der Anschlüsse führt im Gerät oder Ihrem Sicherungskasten später zum Kurzschluss. In diesem Fall müssen die einzelnen Kabel identifiziert und neu montiert werden. In die Netzzuleitung kann ein geeigneter Netzschalter zum EIN- und AUS-Schalten montiert sein.

Hinweis: Die Lichtquelle dieser Leuchte ist nicht ersetzbar, falls die Lichtquelle ersetzt werden muss (z.B. am Ende Ihrer Lebensdauer), ist die komplette Leuchte zu ersetzen.

Funktionen ⑧ - ⑨

Ausschaltverzögerung (Zeiteinstellung) ⑧
(Werkseinstellung: 2 s)

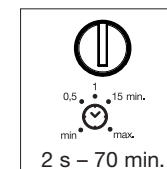

Einstellregler auf **min** gestellt = kürzeste Zeit (2 s)
Einstellregler auf **max** gestellt = längste Zeit (70 min.)

Bei Einstellung des Erfassungsbereiches wird empfohlen die kürzeste Zeit zu wählen.

Dämmerungseinstellung (Ansprechschwelle) ⑨
(Werkseinstellung:
Tageslichtbetrieb 1000 Lux)

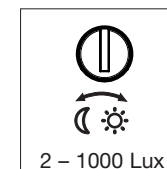

Stufenlos einstellbare Ansprechschwelle des Sensors von 2 - 1000 Lux.

Einstellregler auf Tageslichtbetrieb = ca. 1000 Lux.
Einstellregler auf Dämmerungsbetrieb = ca. 2 Lux.

Zur Einstellung des Erfassungsbereiches bei Tageslicht ist der Einstellregler auf (Tageslichtbetrieb) zu stellen.

Reichweiteneinstellung/Justierung ⑩

Je nach Bedarf kann der Erfassungsbereich eingestellt werden.

- a) Durch drehen des Strahlerkopf +/- 30° horizontal
- b) Durch Abdeckaufkleber, um z. B. Gehwege oder Nachbargrundstücke auszugrenzen.

Betrieb und Pflege

Für spezielle Einbruchalarmanlagen ist das Gerät nicht geeignet, da die hierfür vorgeschriebene Sabotagesicherheit fehlt. Witterungseinflüsse können die Funktion der Sensor-LED-Strahler beeinflussen. Bei starken Windböen, Schnee, Regen, Hagel kann es zu einer Fehlschaltung kommen, da die plötzlichen Tempera-

turschwankungen nicht von Wärmequellen unterschieden werden können.

Die Erfassungslinse kann bei Verschmutzung mit einem feuchten Tuch (ohne Reinigungsmittel) gesäubert werden.

Technische Daten

Abmessungen (H x B x T):	120 x 160 x 107 mm
Netzspannung :	230 – 240 V AC 50/60 Hz
Leistung:	70 LED 10,5 W
Lichtfarbe:	4000 K (neutral weiß) SDCM 4
Lichtstrom:	830 lm / 79,0 lm/W
Farbwiedergabeindex:	Ra ≥ 80
Projizierte Fläche:	Frontansicht: 187 cm ² Seitenansicht: 61 cm ²
Gewicht:	0,570 kg
Erfassungswinkel:	160° mit Unterkriechschutz
Lebensdauer LEDs:	> 50.000 h (L70B10 nach LM80)
Erfassungs-Reichweite:	8 m
Schwenkbereich der Sensoreinheit:	+/- 30° horizontal
Zeiteinstellung:	2 s – 70 min
Dämmerungseinstellung:	2 – 1000 lux
Schutzart:	IP 44
Schutzklasse:	I
Temperaturbereich:	-20 °C bis +40 °C

Betriebsstörungen

Störung	Ursache	Abhilfe
Sensor-LED-Strahler ohne Spannung	<ul style="list-style-type: none"> ■ Sicherung defekt, nicht eingeschaltet, Leitung unterbrochen ■ Kurzschluss 	<ul style="list-style-type: none"> ■ neue Sicherung, Netzschalter einschalten; Leitung mit Spannungsprüfer überprüfen ■ Anschlüsse überprüfen
Sensor-LED-Strahler schaltet nicht ein	<ul style="list-style-type: none"> ■ bei Tagesbetrieb, Dämmerungseinstellung steht auf Nachtbetrieb ■ Netzschalter AUS ■ Sicherung defekt 	<ul style="list-style-type: none"> ■ neu einstellen ■ Einschalten ■ neue Sicherung, evtl. Anschluss überprüfen ■ neu justieren
Sensor-LED-Strahler schaltet nicht aus	<ul style="list-style-type: none"> ■ dauernde Bewegung im Erfassungsbereich 	<ul style="list-style-type: none"> ■ Bereich kontrollieren und evtl. neu justieren bzw. abdecken
Sensor-LED-Strahler schaltet immer EIN/AUS	<ul style="list-style-type: none"> ■ Tiere bewegen sich im Erfassungsbereich 	<ul style="list-style-type: none"> ■ Sensor gezielt abdecken; Bereich umstellen, bzw. abdecken
Sensor-LED-Strahler schaltet unerwünscht ein	<ul style="list-style-type: none"> ■ Wind bewegt Bäume und Sträucher im Erfassungsbereich ■ Erfassung von Autos auf der Straße ■ plötzliche Temperaturveränderung durch Witterung (Wind, Regen, Schnee) oder Abluft aus Ventilatoren, offenen Fenstern ■ Sensor-LED-Strahler schwankt (bewegt sich) durch z.B. Windböen oder starken Niederschlag 	<ul style="list-style-type: none"> ■ Bereich umstellen ■ Bereich umstellen ■ Bereich verändern, Montageort verlegen ■ Sensor-LED-Strahler auf einen festen Untergrund montieren

Konformitätserklärung

Dieses Produkt erfüllt die

- Niederspannungsrichtlinie 2014/35/EU
- EMV-Richtlinie 2014/30/EU
- RoHS-Richtlinie 2011/65/EU
- WEEE-Richtlinie 2012/19/EU

Funktionsgarantie

Dieses STEINEL-Produkt ist mit größter Sorgfalt hergestellt, funktions- und sicherheitsgeprüft nach geltenden Vorschriften und anschließend einer Stichprobenkontrolle unterzogen. Steinel übernimmt die Garantie für einwandfreie Beschaffenheit und Funktion. Die Garantiefrist beträgt 36 Monate und beginnt mit dem Tag des Verkaufs an den Verbraucher. Wir beseitigen Mängel, die auf Material- oder Fabrikationsfehlern beruhen, die Garantieleistung erfolgt durch Instandsetzung oder Austausch mangelhafter Teile nach unserer Wahl. Eine Garantieleistung entfällt für Schäden an Verschleißteilen sowie für Schäden und Mängel, die durch unsachgemäße Behandlung oder Wartung auftreten.

Weitergehende Folgeschäden an fremden Gegenständen sind ausgeschlossen. Die Garantie wird nur gewährt, wenn das unzerlegte Gerät mit kurzer Fehlerbeschreibung, Kassenbono oder Rechnung (Kaufdatum und Händlerstempel), gut verpackt, an die zutreffende Servicestation eingeschickt wird.

Service:
Nach Ablauf der Garantiezeit oder Mängeln ohne Garantieanspruch repariert unser Werksservice. Bitte das Produkt gut verpackt an die nächste Servicestation senden.

36 Monate
FUNKTIONSGARANTIE

GB Installation instructions

Dear Customer,

congratulations on purchasing your new STEINEL sensor-switched LED floodlight and thank you for the confidence you have shown in us. You have chosen a high-quality product that has been manufactured, tested and packed with the greatest care.

Please familiarise yourself with these instructions before attempting to install the floodlight because prolonged, reliable and trouble-free operation will only be ensured if it is fitted and used properly.

We hope your new STEINEL sensor-switched LED floodlight will bring you lasting pleasure.

Principle

Movement triggers lights, alarms and many other devices. For your convenience, safety and peace of mind. Whether at home, to illuminate your property, or commercially, this sensor-switched LED floodlight is quickly installed and ready for use wherever it is installed.

70 LEDs deliver perfect illumination on a sensationally low amount of energy.

The sensor provides an angle of coverage of 160° with a swivelling range of 30°.

Important: The most reliable way of detecting movement is to install the sensor so that it points across the direction in which a person would walk and by ensuring that no obstacles (such as trees, walls etc.) obstruct the line of vision. The reach is restricted when you walk straight towards the sensor.

System components

- | | |
|------------------------------------|--------------------------------------|
| ① LED floodlight head | ⑦ Adhesive shrouds |
| ② Wall mount with plug-in terminal | ⑧ Time setting |
| ③ Heat sink | ⑨ Twilight setting |
| ④ Sensor unit | ⑩ Reach setting |
| ⑤ Sealing plug | I Mains connection, concealed wiring |
| ⑥ Spacer | II Mains connection, surface wiring |

! Safety warnings

- Disconnect the power supply before attempting any work on the unit.
- During installation, the electrical wiring being connected must be dead. Therefore, switch off the power first and use a voltage tester to make sure the wiring is off circuit.
- Installing these lights involves work on the mains voltage supply; this work must therefore be carried out professionally in accordance with applicable national wiring regulations and electrical operating conditions (D)-VDE 0100, (A)-ÖVE/ÖNORM E 8001-1, (CH)-SEV 1000.
- Do not install the unit on normally flammable surfaces.
- Suitable for indoor and outdoor use.
- The sensor-switched LED floodlight is only intended for wall mounting and not for ceiling mounting.
- The floodlight housing gets warm while it is switched ON. Only adjust the angle of the LED head once it has cooled down.
- Do not look into the LED light at short range or for any prolonged period (> 5 min.). You could damage your retina.

Installation

The site of installation should be at least 50 cm away from another light because heat radiated from this may activate the system. To obtain the specified max. reach of 8 m, the sensor should be installed at a height of approx. 2.2 m. Install the unit on a firm surface to avoid unintentional triggering.

The mains supply lead is a 3-core cable.

L = phase conductor (usually black or brown)

N = neutral conductor (usually blue)

PE = protective-earth conductor (green/yellow) ⚡

Important: Connecting the conductors to the wrong terminals will produce a short circuit in the unit or your fuse box at a later stage when you come to switch the power on. In this case, you must identify the individual cables and re-connect them. A suitable mains switch for switching the light ON and OFF can be installed in the mains lead.

Hinweis: Die Lichtquelle dieser Leuchte ist nicht ersetzbar, falls die Lichtquelle ersetzt werden muss (z.B. am Ende Ihrer Lebensdauer), ist die komplette Leuchte zu ersetzen.

Functions ⑧ - ⑨

Switch-off delay (time setting) ⑧
(factory setting: 2 s)

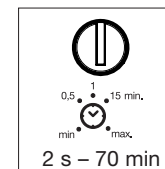

Control dial set to **min** = shortest time (2 s)
Control dial set to **max** = longest time (70 min.)

When setting the detection zone, we recommend selecting the shortest time.

Twilight setting (response threshold) ⑨
(factory setting: daylight mode 1000 lux)

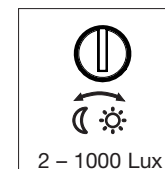

The sensor's response threshold can be infinitely varied from 2 – 1000 lux.

Control dial set to daylight operation = approx. 1000 lux.

Control dial set to twilight operation = approx. 2 lux.

To adjust the detection zone in daylight, the control dial must be set to (daylight operation).

Reach setting/adjustment ⑩

The detection zone setting can be adjusted to suit requirements.

- By swivelling the floodlight head through +/- 30°
- By using adhesive shrouds, e.g. to mask out paths or neighbouring property.

Operation and maintenance

The unit is not suitable for burglar alarm systems as it is not tamperproof in the manner prescribed for such systems. Weather can affect operation of the sensor-switched LED floodlight. Strong gusts of wind, snow, rain and hail may cause the light to come ON

when it is not wanted because the sensor is unable to distinguish sudden changes in temperature from sources of heat. The detector lens may be cleaned with a damp cloth if it gets dirty (do not use cleaning agents).

Technical specifications

Dimensions (H x W x D):	120 x 160 x 107 mm
Power supply:	230 – 240 V AC 50/60 Hz
Output:	70 LEDs 10.5 W
Colour temperature:	4000 K (neutral white) SDCM 4
Luminous flux:	830 lm / 79.0 lm/W
Colour rendering index:	Ra ≥ 80
Projected area:	viewed from front: 187 cm ² viewed from side: 61 cm ²
Weight:	0.570 kg
Angle of coverage:	160° with sneak-by guard
LED life expectancy:	> 50000 h (L70B10 to LM80)
Detection reach:	8 m
Sensor unit swivelling range:	+/- 30°
Time setting:	2 s – 70 min
Twilight setting:	2 – 1000 lux
IP rating:	IP 44
Protection class:	I
Temperature range:	-20°C to +40°C

Troubleshooting

Malfunction	Cause	Remedy
Sensor-switched LED floodlight without power	<ul style="list-style-type: none"> ■ Fuse faulty, not switched ON, break in wiring ■ Short circuit 	<ul style="list-style-type: none"> ■ Fit new fuse; switch ON mains switch; check wiring with voltage tester ■ Check connections
Sensor-switched LED floodlight will not switch ON	<ul style="list-style-type: none"> ■ In daylight mode, twilight setting set to night mode ■ Mains switch OFF ■ Fuse faulty 	<ul style="list-style-type: none"> ■ Adjust setting ■ Switch ON ■ Fit new fuse, check connection if necessary ■ Readjust
Sensor-switched LED floodlight will not switch OFF	<ul style="list-style-type: none"> ■ Permanent movement in the detection zone 	<ul style="list-style-type: none"> ■ Check zone and readjust if necessary or apply shroud
Sensor-switched LED floodlight keeps switching ON and OFF	<ul style="list-style-type: none"> ■ Animals moving in the detection zone 	<ul style="list-style-type: none"> ■ Fit shrouds to target sensor; adjust detection zone, or fit shrouds
Sensor-switched LED floodlight switches ON when it should not	<ul style="list-style-type: none"> ■ Wind is moving trees and bushes in the detection zone ■ Cars in the street are being detected ■ Sudden temperature changes due to weather (wind, rain, snow) or air expelled from fans, open windows ■ Sensor-switched LED floodlight is moving (swaying) due to gusts of wind or heavy rain 	<ul style="list-style-type: none"> ■ Change detection zone ■ Change detection zone ■ Change detection zone, change site of installation ■ Mount sensor-switched LED floodlight on a firm surface

Declaration of Conformity

This product complies with
 - Low-Voltage Directive 2014/35/EU
 - EMC Directive 2014/30/EU
 - RoHS Directive 2011/65/EU
 - WEEE Directive 2012/19/EU

Functional Warranty

This STEINEL product has been manufactured with the utmost care, tested for proper operation and safety and then subjected to random sample inspection. Steinel guarantees that it is in perfect condition and proper working order. The warranty period is 36 months and starts on the date of sale to the consumer. We will remedy defects caused by material flaws or manufacturing faults. The warranty will be met by repair or replacement of defective parts at our own discretion. The warranty shall not cover damage to wear parts, damage or defects caused by improper treatment or maintenance.

Further consequential damage to other objects shall be excluded. Claims under the warranty will only be accepted if the unit is sent fully assembled and well-packed with a brief description of the fault, a receipt or invoice (date of purchase and dealer's stamp) to the appropriate Service Centre.

Service:
 Our Customer Service Department will repair faults not covered by warranty or after the warranty period. Please send the product well-packed to your nearest service station.



F Instructions de montage

Cher client,

Nous vous remercions de la confiance que vous avez témoignée à STEINEL en achetant ce projecteur LED à détection. Vous avez choisi un article de très grande qualité, fabriqué, testé et conditionné avec le plus grand soin.

Avant de l'installer, veuillez lire attentivement ces instructions de montage. En effet, seules une installation et une mise en service correctement effectuées garantissent durablement un fonctionnement impeccable et fiable.

Nous souhaitons que votre nouveau projecteur LED à détection STEINEL vous apporte entière satisfaction.

Le principe

Pour votre confort et votre sécurité, le mouvement allume la lumière, déclenche une alarme, etc. Que ce soit pour éclairer votre maison ou votre terrain, ou pour un usage commercial, par ex. pour éclairer le site de l'entreprise, ces projecteurs LED à détection s'installent rapidement partout et sont immédiatement prêts à fonctionner. 70 LED assurent un éclairage parfait et une consommation d'énergie extrêmement basse.

Le détecteur permet d'atteindre un angle de détection de 160° avec une orientabilité de 30° à l'horizontale.

Important : la détection des mouvements est la plus fiable quand le détecteur est monté latéralement par rapport au sens de passage et qu'aucun obstacle (arbre, mur, etc.) n'obstrue son champ de visée. La portée est limitée si vous avancez directement vers le détecteur.

Description de l'appareil

- ① Tête du projecteur à LED
- ② Support mural avec domino
- ③ Dissipateur de chaleur
- ④ Détecteur
- ⑤ Bouchons d'étanchéité
- ⑥ Entretoise

- ⑦ Cache autocollant
- ⑧ Temporisation
- ⑨ Réglage de la luminosité de déclenchement
- ⑩ Réglage de la portée
- I Raccordement au secteur avec câble d'alimentation encastré
- II Raccordement au secteur avec câble d'alimentation en saillie

⚠ Consignes de sécurité

- Avant toute intervention sur l'appareil, couper l'alimentation électrique !
- Pendant le montage, la ligne électrique à raccorder doit être hors tension. Il faut donc d'abord couper le courant et s'assurer de l'absence de courant à l'aide d'un testeur de tension.
- L'installation de ces appareils implique une intervention sur le réseau électrique et doit donc être effectuée correctement et conformément à la norme NF C-15100.

- Ne pas installer l'appareil sur des surfaces facilement inflammables.
- Pour utilisation à l'extérieur et à l'intérieur.
- Le projecteur LED à détection est conçu uniquement pour un montage mural et non pour un montage au plafond.
- Quand le projecteur fonctionne, le boîtier chauffe. Laisser refroidir la tête LED avant de l'orienter.
- Ne pas regarder directement le luminaire LED allumé d'une courte distance ou pendant un moment prolongé (> 5 min). Cela pourrait endommager la rétine.

Installation

Il faut monter l'appareil à 50 cm au moins de tout luminaire dont la chaleur pourrait entraîner un déclenchement intempestif du détecteur. Pour obtenir la portée indiquée de 8 m max., la hauteur d'installation doit être d'environ 2,20 m. Pour éviter les déclenchements intempestifs installer l'appareil sur un support stable.

Le câble secteur est composé d'un câble à 3 conducteurs :

L = phase (généralement noir ou marron)

N = neutre (généralement bleu)

PE = conducteur de terre (vert/jaune) ⊕

Important : une inversion des branchements entraînera plus tard un court-circuit dans l'appareil ou dans le boîtier à fusibles. Dans ce cas, il faut identifier les câbles et les raccorder en conséquence. Il est possible de monter sur le câble secteur un interrupteur adéquat permettant la mise en ou hors circuit de l'appareil.

Remarque : il n'est pas possible de remplacer la source lumineuse de ce luminaire. S'il fallait la remplacer (par ex. si elle est brûlée), il faut remplacer le projecteur en entier.

Fonctions ⑧ - ⑨

Temporisation de l'extinction (temporisation) ⑧
(réglage effectué en usine : 2 s)

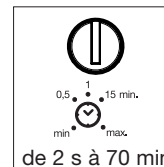

Bouton de réglage sur **min.** = durée minimum (2 s)
Bouton de réglage sur **max.** = durée maximum (70 min)

Pendant le réglage de la zone de détection, il est recommandé de sélectionner la durée la plus courte.

Réglage de la luminosité de déclenchement (seuil de réaction) ⑨

(réglage effectué en usine :
fonctionnement diurne 1000 lux)

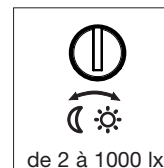

Seuil de réaction du détecteur réglable en continu de 2 à 1000 lx

Bouton de réglage positionné sur fonctionnement diurne = env. 1000 lx

Bouton de réglage positionné sur fonctionnement nocturne = env. 2 lx

Pour régler la zone de détection en lumière du jour, il faut placer le bouton de réglage sur (fonctionnement diurne).

Réglage de la portée/Ajustage ⑩

Il est possible de régler la zone de détection de façon optimale en fonction des besoins.

- a) En orientant la tête du projecteur à +/- 30° à l'horizontale
- b) Au moyen de caches autocollants afin d'exclure de cette zone les trottoirs ou les terrains avoisinants.

Utilisation et entretien

L'appareil n'est toutefois pas prévu pour les alarmes spéciales anti-intrusion car il n'est pas protégé contre le vandalisme. Les conditions atmosphériques peuvent influencer le fonctionnement du projecteur LED à détection. Les rafales de vent, la neige, la pluie, la grêle peuvent entraîner un déclenchement

intempestif car le détecteur ne peut pas distinguer les brusques variations de température des sources de chaleur.

Si la lentille de détection se salit, la nettoyer avec un chiffon humide (ne pas utiliser de détergent).

Caractéristiques techniques

Dimensions (H x l x P) :	120 x 160 x 107 mm
Tension du réseau :	230 – 240 V CA 50 Hz / 60 Hz
Puissance :	70 LED de 10,5 W
Couleur de la lumière :	4000 K (blanc neutre) SDCM 4
Flux lumineux :	830 lm / 79,0 lm/W
Indice de rendu des couleurs :	IRC ≥ 80
Surface éclairée :	à l'avant : 187 cm ² sur les côtés : 61 cm ²
Poids :	0,570 kg
Angle de détection :	160° avec détection au ras du mur
Durée de vie des LED :	> 50 000 h (L70B10 après LM80)
Portée de détection :	8 m
Détecteur orientable :	+/- 30° à l'horizontale
Temporisation :	de 2 s à 70 min
Réglage de la luminosité de déclenchement :	de 2 à 1000 lx
Indice de protection :	IP 44
Classe de protection :	I
Plage des températures :	de -20 °C à +40 °C

Dysfonctionnements

Problème	Cause	Solution
Projecteur LED à détection sans tension	■ Fusible défectueux, appareil hors circuit, câble coupé ■ Court-circuit	■ Changer le fusible défectueux, mettre l'interrupteur en circuit, vérifier le câble à l'aide d'un testeur de tension ■ Vérifier le branchement
Projecteur LED à détection ne s'allume pas	■ Pendant la journée, le réglage de la luminosité de déclenchement est en position nocturne ■ Interrupteur en position ARRÊT ■ Fusible défectueux	■ Ajuster à nouveau ■ Mettre en circuit ■ Changer le fusible, éventuellement vérifier le branchement ■ Ajuster à nouveau
Projecteur LED à détection ne s'éteint pas	■ Mouvement continu dans la zone de détection	■ Contrôler la zone de détection, éventuellement la régler à nouveau ou la masquer
Le projecteur LED à détection s'allume et s'éteint continuellement	■ Des animaux se déplacent dans la zone de détection	■ Masquer le détecteur, modifier la zone ou la masquer
Projecteur LED à détection s'allume involontairement	■ Le vent agite des arbres et des arbustes dans la zone de détection ■ Détection de voitures passant sur la chaussée ■ Variations subites de température dues aux intempéries (vent, pluie, neige) ou à des courants d'air provenant de ventilateurs ou de fenêtres ouvertes ■ Le projecteur LED à détection oscille (remue) à cause par ex. de rafales de vent ou de fortes précipitations	■ Modifier la zone ■ Modifier la zone ■ Modifier la zone, installer l'appareil à un autre endroit ■ Installer le projecteur LED à détection sur un support solide

Déclaration de conformité

Ce produit est conforme aux directives suivantes :

- directive basse tension 2014/35/UE
- directive compatibilité électromagnétique 2014/30/UE
- directive RoHS 2011/65/UE
- directive DEEE (relative aux déchets d'équipements électriques et électroniques) 2012/19/UE

Garantie de fonctionnement

Ce produit STEINEL a été fabriqué avec le plus grand soin. Son fonctionnement et sa sécurité ont été contrôlés suivant des procédures fiables et il a été soumis à un contrôle final par sondage. STEINEL garantit un état et un fonctionnement irréprochables. La durée de garantie est de 36 mois et débute au jour de la vente au consommateur. Nous remédions aux défauts provenant d'un vice de matière ou de construction. La garantie sera assurée à notre discrétion par réparation ou échange des pièces défectueuses. La garantie ne s'applique ni aux pièces d'usure, ni aux dommages et défauts dus à une utilisation ou maintenance incorrecte.

Les dommages consécutifs causés à d'autres objets sont exclus de la garantie. La garantie ne s'applique que si l'appareil non démonté est retourné à la station de service après-vente la plus proche, dans un emballage adéquat, accompagné d'une brève description du défaut et d'un ticket de caisse ou d'une facture portant la date d'achat et le cachet du vendeur.

Service après-vente :

Le service après-vente de notre usine effectue également les réparations non couvertes par la garantie ou survenant après l'expiration de celle-ci. Veuillez envoyer le produit correctement emballé à la station de service après-vente la plus proche.



NL Montagehandleiding

Geachte klant,

Hartelijk dank voor het vertrouwen dat u met de aanschaf van uw nieuwe sensor-led-spot van STEINEL in ons stelt. U heeft een hoogwaardig kwaliteitsproduct gekocht, dat met uiterste zorgvuldigheid vervaardigd, getest en verpakt werd.

Lees voor de installatie deze gebruiksaanwijzing nauwkeurig door, want alleen een vakkundige installatie en ingebruikneming garanderen een duurzaam, betrouwbaar en storingvrij gebruik.

Wij wensen u veel plezier met uw nieuwe sensor-led-spot van STEINEL.

Het principe

Beweging schakelt licht, alarm en veel meer aan. Voor uw gemak en uw veiligheid. Geschikt voor privé gebruik om huis en tuin te verlichten of voor commercieel gebruik, deze sensor-led-spot is overal snel gemonteerd en bedrijfsklaar. 70 led-lampjes zorgen voor een perfecte verlichting en een sensationeel laag energieverbruik.

Met behulp van de sensor wordt een registratiehoek van 160° met een draaibereik van 30° horizontaal bereikt.

Belangrijk: de veiligste bewegingsregistratie heeft u als de sensor zijdelings in de loopricting gemonteerd wordt en geen hindernissen (zoals bomen, muren etc.) het zicht van de sensor belemmeren. De reikwijdte is beperkt als u recht op de sensor toeloopt.

Beschrijving van het apparaat

- 1 Led-spotkop
- 2 Wandhouder met steekklem
- 3 Koellichaam
- 4 Sensorunit
- 5 Afdichtstopje
- 6 Afstandhouder

- 7 Afdeksticker
- 8 Tijdinstelling
- 9 Schemerinstelling
- 10 Reikwijdte-instelling
- I Netaansluiting leidingen in de muur
- II Netaansluiting leidingen op de muur

⚠ Veiligheidsvoorschriften

- Voordat werkzaamheden aan het apparaat worden uitgevoerd, dient de spanningstoevoer te worden onderbroken!
- Bij de montage moet de aan te sluiten elektrische kabel spanningsvrij zijn. Daarom eerst de stroom uitschakelen en op spanningsloosheid testen met een spanningstester.
- Bij het installeren van deze apparaten werkt u met netspanning. De installatie moet daarom vakkundig volgens de geldende installatievoorschriften en aansluitingsvoorwaarden worden uitgevoerd (D-VDE 0100, A-ÖVE/ÖNORM E 8001-1, CH-SEV 1000).

- Monteer het apparaat niet op normaal licht ontvlambare oppervlakken.
- Geschikt voor buiten en binnen.
- De sensor-led-spot is alleen geschikt voor wandmontage en niet voor montage aan het plafond.
- De behuizing van de lamp warmt op tijdens het gebruik. Verander de positie van de led-kop alleen als die helemaal is afgekoeld.
- Niet van dichtbij of gedurende langere tijd (> 5 min.) in de led-lamp kijken. Dit kan tot beschadiging van het netvlies leiden.

Installatie

De plaats van montage moet minimaal 50 cm van een andere lamp verwijderd zijn, omdat warmtestraling de sensor kan activeren. Voor de aangegeven reikwijdte van max. 8 m, dient de montagehoogte ca. 2,20 m te bedragen. Monteer het apparaat op een vaste ondergrond om foutieve schakelingen te voorkomen.

De stroomtoevoer bestaat uit een 3-polige kabel:

L = stroomdraad (meestal zwart of bruin)

N = nuldraad (meestal blauw)

PE = aarde (groen/geel) ⚡

Belangrijk: verwisseling van de aansluitingen leidt in het apparaat of in uw meterkast tot kortsluiting. In dit geval moeten de afzonderlijke kabels geïdentificeerd en opnieuw gemonteerd worden. In de stroomtoevoerkabel kan een geschikte netschakelaar voor IN- en UIT-schakelen worden gemonteerd.

Opmerking: de lichtbron van deze lamp kan niet worden vervangen. Mocht het noodzakelijk worden om die te vervangen (bijv. aan het einde van zijn levensduur), dan moet de complete lamp worden vervangen.

Functies ⑧ - ⑨

Uitschakelvertraging (tijdinstelling) ⑧
(instelling af fabriek: 2 sec.)

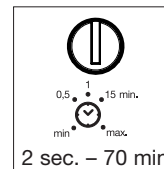

Instelknopje op **min** = kortste tijd (2 sec.)
Instelknopje op **max** = langste tijd (70 min.)

Wij adviseren om bij de instelling van het registratiebereik de kortste tijd te kiezen.

Schemerinstelling (drempelwaarde) ⑨
(instelling af fabriek: daglichtstand 1000 lux)

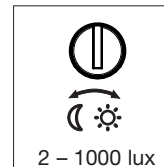

Traploos instelbare drempelwaarde van de sensor van 2 – 1000 lux.

Instelknopje op daglichtstand = ca. 1000 lux.

Instelknopje op schemerstand = ca. 2 lux.

Voor de instelling van het registratiebereik bij daglicht moet het instelknopje op (daglichtstand) worden gezet.

Reikwijdte-instelling/afstelling ⑩

Het registratiebereik kan naar wens worden ingesteld.

- a) Door te draaien aan de spotkop +/- 30° horizontaal
- b) D.m.v. afdekstickers, om bijv. trottoirs of aangrenzende percelen buiten de registratie te laten.

Gebruik en onderhoud

Voor speciale inbraakalarminstallaties is het apparaat niet geschikt, omdat de voorgeschreven sabotagebeveiliging hiervoor ontbreekt. Weersinvloeden kunnen de werking van de sensor-led-spot beïnvloeden. Bij hevige windvlagen, sneeuw, regen of hagel kan een foutieve schakeling voorkomen, omdat de plotselin-

ge temperatuurverschillen niet van warmtebronnen onderscheiden kunnen worden.
De registratielens kan bij vervuiling met een vochtige doek (zonder schoonmaakmiddel) worden gereinigd.

Technische gegevens

Afmetingen (H x B x D):	120 x 160 x 107 mm
Netspanning:	230 – 240 V AC 50/60 Hz
Vermogen:	70 led-lampjes 10,5 W
Lichtkleur:	4000 K (neutraal wit) SDCM 4
Lichtstroom:	830 lm / 79,0 lm/W
Index kleurweergave:	Ra ≥ 80
Zichtbaar oppervlak:	frontaanzicht: 187 cm ² zijaanzicht: 61 cm ²
Gewicht:	0,570 kg
Registratiehoek:	160° met onderkruipbescherming
Led-levensduur led-lampjes:	> 50.000 uur (L70B10 volgens LM80)
Registratiereikwijdte:	8 m
Zwenkbereik van de sensoreenheid:	+/- 30° horizontaal
Tijdstelling:	2 sec - 70 min.
Schemerinstelling:	2 – 1000 lux
Bescherming:	IP 44
Veiligheidsklasse:	I
Temperatuurbereik:	-20 °C tot +40 °C

Storingen

Storing	Oorzaak	Oplossing
Sensor-led-spot zonder netspanning	<ul style="list-style-type: none">■ Zekering defect, niet ingeschakeld, kabel onderbroken■ Kortsluiting	<ul style="list-style-type: none">■ Nieuwe zekering, netschakelaar inschakelen; kabel met spanningzoeker controleren■ Aansluitingen controleren
Sensor-led-spot schakelt niet aan	<ul style="list-style-type: none">■ Bij daglicht, lichtinstelling staat op schemerstand■ Netschakelaar UIT■ Zekering defect	<ul style="list-style-type: none">■ Opnieuw instellen■ Inschakelen■ Nieuwe zekering, eventueel aansluiting controleren■ Opnieuw instellen
Sensor-led-spot schakelt niet uit	<ul style="list-style-type: none">■ Continue beweging binnen het registratiegebied	<ul style="list-style-type: none">■ Bereik controleren en eventueel opnieuw instellen of afdekken
Sensor-led-spot schakelt steeds AAN/UIT	<ul style="list-style-type: none">■ Dieren bewegen zich binnen het registratiegebied	<ul style="list-style-type: none">■ Sensor gericht afdekken, bereik veranderen of afdekken
Sensor-led-spot schakelt ongewenst aan	<ul style="list-style-type: none">■ Wind beweegt bomen en struiken binnen het registratiegebied■ Registratie van auto's op straat■ Plotselinge verandering van temperatuur door het weer (wind, regen, sneeuw) of afvoerlucht van ventilatoren, open ramen■ De sensor-led-spot trilt (beweegt) door bijv. windvlagen of sterke regen	<ul style="list-style-type: none">■ Bereik veranderen■ Bereik veranderen■ Bereik veranderen of montageplaats verleggen■ Monteer de sensor-led-spot op een vaste ondergrond

Conformiteitsverklaring

Dit product voldoet aan de:
- laagspanningsrichtlijn 2014/35/EG
- EMC-richtlijn 2014/30/EU
- RoHS-richtlijn 2011/65/EU
- WEEE-richtlijn 2012/19/EG

Functioneringsgarantie

Dit STEINEL-product is met grote zorgvuldigheid gefabriceerd, getest op goede werking en veiligheid volgens de geldende voorschriften, en vervolgens steekproefsgewijs gecontroleerd. Steinel verleent garantie op de storingvrije werking. De garantietermijn bedraagt 36 maanden en gaat in op de datum van aanschaf door de klant. Wij verhelpen gebreken die berusten op materiaal- of productiefouten. De garantie bestaat uit reparatie of vernieuwen van de defecte onderdelen, door ons te beoordelen. Garantie vervalt bij schade aan onderdelen, die aan slijtage onderhevig zijn en bij schade of gebreken, die door ondeskundig gebruik of onderhoud ontstaan.

Schade aan andere voorwerpen is uitgesloten van garantie. De garantie wordt alleen verleend wanneer het niet-gedemonteerde apparaat met korte storingsbeschrijving, kassabon of rekening (koopdatum en winkelierstempel), goed verpakt naar het desbetreffende serviceadres wordt gestuurd.

Service:
Na afloop van de garantietermijn of bij schade die niet onder de garantie valt, kan er ook door ons gerepareerd worden. Gelieve het product goed verpakt naar het dichtstbijzijnde serviceadres te sturen.



I Istruzioni per il montaggio

Egregio Cliente,

La ringraziamo molto per la fiducia che ci ha dimostrato acquistando il Suo nuovo spot LED a sensore di STEINEL. Ha scelto un prodotto pregiato di alta qualità che è stato costruito, provato e imballato con la massima scrupolosità.

La preghiamo di procedere all'installazione solo dopo aver letto attentamente le presenti istruzioni di montaggio. Solo un'installazione e una messa in funzione effettuate a regola d'arte possono infatti garantire un funzionamento affidabile, privo di disturbi e di lunga durata.

Le auguriamo di essere pienamente soddisfatto del Suo nuovo faretto LED a sensore di STEINEL.

Il principio

Il movimento attiva la luce, l'allarme e molte altre cose. Per il Vostro comfort e la Vostra sicurezza. Sia nel settore privato per l'illuminazione di casa o del terreno circostante, sia nel settore industriale; questo faretto LED a sensore può essere montato dappertutto con rapidità ed è subito pronto per l'uso. 70 LED forniscono una perfetta illuminazione e consumi energetici straordinariamente ridotti.

Con l'ausilio del sensore si ottiene un angolo di rilevamento di 160° con un'area di rotazione di 30° in orizzontale.

Importante: il più sicuro rilevamento del movimento lo ottenete se il sensore viene montato lateralmente rispetto alla direzione di marcia e se non vi sono ostacoli (come per es. alberi, muri, ecc.) che compromettano la visuale del sensore. Il raggio d'azione è limitato se vi muovete direttamente verso il sensore.

Descrizione apparecchio

- | | |
|--|---|
| ① Testata del faro LED | ⑦ Calotta adesiva |
| ② Supporto per il montaggio a parete con morsetto ad innesto | ⑧ Regolazione del periodo di accensione |
| ③ Termodispersore | ⑨ Regolazione crepuscolare |
| ④ Unità sensore | ⑩ Regolazione del raggio d'azione |
| ⑤ Tappo di tenuta | ■ Allacciamento alla rete cavo sotto intonaco |
| ⑥ Distanziatore | ■ Allacciamento alla rete cavo sopra intonaco |

⚠ Avvertenze sulla sicurezza

- Prima di effettuare qualsiasi lavoro sull'apparecchio, togliete sempre la corrente!
- Durante il montaggio la linea elettrica deve essere scollegata. Prima del lavoro, occorre pertanto togliere la tensione e accertarne l'assenza della stessa mediante uno strumento di misurazione della tensione.
- L'installazione di questi apparecchi richiede lavori alla linea di alimentazione elettrica; per questo motivo l'installazione deve essere eseguita a regola d'arte e in ottemperanza delle norme per l'installazione vigenti nel relativo paese.
- Non montate l'apparecchio su superfici facilmente infiammabili.
- Adatto per locali esterni e interni.
- Il faro LED a sensore è previsto solo per il montaggio a muro e non per il montaggio a soffitto.
- Durante il funzionamento l'involucro del proiettore diventa molto caldo. Per cambiare l'orientamento della testina LED aspettate sempre che si sia raffreddato.
- Non guardate direttamente nella lampada LED a breve distanza o per un periodo prolungato (> 5 min). La retina si potrebbe danneggiare.

Installazione

Il luogo di montaggio deve distare almeno 50 cm da un'altra lampada, in quanto l'irraggiamento termico proveniente da quest'ultima può provocare l'intervento del sistema. Per ottenere il raggio d'azione indicato di max. 8 m, l'altezza di montaggio dovrebbe essere di max. 2,20 m. Montate l'apparecchio su una base stabile per evitare accensioni a sproposito.

Il cavo di collegamento alla rete ha 3 fili.

L = fase (di norma nero o marrone)

N = filo neutro (di prevalenza blu)

PE = conduttore di terra (verde/giallo) ⊕

Importante: lo scambio di collegamenti causa un corto circuito nell'apparecchio o nella sua valvoliera. In questo caso è necessario identificare i singoli cavi e rimontarli. Nel cavo di alimentazione si può installare un interruttore adeguato per accendere e spegnere.

Avvertenza: la sorgente luminosa di questa lampada non è sostituibile; in caso ciò fosse necessario, per es. alla fine della sua durata utile, occorre cambiare l'intera lampada.

Funzioni ⑧ - ⑨

Ritardo di spegnimento (Regolazione del periodo di accensione) ⑧

(Impostazione da parte del costruttore: 2 s)

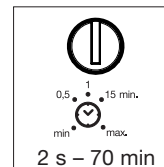

Regolatore impostato su **min** = durata minima (2 s)
Regolatore impostato **max** = durata massima (70 min)

Nella regolazione del campo di rilevamento si consiglia di scegliere il tempo più breve.

Regolazione crepuscolare

(Soglia di reazione) ⑨

(Impostazione da parte del costruttore: funzionamento con luce diurna 1000 Lux)

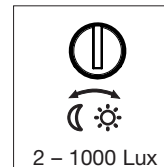

Soglia d'intervento del sensore a regolazione continua da 2 a 1000 Lux.

Regolatore impostato su funzionamento con luce diurna = ca. 1000 Lux.

Regolatore impostato su funzionamento crepuscolare = ca. 2 Lux.

Per la regolazione del campo di rilevamento a luce diurna il regolatore deve venire portato su (funzionamento con luce diurna).

Impostazione del raggio d'azione/Regolazione ⑩

Il campo di rilevamento può venire impostato secondo delle esigenze.

- Tramite rotazione della testata del faro +/- 30° in orizzontale
- Mediante calotte adesive di copertura ai fini di escludere per es. marciapiedi o terreni adiacenti.

Funzionamento e cura

L'apparecchio non è adatto all'applicazione in impianti di allarme speciali (antifurto), in quanto non dispone della sicurezza contro il sabotaggio prescritta per tali tipi di impianto. Le condizioni atmosferiche possono influire sul funzionamento dello spot LED a sensore. Raffiche di vento, neve, pioggia e grandine in fortissi-

ma misura possono indurre un collegamento sbagliato dato che fluttuazioni di temperatura improvvise non possono essere distinte dalle fonti termiche.

In caso la lente di rilevamento fosse imbrattata, pulitela con un panno umido (senza utilizzare detergenti).

Dati tecnici

Dimensioni (A x L x P):	120 x 160 x 107 mm
Tensione di rete:	230 – 240 V AC 50/60 Hz
Potenza LED:	70 LED 10,5 W
Colore della luce:	4000 K (bianco neutro) SDCM 4
Flusso luminoso:	830 lm / 79,0 lm/W
Indice di resa cromatica:	Ra ≥ 80
Superficie proiettata:	vista frontale: 187 cm ² vista di profilo: 61 cm ²
Peso:	0,570 kg
Angolo di rilevamento:	160° con protezione antistrisciamento
Durata utile dei LEDs:	> 50.000 h (L70B10 secondo LM80)
Raggio di rilevamento:	8 m
Area di rotazione dell'unità sensore:	+/- 30° in orizzontale
Regolazione del periodo di accensione:	2 s – 70 min
Regolazione di luce crepuscolare:	2 – 1000 lux
Grado di protezione:	IP 44
Classe di protezione:	I
Campo di temperatura:	da -20 °C a +40 °C

Dichiarazione di conformità

Questo prodotto è conforme alle seguenti direttive:

- Direttiva sulla bassa tensione 2014/35/UE
- Direttiva sulla compatibilità elettromagnetica 2014/30/UE
- Direttiva sulla restrizione dell'uso di determinate sostanze pericolose nelle apparecchiature elettriche ed elettroniche 2011/65/UE
- Direttiva RAEE 2012/19/UE

Disturbi di funzionamento

Guasto	Causa	Rimedio
Spot LED a sensore senza tensione	<ul style="list-style-type: none">■ Fusibile guasto, interruttore non acceso, cavo di alimentazione interrotto■ Corto circuito	<ul style="list-style-type: none">■ Sostituire il fusibile, accendete l'interruttore, controllate la linea di alimentazione con un voltmetro■ Controllate gli allacciamenti
Lo spot LED a sensore non si accende	<ul style="list-style-type: none">■ Impostazione su funzionamento con luce diurna ma regolazione di luce crepuscolare impostata sul funzionamento di notte■ Interruttore di rete spento■ Fusibile guasto	<ul style="list-style-type: none">■ Eseguite una nuova impostazione■ Accendete■ Cambiate fusibile, eventualmente controllate l'allacciamento■ Effettuate una nuova regolazione
Lo spot LED a sensore non si spegne	<ul style="list-style-type: none">■ Movimento continuo nel campo di rilevamento	<ul style="list-style-type: none">■ Controllate il campo di rilevamento, eseguite eventualmente una nuova regolazione o una schermatura
Lo spot LED a sensore si accende e spegne in continuazione	<ul style="list-style-type: none">■ Animali in movimento nel campo di rilevamento	<ul style="list-style-type: none">■ Coprite il sensore in modo mirato; spostate il campo di rilevamento
Lo spot LED a sensore interviene a sproposito	<ul style="list-style-type: none">■ Il vento muove alberi e cespugli nel campo di rilevamento■ Vengono rilevate automobili sulla strada■ Improvvisti sbalzi di temperatura dovuti a condizioni atmosferiche (vento pioggia, neve) o causati da aria di scarico di ventilatori o da aria proveniente da finestre aperte■ Lo spot LED a sensore oscilla (si muove) per es. in seguito a raffiche di vento o a forti piogge	<ul style="list-style-type: none">■ Modificate il campo■ Modificate il campo■ Cambiate il campo, spostate il luogo di montaggio■ Montate lo spot LED a sensore su una base stabile

Garanzia di funzionamento

Questo prodotto STEINEL è stato costruito con la massima cura, con controlli di funzionamento e del grado di sicurezza in conformità alle norme vigenti in materia; vengono poi effettuati collaudi con prove a campione. STEINEL si assume la garanzia di una fabbricazione ed un funzionamento perfetti. La garanzia si estende a 36 mesi ed inizia il giorno d'acquisto da parte dell'utilizzatore finale. Noi eliminiamo difetti riconducibili al materiale o alla fabbricazione; la prestazione della garanzia consiste a nostra discrezione nella riparazione o nella sostituzione dei pezzi difettosi. Il diritto alla prestazione di garanzia viene a decadere in caso di danni a pezzi soggetti ad usura nonché in caso di danni o difetti che sono da ricondurre ad un trattamento inadeguato o ad una cattiva manutenzione.

Sono esclusi dal diritto di garanzia gli ulteriori danni conseguenti che si verificano su oggetti estranei. La garanzia viene prestata solo se l'apparecchio viene inviato non smontato, ben imballato e accompagnato da una breve descrizione del difetto e dallo scontrino o dalla fattura (in cui siano indicati la data dell'acquisto e il timbro del rivenditore), al centro di assistenza competente.

Servizio di assistenza:

Con periodo di garanzia scaduto e nel caso di difetti che non danno diritto a prestazioni di garanzia, il nostro centro di assistenza può eseguire le relative riparazioni. Inviare il prodotto ben imballato, al più vicino centro di assistenza.

36 mesi
GARANZIA
sulle funzioni

E Instrucciones de montaje

Muy estimado cliente:

Muchas gracias por la confianza que nos ha dispensado al comprar su nuevo foco Sensor LED STEINEL. Se ha decidido por un producto de alta calidad, producido, probado y embalado con el mayor cuidado.

Le rogamos que se familiarice con estas instrucciones de montaje antes de la instalación. Solo una instalación y puesta en funcionamiento adecuadas garantizarán un servicio prolongado, eficaz y sin alteraciones.

Le deseamos que disfrute durante mucho tiempo de su nuevo foco Sensor LED STEINEL.

El concepto

Un movimiento enciende la luz y activa la alarma, entre otras funciones. Para su comodidad y seguridad. Tanto en el ámbito privado, para el alumbrado de la casa o la finca como en el ámbito industrial, este foco Sensor LED en cualquier lugar está pronto montado y listo para funcionar.

70 diodos luminosos garantizan una perfecta iluminación con un consumo de energía sensacionalmente bajo.

El sensor permite un ángulo de detección de 160° con un margen de orientabilidad horizontal de 30°.

Importante: La detección de movimiento más segura se consigue montando el sensor en sentido lateral respecto a la dirección de movimiento sin que obstáculos (como p.ej., árboles, muros etc.) impidan el registro del sensor. El alcance está limitado si usted se acerca de frente al sensor.

Descripción del aparato

- | | |
|--------------------------------------|--|
| ① Cabezal de proyección LED | ⑦ Cobertores adhesivos |
| ② Soporte mural con borne de enchufe | ⑧ Temporización |
| ③ Cuerpo disipador | ⑨ Regulación crepuscular |
| ④ Unidad del sensor | ⑩ Regulación del alcance |
| ⑤ Tapón obturador | I Conexión de red cable de alimentación empotrado |
| ⑥ Distanciador | II Conexión de red cable de alimentación de superficie |

! Indicaciones de seguridad

- ¡Antes de comenzar cualquier trabajo en el aparato, interrúmpase la alimentación de tensión!
- Para el montaje, el cable eléctrico a enchufar deberá estar sin tensión. Por eso, desconecte primero la corriente y compruebe la ausencia de tensión con un comprobador de tensión.
- La instalación de estos aparatos supone un trabajo en la red eléctrica; por ello, tiene que realizarse profesionalmente según las prescripciones de instalación y condiciones de conexión específicas de cada país (D)-VDE 0100, (A)-ÖVE/ÖNORM E 8001-1, (CH)-SEV 1000.
- No monte el aparato sobre superficies que suelen ser fácilmente inflamables.
- Apto para el interior y el exterior.
- El proyector Sensor LED solo está previsto para el montaje en la pared y no para el montaje en el techo.
- La carcasa del proyector se calienta durante su funcionamiento. El cabezal LED solo debe moverse para orientarlo cuando esté frío.
- No mire a la lámpara LED desde cerca ni durante un período prolongado (> 5 min.). Si lo hace, podrá sufrir lesiones en la retina.

Instalación

El lugar de montaje deberá hallarse a una distancia mínima de 50 cm de cualquier otra lámpara, ya que la radiación térmica puede provocar una activación errónea del sensor. Para conseguir el alcance máx. de 8 m indicado, la altura de montaje deberá ser de aprox. 2,20 m. Monte el aparato sobre una base firme para evitar conmutaciones incorrectas.

El cable de alimentación de red consta de un conductor trifilar:

L = fase (generalmente negro o marrón)

N = neutro (generalmente azul)

PE = toma de tierra (verde/amarillo) ⊕

Importante: Conexiones equivocadas provocarán más tarde un cortocircuito en el aparato o en la caja de fusibles. En tal caso, habrá que identificar cada uno de los conductores y montarlos de nuevo. En el cable de alimentación de red, se puede montar un interruptor apropiado para conectar y desconectar la tensión.

Observación: La bombilla de esta lámpara no se puede reemplazar, si se ha reemplazado la bombilla (p. ej. al fin de su vida útil), habrá que cambiar toda la lámpara.

Funciones ⑧ - ⑨

Desconexión diferida (temporización) ⑧
(configuración de fábrica: 2 seg.)



Tornillo de regulación puesto al **min.** = tiempo más corto (2 seg.)
Tornillo de regulación ajustado al **máx.** = tiempo más largo (70 min.)

Para la regulación del campo de detección se recomienda seleccionar el tiempo más corto.

Regulación crepuscular (punto de activación) ⑨
(configuración de fábrica: funcionamiento a la luz del día 1000 lux)

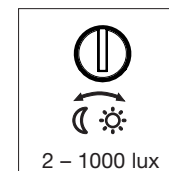

Punto de activación con regulación del sensor sin etapas de 2 – 1000 lux.

Tornillo de regulación en funcionamiento a la luz del día = aprox. 1000 lux.

Tornillo de regulación en funcionamiento crepuscular = aprox. 2 lux.

Para el ajuste del campo de detección a la luz del día, se ha de colocar el tornillo de regulación en (funcionamiento a la luz del día).

Regulación/ajuste del alcance ⑩

El campo de detección puede regularse como se necesite.

- girando el cabezal de proyección +/- 30° horizontalmente.
- mediante cobertores adhesivos para excluir p.ej. caminos o terrenos colindantes.

Funcionamiento y cuidado

El aparato no es apto para alarmas antirrobo especiales debido a que carece de la seguridad antisabotaje prescrita para las mismas. Las condiciones atmosféricas pueden afectar al funcionamiento del foco Sensor LED. Fuertes ráfagas de viento, la nieve, la lluvia y el granizo pueden provocar una activación errónea al

no poderse distinguir entre cambios de temperatura repentinos y fuentes térmicas.

El lente detector puede limpiarse con un paño húmedo (sin detergente) cuando esté sucio.

Datos técnicos

Dimensiones (alt. x anch. x prof.):	120 x 160 x 107 mm
Tensión de alimentación:	230 – 240 V AC 50/60 Hz
Potencia:	70 LED 10,5 W
Color de luz:	4000 K (blanco neutro) SDCM 4
Flujo luminoso:	830 lm / 79,0 lm/W
Índice de reproducción cromática:	Ra ≥ 80
Extensión proyectada:	vista frontal: 187 cm ² vista lateral: 61 cm ²
Peso:	0,570 kg
Ángulo de detección:	160° con protección contra sumersión
Duración de los LED:	> 50.000 h (L70B10 según LM80)
Alcance de detección:	8 m
Girabilidad de la unidad del sensor:	+/- 30° horizontal
Temporización:	2 seg. – 70 min.
Regulación crepuscular:	2 – 1000 lux
Índice de protección:	IP 44
Clase de aislamiento:	I
Gama de temperaturas:	-20 °C a +40 °C

Declaración de conformidad

Este producto cumple con la

- Directiva de baja tensión 2014/35/UE
- Directiva de compatibilidad electromagnética 2014/30/UE
- Directiva RoHS 2011/65/UE
- Directiva RAEE 2012/19/UE

Fallos de funcionamiento

Fallo	Causa	Remedio
Foco Sensor LED sin tensión	<ul style="list-style-type: none"> ■ Fusible defectuoso, interruptor en OFF, línea interrumpida ■ Cortocircuito 	<ul style="list-style-type: none"> ■ Cambiar el fusible, poner el interruptor en ON, comprobar la línea de alimentación con un comprobador de tensión ■ Comprobar conexiones
El foco Sensor LED no se enciende	<ul style="list-style-type: none"> ■ En funcionamiento a la luz del día, regulación crepuscular puesta para funcionamiento nocturno ■ Interruptor en OFF ■ Fusible defectuoso 	<ul style="list-style-type: none"> ■ Reajustar ■ Conectar ■ Cambiar fusible y, dado el caso, comprobar conexión ■ Reajustar
El foco Sensor LED no se apaga	<ul style="list-style-type: none"> ■ Constante movimiento en el campo de detección 	<ul style="list-style-type: none"> ■ Controlar el campo de detección y, dado el caso, reajustar o bien cubrir partes del sensor
El foco Sensor LED se enciende y apaga continuamente	<ul style="list-style-type: none"> ■ Animales en movimiento en el campo de detección 	<ul style="list-style-type: none"> ■ Cubrir selectivamente el sensor; cambiar o cubrir campo de detección
El foco Sensor LED se enciende cuando no se desea	<ul style="list-style-type: none"> ■ El viento mueve los árboles y matorrales en el campo de detección ■ Detección de automóviles en la calle ■ Cambio de temperatura repentino debido a las condiciones atmosféricas (viento, lluvia, nieve) o corriente de aire de ventiladores o ventanas abiertas ■ El foco Sensor LED tambalea (se mueve), p. ej. por las ráfagas de viento o fuertes precipitaciones 	<ul style="list-style-type: none"> ■ Modificar el campo de detección ■ Modificar el campo de detección ■ Modificar el campo de detección, cambiar el lugar de montaje ■ Montar el foco Sensor LED sobre una base firme

Garantía de funcionamiento

Este producto STEINEL ha sido elaborado con el máximo esmero, habiendo pasado los controles de funcionamiento y seguridad previstos por las disposiciones vigentes, así como un control adicional de muestreo al azar. Steinel garantiza el perfecto estado y funcionamiento. El período de garantía es de 36 meses comenzando el día de la venta al consumidor. Repararemos defectos de material o de fabricación, la garantía se aplicará a base de la reparación o el cambio de piezas defectuosas, según nuestro criterio. La prestación de garantía queda anulada para daños producidos en piezas de desgaste y daños y defectos originados por uso o mantenimiento inadecuados.

Quedan excluidos de la garantía los daños consecuenciales causados en objetos ajenos. La garantía solo será efectiva enviando el aparato no deshecho, con una breve descripción del fallo, ticket de caja o factura (con fecha de compra y sello del comercio), bien empaquetado, al correspondiente centro de servicio.

Servicio:
Una vez transcurrido el período de garantía o en caso de defectos no cubiertos por la misma, las reparaciones las lleva a cabo nuestro departamento técnico. Rogamos envíen el producto bien empaquetado al centro de servicio más próximo.

36 meses
GARANTÍA
de funcionamiento

P Instruções de montagem

Estimado cliente,

agradecemos-lhe a confiança depositada em nós ao comprar o seu novo projetor LED com sensor da STEINEL. Trata-se de um produto de elevada qualidade produzido, testado e embalado com o máximo cuidado.

Antes de proceder à instalação, familiarize-se com estas instruções. Só uma instalação e colocação em funcionamento corretas podem garantir a longevidade do produto e um funcionamento fiável e isento de falhas.

Fazemos votos que tenha prazer ao trabalhar com o seu novo projetor LED com sensor da STEINEL.

O princípio

O movimento aciona a luz, o alarme e muitas outras coisas. Para seu conforto e para a sua segurança. Seja a nível privado, para iluminar o seu quintal e o terreno ou na área comercial, este projetor LED com sensor pode ser montado em qualquer lugar com rapidez e facilidade, ficando logo pronto a funcionar. 70 LEDs garantem uma iluminação perfeita, com um consumo energético extraordinariamente baixo.

O sensor permite alcançar um ângulo de deteção de 160° com uma margem de orientação de 30° na horizontal.

Importante: será possível detetar os movimentos de forma mais segura se o sensor estiver instalado lateralmente em relação ao sentido de aproximação e se não houver obstáculos (como por ex. árvores, muros, etc.), que impeçam a captação pelo sensor. O alcance será limitado se alguém se aproximar diretamente do sensor.

Descrição do aparelho

- ① Cabeça do projetor LED
- ② Suporte de parede com fixador de encaixar
- ③ Corpo de refrigeração
- ④ Unidade sensórica
- ⑤ Bujão vedante
- ⑥ Distanciador

- ⑦ Autocolante para cobrir
- ⑧ Ajuste do tempo
- ⑨ Regulação crepuscular
- ⑩ Ajuste do alcance
- I Ligação à rede elétrica com cabo embutido
- II Ligação à rede elétrica com cabo na superfície

! Considerações em matéria de segurança

- Antes de executar qualquer trabalho no aparelho, desligue-o da corrente de alimentação!
- Durante a montagem, o cabo elétrico a conectar deve estar isento de tensão. Para tal, desligue primeiro a corrente e verifique se não há tensão, usando um busca-polos.
- A instalação do sensor consiste essencialmente em lidar com tensão de rede; por esse motivo, terá de ser realizada de forma profissional segundo as respetivas prescrições de instalação e condições de conexão habituais nos diversos países (D-VDE 0100, A-ÖVE/ÖNORM E 8001-1, CH-SEV 1000).

- Não monte o aparelho em cima de superfícies facilmente inflamáveis.
- Apropriado para aplicações no interior e exterior.
- O projetor LED com sensor apenas é previsto para a montagem na parede e não para a montagem no teto.
- Em funcionamento, o corpo do projetor aquece. Alinhe a cabeça LED apenas quando esta estiver fria.
- Não olhe diretamente para o candeeiro LED a uma distância curta ou por um período prolongado (> 5 minutos). O desrespeito a esta indicação poderá causar lesões na retina.

Instalação

O local de montagem deve encontrar-se a uma distância mínima de 50 cm de outro candeeiro, pois a radiação térmica pode ocasionar a ativação errada do sensor. A altura de montagem não deve ultrapassar aprox. os 2,20 m, para obter o alcance máximo de 8 m. Monte o aparelho sobre uma superfície firme para evitar ligações erradas.

O cabo proveniente da rede é formado por um cabo de 3 fios:

L = fase (geralmente preto ou castanho)

N = neutro (geralmente azul)

PE = condutor terra (verde/amarelo) ⚡

Importante: se as ligações forem trocadas, poderá ocorrer mais tarde um curto-circuito no aparelho ou na caixa de fusíveis. Nesse caso, os diversos fios terão de ser identificados e montados de novo. No cabo de rede, pode estar montado um interruptor de rede do tipo "liga - desliga".

Nota: a fonte de luz deste candeeiro não pode ser substituída, caso seja necessário substituí-la (por ex. no fim da sua vida útil), terá de ser substituído todo o candeeiro.

Funções ⑧ - ⑨

Retardamento na inativação (ajuste do tempo) ⑧
(regulação de fábrica: 2 s)

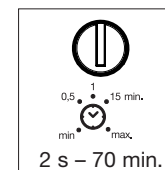

Regulador no **min** = tempo mais curto (2 s)
Regulador no **máx.** = tempo mais longo (70 min.)

Ao determinar a área de deteção, é recomendável escolher o tempo mais curto.

Regulação crepuscular (limiar de resposta) ⑨
(regulação de fábrica: regime diurno 1000 lux)

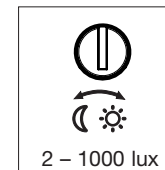

O limiar de resposta do sensor pode ser regulado progressivamente de 2 a 1000 lux.
Regulador em regime diurno = aprox. 1000 lux.
Regulador em regime noturno = aprox. 2 lux.

Para regular a área de deteção à luz do dia, o regulador tem de estar em (regime diurno).

Regulação do alcance / Ajuste ⑩

A área de deteção pode ser ajustada consoante a necessidade.

- a) Rodando a cabeça do projetor +/- 30° na horizontal
- b) Com autocolantes, a fim de excluir áreas como por ex. passeios ou propriedades vizinhas.

Funcionamento e conservação

O aparelho não se adequa a sistemas de alarme anti-roubo especiais, uma vez que não está garantida a proteção contra sabotagem exigida por lei. As influências climáticas podem deteriorar o funcionamento do projetor LED com sensor. As rajadas fortes de vento, a neve, a chuva e o granizo podem causar uma ativação

errada, porque o sistema não consegue distinguir entre alterações súbitas de temperatura e irradiação proveniente de fontes de calor.

Se a lente de deteção estiver suja, pode ser limpa com um pano húmido (sem usar produtos de limpeza).

Dados técnicos

Dimensões (a x l x p):	120 x 160 x 107 mm
Tensão de rede:	230 – 240 V CA 50/60 Hz
Potência:	70 LEDs de 10,5 W
Cor da luz:	4000 K (branco neutro) SDCM 4
Fluxo luminoso:	830 lm / 79,0 lm/W
Índice de reprodução de cores:	Ra ≥ 80
Área projetada:	Vista frontal: 187 cm ² Vista lateral: 61 cm ²
Peso:	0,570 kg
Ângulo de deteção:	160° com proteção contra movimentos dissimulados
Vida útil dos LEDs:	> 50 000 h (L70B10 depois do LM80)
Alcance de deteção:	8 m
Orientação da unidade sensórica:	+/- 30° na horizontal
Ajuste do tempo:	2 s – 70 min
Regulação crepuscular:	2 – 1000 lux
Grau de proteção:	IP 44
Classe de proteção:	I
Intervalo de temperatura:	-20 °C a +40 °C

Falhas de funcionamento

Falha	Causa	Solução
Projetor LED com sensor sem tensão	<ul style="list-style-type: none">■ Fusível queimado, não ligado, ligação interrompida■ Curto-circuito	<ul style="list-style-type: none">■ Fusível novo, ligue o interruptor de rede, verifique o condutor com medidor de tensão■ Verifique as conexões
O projetor LED com sensor não se acende	<ul style="list-style-type: none">■ Durante o regime diurno a regulação crepuscular está ajustada para o regime noturno■ Interruptor de rede DESLIGADO■ Fusível queimado	<ul style="list-style-type: none">■ Reajuste■ Ligue■ Fusível novo, verifique eventualmente a conexão■ Reajuste
O projetor LED com sensor não se apaga	<ul style="list-style-type: none">■ Movimento constante na área de deteção	<ul style="list-style-type: none">■ Examine a área e eventualmente reajuste ou cubra com pala
O projetor LED com sensor está sempre a acender/apagar	<ul style="list-style-type: none">■ Encontram-se animais em movimento dentro da área de deteção	<ul style="list-style-type: none">■ Tape determinadas partes do sensor, mude a área ou tape segmentos
O projetor LED com sensor acende-se inadvertidamente	<ul style="list-style-type: none">■ O vento agita árvores e arbustos na área de deteção■ São detetados automóveis a passar na estrada■ Alteração térmica súbita devido a influências climáticas (vento, chuva, neve) ou ar evacuado de ventiladores, janelas abertas■ Projetor LED com sensor oscila (mexe-se) por ex. devido a rajadas de vento ou chuva forte	<ul style="list-style-type: none">■ Modifique a área■ Modifique a área■ Modifique a área, mude para outro local de montagem■ Monte o projetor LED com sensor numa base firme

Declaração de conformidade

O produto cumpre as seguintes diretivas:

- "Baixa tensão" 2014/35/UE
- "Compatibilidade eletromagnética" 2014/30/UE
- "Redução de substâncias perigosas" 2011/65/UE
- Diretiva REEE (Resíduos de Equipamentos Elétricos e Eletrónicos) 2012/19/UE

Garantia de funcionamento

Este produto STEINEL foi fabricado com todo o zelo e o seu funcionamento e segurança verificados, de acordo com as normas em vigor, e sujeito a um controlo por amostragem aleatória. A STEINEL garante o bom estado e o bom funcionamento do aparelho. O prazo de garantia é de 36 meses a contar da data de compra. Eliminamos falhas relacionadas com defeitos de material ou de fabrico. A garantia inclui a reparação ou a substituição das peças com defeito, de acordo com o nosso critério, estando excluídas as peças sujeitas a desgaste, os danos e as falhas originados por uma utilização ou manutenção incorreta. Excluem-se igualmente os danos provocados noutros objetos estranhos ao aparelho. Os serviços previstos na garantia só serão prestados caso o aparelho seja

apresentado bem embalado no respetivo serviço de assistência técnica, devidamente montado e acompanhado do talão da caixa ou da fatura (data da compra e carimbo do revendedor) e de uma pequena descrição do problema.

Serviço de assistência:
Depois de expirado o prazo de garantia ou em caso de falha não abrangida pela garantia, o nosso serviço de assistência técnica encarregar-se-á da reparação do seu aparelho. Basta enviar o produto bem acondicionado ao nosso centro de assistência técnica mais próximo de si.



S Bruksanvisning

Bäste kund,

Tack för det förtroende Du har visat genom att köpa en STEINEL sensorprodukt. Du har valt en kvalitetsprodukt som är producerad, testad och förpackad med största noggrannhet.

Vi ber dig att noga läsa igenom denna bruksanvisning innan du installerar LED-strålkastaren. Korrekt installation och driftsättning är en förutsättning för långvarig och tillförlitlig drift. Vi hoppas du får stor nytta av din nya LED-strålkastare med sensor från STEINEL.

Princip

Rörelse tänder och släcker ljus för komfort, säkerhet och energibesparing. XLED Curved kan användas för att runt om villor och hyreshus men även vid industri-fastigheter, mindre parkeringar och andra mindre ytor. Den snabbt och enkelt monteras. 70 LED-lampor ger en kraftfull belysning med en mycket låg energiförbrukning. Sensorn har en bevakningsvinkel på 160° och höjas och sänkas 30° horisontalt.

Viktigt: Den säkraste rörelsebevakningen uppnås när sensorn monteras i rät vinkel mot rörelseriktningen och inga hinder finns (t.ex. träd, murar osv.). Räckvidden är betydligt kortare, när du går direkt mot sensorn.

Produktbeskrivning

- ① LED-lamphuvud
- ② Väggfäste med kopplingsplint
- ③ Kylfläns
- ④ Sensorenhet
- ⑤ Packning
- ⑥ Distanser

- ⑦ Täckplattor
- ⑧ Efterlystid
- ⑨ Skymningsinställning
- ⑩ Inställning av räckvidd
- I Anslutning med infälld kabel
- II Anslutning utanpåliggande kabel

! Säkerhetsanvisningar

- Bryt spänningen före alla arbeten på produkten!
- Inkoppling måste utföras i spänningsfritt tillstånd. Bryt strömmen och kontrollera med spänningsprovare att alla parter är spänningslösa.
- Eftersom LED-strålkastaren installeras till nätspänningen måste arbetet utföras på ett fackmannamässigt sätt enligt de installationsföreskrifter och anslutningskrav som gäller i respektive land (D-VDE 0100, A-ÖVE/ÖNORM E 8001-1, CH-SEV 1000).

- Montera inte enheten på lättantändliga underlag.
- Strålkastaren kan användas utom- eller inomhus.
- Strålkastaren är avsedd för väggmontage och kan inte monteras i tak.
- Under drift blir strålkastarhuset varmt. Rikta in LED-lampan sedan den svalnat.
- Utsätt dig inte för LED-lampans sken på alltför nära håll eller en längre tid (> 5 min.). Det kan leda till skador på näthinna.

Installation

Produkten bör vara monterad minst 50 cm från andra lampor annars kan värmestrålningen orsaka feldekteringar på sensorn. För att uppnå räckvidd 8 m ska montagehöjden vara cirka 2,20 meter över mark. Strålkastaren måste vara monterad på ett stabilt underlag för att undvika feldekteringar.

Nätkabeln består av en 3-ledarkabel:

- L = Fas
- N = Nolleddare
- PE = Skyddsledare

Viktigt: En förväxling av ledningarna leder till kortslutning i enheten eller i säkringskåpet. I ett sådant fall måste de enskilda kablarna identifieras och monteras på nytt. I nätanslutningens matarledning kan en strömbrytare monteras för till- och frånkoppling.

Anmärkning: Ljuskällan på denna lampa kan inte bytas ut. Om ljuskällan måste bytas ut t.ex. efter att dess livslängd har passerats, måste alltid hela lampan bytas ut.

Funktioner ⑧ - ⑨

Efterlystid (tidsinställning) ⑧
(fabriksinställning: 2 sek.)

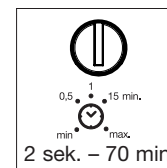

Ställskruven på **min.** = kortaste tiden (2 sek.)
Ställskruven på **max.** = längsta tiden (70 min.)

Vid inställning av bevakningsområdet rekommenderas att välja den kortaste tiden.

Skymningsinställning (aktiveringsnivå) ⑨
(fabriksinställning: dagsljusdrift 1000 lux)

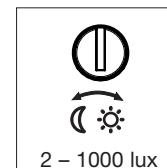

Sensorns skymningsnivå kan ställas in steglöst från 2 – 1000 lux.

Ställskruven på dagsljusdrift = ca 1000 lux.
Ställskruven på skymningsdrift = ca 2 lux.

För inställning av bevakningsområdet i dagsljus ska ställskruven ställas på dagsljusdrift.

Inställning/justering av räckvidd ⑩

Bevakningsområdet kan anpassas efter behov.

- a) Genom att vrida lamphuvudet +/- 30° horisontalt.
- b) För att avgränsa t.ex. gångvägar eller granntomt kan täckplattor monteras.

Drift och skötsel

LED-strålkastaren med sensor är avsedd för automatisk tändning av ljus. Produkten är inte lämplig att använda som inbrottslarm eftersom den föreskrivna säkerheten mot sabotage saknas. Vädret kan påverka strålkastarens funktion. Vid kraftiga vindbyar, snö,

regn eller hagel kan det ske felaktiveringar eftersom sensorn inte kan skilja de plötsliga temperaturskillnaderna från värmekällor. När linsen är smutsig kan den rengöras med en fuktig trasa (utan rengöringsmedel).

Teknisk data

Mått (H x B x D):	120 x 160 x 107 mm
Spänning :	230 – 240 V AC 50/60 Hz
Effekt:	70 LED 10,5 W
Ljuskälla:	4000 K (neutral vit) SDCM 4
Ljusflöde:	830 lm / 79,0 lm/W
Färgåtergivningindex:	Ra ≥ 80
Belyst yta:	bild framifrån: 187 cm ² bild från sidan: 61 cm ²
Vikt:	0,570 kg
Bevakningsvinkel:	160° med underkrypskydd
LED livslängd:	> 50.000 h (L70B10 enligt LM80)
Räckvidd:	8 m
Sensorenhetens rörlighet:	+/- 30° horisontalt
Efterlystid:	2 sek. – 70 min.
Skymningsinställning:	2 – 1000 lux
Skyddsklass:	IP 44
Isolationsklass:	I
Temperaturområde:	-20 °C till +40 °C

Driftstörningar

Störning	Orsak	Åtgärd
Sensor-LED-strålkastaren utan spänning	■ Säkring defekt, inte påkopplad, strömförsörjning avbruten ■ Kortslutning	■ Byt säkring, slå till spänningen; testa med spänningsprovare ■ Kontrollera anslutningarna
Sensor-LED-strålkastaren tänds inte	■ Vid dagdrift, skymningsinställningen inställd på nattdrift ■ Nätströmbrytare FRÅN ■ Säkring defekt	■ Justera inställningen ■ Slå till strömbrytaren ■ Byt säkring, kontrollera ev. anslutningen ■ Justera inställningen
Sensor-LED-strålkastaren släcks inte	■ Ständig rörelse i bevakningsområdet	■ Kontrollera området och ställ in på nytt vid behov eller använd avskärmningar
Sensor-LED-strålkastaren tänds/släcks ständigt	■ Djur rör sig inom bevakningsområdet	■ Avskärma sensorn exakt; ändra området resp. använd avskärmningar
Sensor-LED-strålkastaren tänds oönskat	■ Rörelser från träd och buskar inom bevakningsområdet ■ Påverkan från bilar på gatan ■ Plötslig temperaturförändring genom vädrets inverkan (vind, regn, snö) eller fläktar, öppna fönster ■ Sensor-LED-strålkastaren svänger (rör sig) t.ex. genom vindbyar eller stark nederbörd	■ Ändra detekteringsområdet ■ Ändra detekteringsområdet ■ Ändra detekteringsområdet, flytta sensor-LED-strålkastaren till ett annat ställe ■ Montera sensor-LED-strålkastaren på ett fast underlag

CE-deklaration

Produkten uppfyller
- lågspänningsdirektivet 2014/35/EU
- EMC-direktivet 2014/30/EU
- RoHS-direktivet 2011/65/EU
- WEEE-direktivet 2012/19/EU

Funktionsgaranti

Denna STEINEL-produkt är tillverkad med största noggrannhet. Den är funktions- och säkerhetsstestad enligt gällande föreskrifter och har därefter genomgått en stickprovskontroll. Steinel garanterar felfritt tillstånd och felfri funktion. Garantin gäller i 36 månader från inköpsdagen. Vi åtgärdar bristfälligheter orsakade av material- eller tillverkningsfel. Garantin uppfylls genom reparation eller utbyte av bristfälliga delar efter vårt val. Garantin omfattar inte slitage och skador orsakade av felaktigt hanterande eller bristande underhåll och skötsel av produkten.

Följdsador på främmande föremål ersätts ej. Garantin gäller endast då produkten, som inte får vara demonterad, sändes väl förpackad med kort beskrivning av felet och fakturakopia eller kvitto (inköpsdatum och stämpel) till vår representant eller lämnas till inköpsstället.

Service:
Efter garantins utgång eller vid fel som inte omfattas av garantin kan produkten repareras på vår verkstad. Skicka produkten väl förpackad till nästa servicecenter.

36 månaders
FUNKTIONSGARANTI

DK Monteringsvejledning

Kære kunde

Tak for den tillid, du har vist os, ved at købe din nye sensor-LED-lampe fra STEINEL. Du har valgt et produkt af høj kvalitet, som er fremstillet, testet og emballeret med største omhu.

Læs venligst monteringsvejledningen, før du monterer sensoren. Kun korrekt installation og ibrugtagning sikrer lang, pålidelig og fejlfri drift.

Vi ønsker dig god fornøjelse med din nye sensor-LED-lampe fra STEINEL.

Princippet

Bevægelser aktiverer lys, alarm og meget mere. For mere komfort og sikkerhed. Uanset om det er privat til belysning af hus og have eller erhvervsmæssigt - sensor-LED-lampen er nem og hurtig at montere. 70 LED'er sørger for en perfekt belysning og et utroligt lavt energibehov.

Ved hjælp af sensoren opnås en overvågningsvinkel på 160° med en drejeradius på 30° horisontalt.

Vigtigt: Den bedste overvågning opnås ved at placere sensoren vinkelret i forhold til bevægelsesretningen, og sådan at der ikke er objekter (som f.eks. træer, mure osv.), der blokerer sensorens synsfelt. Rækkevidden er begrænset, hvis du går direkte hen mod sensoren.

Beskrivelse

- 1 LED-lampehoved
- 2 Vægbeslag med stikklemme
- 3 Kølelegeme
- 4 Sensorenhed
- 5 Lukkeprop
- 6 Afstandsholder

- 7 Afdækningsmærkater
- 8 Tidsindstilling
- 9 Skumringsindstilling
- 10 Rækkeviddeindstilling
- I Nettilslutning med skjult ledningsføring
- II Nettilslutning med synlig ledningsføring

! Sikkerhedsanvisninger

- Afbryd strømtilførslen, før du skal arbejde med enheden!
- Ved montering skal den el-ledning, der skal tilsluttes, være spændingsfri. Sluk derfor først strømmen, og kontroller med en spændingstester, at spændingen er afbrudt.
- Ved installation af disse enheder er der tale om arbejde med netspænding. Installationen skal derfor udføres fagligt korrekt i henhold til de specifikke installationsforskrifter og tilslutningsbetingelser, som gælder for det enkelte land (D-VDE 0100, A-ÖVE/ÖNORM E 8001-1, CH-SEV 1000).

- Enheden må ikke monteres på let brændbare overflader.
- Egnede til både udendørs og indendørs brug.
- Sensor-LED-lampen er kun beregnet til vægmontering, ikke til loftmontering.
- Kabinettet bliver varmt, når lampen er tændt. LED-hovedet må først indstilles, når det er kølet af.
- Se ikke ind i LED-lampen på kort afstand eller i længere tid (> 5 min.). Dette kan medføre beskadigelse af nethinden.

Installation

Sensorlampen bør mindst have 50 cm afstand til andre lyskilder, da varmestrålingen kan medføre, at systemet aktiveres. For at opnå den anførte rækkevidde på maks. 8 m bør enheden monteres i en højde på ca. 2,20 m. Monter enheden på et fast underlag for at undgå fejlaktivering.

Nettilførslen består af en ledning med 3 ledere:

L = fase (oftest sort eller brun)

N = nulleder (oftest blå)

PE = jordledning (grøn/gul) ⚡

Vigtigt: Ombytning af tilslutningerne fører senere til kortslutning i enheden eller i sikringskabet. I så fald skal de enkelte ledninger identificeres og monteres på ny. I netledningen kan der monteres en egnet tænd-/slukkkontakt.

Bemærk: Lyskilden i denne lampe kan ikke udskiftes. Hvis lyskilden skal udskiftes (f.eks. når den ikke fungerer længere), skal hele lampen udskiftes.

Funktioner ⑧ - ⑨

Slukningsforsinkelse (tidsindstilling) ⑧
(standardindstilling: 2 s)

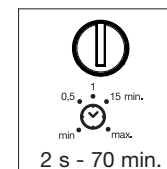

Indstillingsknap indstillet på **min** = korteste tid (2 s)
Indstillingsknap indstillet på **max** = længste tid (70 min.)

Ved indstilling af overvågningsområdet anbefaler vi at vælge den korteste tid.

Skumringsindstilling (reaktionsværdi) ⑨
(standardindstilling: dagsmodus 1000 lux)

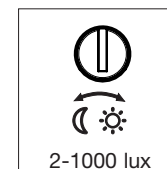

Sensorens reaktionsværdi kan indstilles trinløst fra 2 – 1000 lux.

Indstillingsknap på dagsmodus = ca. 1000 lux.

Indstillingsknap på skumringsmodus = ca. 2 lux.

For indstilling af overvågningsområdet ved dagslys skal justeringsskruen stilles på (dagsmodus).

Rækkeviddeindstilling/justering ⑩

Overvågningsområdet kan indstilles efter behov.

- a) Ved at dreje lampehovedet +/- 30° horisontalt
- b) Ved at klæbe afdækningsmærkater på for f.eks. at udelukke gangstier og nabogrunde.

Drift og vedligeholdelse

Enheden er ikke egnet til særlige tyverialarmer, da den dertil foreskrevne sabotagesikring mangler. Vej og vind kan påvirke sensor-LED-lampens funktion. Ved kraftige vindstød, sne, regn og hagl kan der opstå fejlkobling, idet pludselige temperatursvingninger ikke kan skelnes fra varmekilder.

Overvågningslinsen kan rengøres med en fugtig klud (uden rengøringsmiddel).

Tekniske data

Mål (H x B x D):	120 x 160 x 107 mm
Netspænding:	230 – 240 V, 50 Hz/60 Hz
Effekt:	70 LED'er 10,5 W
Lysfarve:	4000 K (neutral hvid) SDCM 4
Lysstrøm:	830 lm / 79,0 lm/W
Farvegengivelsesindeks:	Ra ≥ 80
Projiceret flade:	Set forfra: 187 cm ² Set fra siden: 61 cm ²
Vægt:	0,570 kg
Overvågningsvinkel:	160° med krybebeskyttelse
LED'ernes levetid:	> 50.000 h (L70B10 iht. LM80)
Overvågningsrækkevidde:	8 m
Sensorenhedens drejeradius:	+/- 30° horisontalt
Tidsindstilling:	2 s – 70 min
Skumringsindstilling:	2 – 1000 lux
Kapslingsklasse:	IP 44
Beskyttelsesklasse:	I
Temperaturområde:	-20 °C til +40 °C

Driftsforstyrrelser

Fejl	Årsag	Afhjælpning
Sensor-LED-lampen er uden spænding	<ul style="list-style-type: none">■ Sikring defekt, ikke tændt, ledning afbrudt■ Kortslutning	<ul style="list-style-type: none">■ Ny sikring, tænd netafbryder, kontrollér ledning med spændingstester■ Kontrollér tilslutninger
Sensor-LED-lampen tænder ikke	<ul style="list-style-type: none">■ Ved dagsmodus, skumringsindstilling står på natmodus■ Netafbryder slukket■ Sikring defekt	<ul style="list-style-type: none">■ Indstil igen■ Tænd■ Ny sikring, kontrollér evt. tilslutning■ Justér igen
Sensor-LED-lampen slukker ikke	<ul style="list-style-type: none">■ Permanent bevægelse i overvågningsområdet	<ul style="list-style-type: none">■ Kontrollér området, og indstil evt., eller afdæk igen
Sensor-LED-lampen tænder og slukker hele tiden	<ul style="list-style-type: none">■ Dyr bevæger sig i overvågningsområdet	<ul style="list-style-type: none">■ Tildæk sensoren måltrettet, vælg nyt område, eller tildæk
Sensor-LED-lampen tænder utilsigtet	<ul style="list-style-type: none">■ Vinden får træer og buske i overvågningsområdet til at bevæge sig■ Registrering af biler på vejen■ Pludselige temperatursvingninger pga. vejret (vind, regn, sne) eller luft fra ventilatorer eller åbne vinduer■ Sensor-LED-lampen drejer (bevæger sig) på grund af vindstød eller kraftig nedbør	<ul style="list-style-type: none">■ Skift indstilling for området■ Skift indstilling for området■ Ændr området, flyt monteringssted■ Monter sensor-LED-lampen på et fast underlag

Overensstemmelseserklæring

Dette produkt opfylder
- lavspændingsdirektivet 2014/35/EU
- EMC-direktivet 2014/30/EU
- RoHS-direktivet 2011/65/EU
- WEEE-direktivet 2012/19/EU

Funktionsgaranti

Dette Steinel-produkt er fremstillet med største omhu, funktions- og sikkerhedstestet iht. de gældende forskrifter samt underlagt stikprøvekontrol. Steinel garanterer for upåklagelig beskaffenhed og funktion. Garantien gælder 36 måneder fra den dag, produktet er solgt til forbrugeren. Vi afhjælper mangler, der skyldes materiale- eller fabrikationsfejl, og garantien ydes i form af reparation eller udskiftning af defekte dele efter vores valg. Der ydes ikke garanti ved skader på sliddele, ej heller ved skader og mangler, der er opstået pga. ukorrekt behandling og vedligeholdelse.

Yderligere følgeskader på fremmede genstande dækkes ikke. Garantien gælder kun, hvis den ikke-adskilte enhed sammen med en beskrivelse af fejlen, kassebon eller faktura (købsdato og forhandlerstempel) sendes velemballeret til den pågældende serviceafdeling.

Service:
Når garantiperioden er udløbet, eller der opstår mangler, der ikke er dækket af garantien, foretages reparationer af vores fabriksservice. Send venligst produktet velemballeret til nærmeste serviceafdeling.

36 måneder
FUNKTIONSGARANTI

FI Asennusohje

Hyvä asiakas

Olet ostanut STEINELin LED-tunnistinvalonheittimen. Kiitämme osoittamastasi luottamuksesta. Olet hankkinut laatutuotteen, joka on valmistettu, testattu ja pakattu huolellisesti.

Tutustu ennen valonheittimen asennusta tähän asennusohjeeseen. Ainoastaan asianmukainen asennus ja käyttöönotto takaavat valonheittimen pitkäaikaisen, luotettavan ja häiriöttömän toiminnan.

Toivomme, että hankkimasi tuote vastaa odotuksiasi.

Toimintaperiaate

Liike kytkee valon. Tämä lisää käyttömukavuutta ja turvallisuutta. Tätä LED-tunnistinvalonheitintä voi käyttää rakennuksen tai pihan valaisemiseen. Sen asentaminen on helppoa, ja se on heti käyttövalmis. 70 LEDiä valaisevat tehokkaasti ja kuluttavat vähän sähköä.

Tunnistin mahdollistaa 160° toimintakulman. Suunnattavuus on vaakatasossa 180°.

Tärkeää: Tunnistus tapahtuu kauempaa, kun tunnistin asennetaan siten, että kulku suuntautuu siihen nähden sivusuunnassa eikä esimerkiksi puita tai seiniä ole esteenä. Toimintaetäisyys on lyhyempi kuljettaessa suoraan tunnistinta kohti.

Laitteen osat

- 1 LED-valaisinosa
- 2 Seinäkiinnike, jossa jousiliitin
- 3 Jäähdytysrivat
- 4 Tunnistinyksikkö
- 5 Tiivistystulppa
- 6 Korotusholkki

- 7 Peitetarra
- 8 Kytettäajan asetus
- 9 Hämäryystason asetus
- 10 Toiminta-alueen suuntaus ja rajaus
- 11 Verkkojohdon oppoasennus
- 12 Verkkojohdon pinta-asennus

! Turvaohjeet

- Katkaise virta, ennen kuin suoritat laitteelle mitään toimenpiteitä!
- Asennus on tehtävä jännitteettömänä. Katkaise ensin virta ja tarkista jännitteettömyys jännitteenkoettimella.
- Laite liitetään verkkojännitteeseen. Asennus on suoritettava asiantuntevasti. Voimassa olevia sähköasennusmääräyksiä ja tuotteen asennusohjeita on noudatettava (SFS0100).

- Älä asenna laitetta herkästi syttyville pinoille.
- Soveltuu sisä- ja ulkotiloihin.
- LED-tunnistinvalonheitin on suunniteltu asennettavaksi ainoastaan seinään. Sitä ei saa asentaa kattoon.
- Valaisin lämpenee käytön aikana. Kohdista valaisin vasta, kun se on jäähtynyt.
- Älä katso LED-valoon liian läheltä tai liian kauan (> 5 min). Verkkokalvo voi vaurioitua.

Asennus

Kiinnityspaikan tulisi olla vähintään 50 cm etäisyydellä valaisimista, joiden lämpösäteily voi johtaa tunnistimen kytkemiseen. Tuote on asennettava noin 2,2 metrin korkeuteen, jotta annettu enintään 8 metrin toimintaetäisyys saavutetaan. Asenna laite kiinteälle alustalle virhekkytöntöjen välttämiseksi.

Verkkojohtona käytetään 3-napaista kaapelia:

L = vaihe (useimmiten musta tai ruskea)

N = nollajohdin (useimmiten sininen)

PE = suojamaajohdin (vihreä/keltainen) 

Tärkeää: Liitäntöjen vaihtuminen keskenään johtaa oikosulkuun laitteessa tai sulakekotelossa. Tässä tapauksessa yksittäiset johtimet on tunnistettava ja asennettava uudelleen. Verkkojohtoon voidaan asennaa sopiva verkkokytkin.

Huom: Tämän valaisimen valonlähdeä ei voi vaihtaa; koko valaisin joudutaan vaihtamaan uuteen, jos valonlähde ei enää toimi (esim. sen käyttöajan päätyttyä).

Toiminta ⑧ - ⑨

Kytettäajan asetus ⑧
(tehtaalla suoritettu asetus: 2 s)

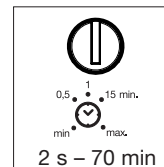

Säädin asetettu kohtaan **min** = lyhyin mahdollinen aika (2 s)
Säädin asetettu kohtaan **max** = pisin mahdollinen aika (70 min)

Toiminta-aluetta säädettäessä suosittelemme valitsemaan lyhimmän ajan.

Hämäryystason asetus (kytkeymiskynnys) ⑨

(Tehtaalla suoritettu asetus: päiväkätö, 1000 luksia)

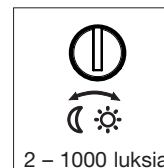

Tunnistimen portaattomasti asetettava kytkeymiskynnys 2 – 1000 luksia.
Säädin asetettu päiväkätön kohtaan = n. 1000 luksia.
Säädin asetettu hämäräkätön kohtaan = n. 2 luksia.
Kun toiminta-alue asetetaan valoisassa, säädin on asetettava päiväkätön kohtaan.

Toiminta-alueen rajaus/säätö ⑩

Toiminta-aluetta voidaan tarvittaessa suunnata ja rajata.

- a) Kääntämällä taulua +/- 30° vaakatasossa
- b) Peitetarroilla esim. jalkakäytävien tai naapuritonttien rajaamiseksi.

Käyttö ja hoito

Laitte ei sovellu käytettäväksi osana erityisiä murtohäilytysjärjestelmiä, sillä siitä puuttuu määräysten mukainen suojaus sabotaasin varalta. Sääolosuhteet voivat vaikuttaa LED-tunnistinvalonheittimen toimintaan. Voimakkaat tuulenpuuskat sekä lumi-, vesi- ja räsesateet saattavat aiheuttaa virhetoimintoja, koska

tunnistin ei erota äkillisiä lämpötilan vaihteluita lämmönlähteistä.
Tunnistimen linssi voidaan puhdistaa kostealla liinalla (älä käytä puhdistusaineita).

Tekniset tiedot

Mitat (K x L x S):	120 x 160 x 107 mm
Verkköjännite :	230 – 240 V AC 50/60 Hz
Teho:	70 LED 10,5 W
Väriämpötila:	4000 K (neutraali valkoinen) SDCM 4
Valovirta:	830 lm / 79,0 lm/W
Värintoistoindeksi:	Ra ≥ 80
Valaistu alue:	Edessä: 187 cm ² Sivulla: 61 cm ²
Paino:	0,570 kg
Toimintakulma:	160° alitussuojalla
LEDin polttoikä:	> 50 000 h (L70B10 LM80:n mukaan)
Tunnistimen toimintaetäisyys:	8 m
Tunnistinyksikön kääntyvyys:	+/- 30° vaakatasossa
Kytkeäajan asetus:	2 s – 70 min
Hämäryystason asetus:	2 – 1000 luksia
Kotelointiluokka:	IP 44
Suojausluokka:	I
Lämpötila-alue:	-20 °C ... +40 °C

Käyttöhäiriöt

Häiriö	Syy	Häiriön poisto
LED-tunnistinvalonheitin ilman jännitettä	■ viallinen sulake, ei kytketty päälle, katkos johdossa ■ oikosulku	■ uusi sulake, kytke verkkokytkin päälle, tarkista johto jännitteenkoettimella ■ tarkasta liitännät
LED-tunnistinvalonheitin ei kytkeydy	■ päiväkäytössä hämäläkytkin asetettu yökäyttöön ■ valo sammutettu verkkokytkimellä ■ viallinen sulake	■ säädä uudelleen ■ kytke päälle ■ uusi sulake, tarkista liitäntä tarvittaessa ■ säädä alue uudelleen
LED-tunnistinvalonheitin ei kytkeydy pois	■ jatkuvaa liikettä toiminta-alueella	■ tarkista alue ja säädä tarvittaessa uudelleen tai peitä osa linsistä
LED-tunnistinvalonheitin kytkeytyy aina PÄÄLLE/POIS	■ toiminta-alueella liikkuu eläimiä	■ rajaa aluetta peittämällä osa linsistä, muuta aluetta tai peitä osa linsistä
LED-tunnistinvalonheitin kytkeytyy ei-toivotusti	■ tuuli liikuttelee puita ja pensaita toiminta-alueella ■ tiellä liikkuu autoja ■ sään (tuuli, sade, lumi), tuulentintien poistoilman tai avoimien ikkunoiden aiheuttamat äkilliset lämpötilan muutokset ■ LED-tunnistinvalonheitin huojuu (liikkuu) esim. voimakkaalla tuulella tai sateella	■ säädä alue uudelleen ■ säädä alue uudelleen ■ muuta aluetta, vaihda tunnistimen paikkaa ■ asenna LED-tunnistinvalonheitin kiinteälle alustalle

Selvitys yhdenmukaisuudesta

Tuote on seuraavien direktiivien asettamien määräysten mukainen:
- pienjännitedirektiivi 2014/35/EU
- EMC-direktiivi 2014/30/EU
- RoHS-direktiivi 2011/65/EU
- WEEE-direktiivi 2012/19/EU

Toimintatakuu

Tämä STEINEL-tuote on valmistettu huolellisesti, ja sen toiminta ja turvallisuus on testattu voimassa olevien määräysten mukaisesti. Tuotantoa valvotaan pistokokein. STEINEL myöntää takuun tuotteen moitteettomalle toiminnalle ja rakenteelle. Takuuaika on 36 kuukautta ostopäivästä alkaen. Tänä aikana STEINEL vastaa kaikista materiaali- ja valmistusvioleta valintansa mukaan joko korjaamalla tai vaihtamalla vialliset osat. Takuun piiriin eivät kuulu kuluvat osat eivätkä vahingot, jotka ovat aiheutuneet väärästä huollosta tai käsittelystä tai laitteen putoamisesta.

Takuu ei koske laitteen muille esineille mahdollisesti aiheuttamia vahinkoja. Viallinen laite toimitetaan yhdessä lyhyen virhekuvauksen ja ostokuitin kanssa (ostopäivämäärä ja myyjäliikkeen leima) hyvin pakattuna lähimpään huoltopisteeseen. Takuu raukeaa, jos tuotetta on avattu enemmän kuin tuotteen asentaminen vaatii.

Huolto:
Takuuajan jälkeen tai takuun piiriin kuuluvamman vian ollessa kyseessä laite voidaan korjata huoltopalvelussamme. Huom! Ennen lähettämistä pyydä korjauksesta hinta-arvio. Pyydämme lähettämään tuotteen hyvin pakattuna lähimpään huoltopisteeseen.

36kk
TOIMINTA-
TAKUU

N Monteringsanvisning

Kjære kunde

Takk for tilliten du viser oss ved å kjøpe denne sensor-LED-lyskasteren fra STEINEL. Du har valgt et kvalitetsprodukt som er produsert, testet og pakket med største nøyaktighet.

Vi ber deg lese denne monteringsveiledningen før du installerer tilstedeværelsessensoren. En lang, sikker og feilfri drift kan kun garanteres dersom installasjon og igangsetting utføres korrekt.

Vi håper du vil ha mye glede av din nye STEINEL sensor-LED-lyskaster.

Virkemåte

En bevegelsesdetektor kan benyttes både til styring av lys og alarmsystemer, for din komfort og sikkerhet. Enten til belysning av hus og hage privat, eller til annen industriell belysning, er denne LED-lyskasteren med bevegelsesdetektor raskt montert og klar til drift over alt. 70 LED'er sørger for en perfekt belysning og et sensasjonelt lavt energiforbruk.

Ved hjelp av sensoren oppnås en dekningsvinkel på 160° med en svingvidde på 30° horisontalt.

Viktig: Den sikreste bevegelsesregistreringen oppnås når sensoren monteres til siden for gangretningen og sikten ikke hindres av f.eks. trær eller murvegger etc. Rekkevidden er innskrenket når man går rett mot sensoren.

Apparatbeskrivelse

- 1 LED lyskasterhode
- 2 Veggbrakett med innstikksklemme
- 3 Kjølelegeme
- 4 Sensorenhet
- 5 Tetningsplugg
- 6 Avstandsstykke

- 7 Dekkplater til å klistre på
- 8 Tidsinnstilling
- 9 Skumringsinnstilling
- 10 Rekkeviddeinnstilling
- I Nettkobling skjult ledningsføring
- II Nettkobling åpen ledningsføring

⚠ Sikkerhetsmerknader

- Koble fra strømtilførselen før du foretar arbeider på apparatet!
- Under montering må tilkoblingsledningen være koblet fra strømmettet. Slå derfor først av strømmen og bruk en spenningsstester til å kontrollere at strømtilførselen er stanset.
- Under installasjon av dette apparatet kommer man i kontakt med strømmettet, og arbeidet skal derfor utføres av en fagkyndig iht. gjeldende nasjonale installasjonsforskrifter og tilkoblingskrav (D-VDE 0100, A-ÖVE/ÖNORM E 8001-1, CH-SEV 1000).

- Apparatet må ikke monteres på overflater som normalt er lett antenkelige.
- Egnet til utendørs og innendørs bruk.
- Sensor-LED lyskasteren skal kun monteres på vegg, den er ikke til bruk i tak.
- Lyskasterboksen blir svært varm under drift. Vri derfor på LED-hodet kun etter at det er avkjølt.
- Ikke se direkte på LED-lampen fra kort avstand eller over lengre tid (> 5 min.). Dette kan føre til skader på netthinnen.

Installasjon

Sensoren bør monteres minst 50 cm fra en annen lampe, ettersom varmeutstråling fra lampen kan føre til at sensorsystemet reagerer. For å oppnå angitt rekkevidde på maks. 8 m bør lyskasteren monteres i en høyde på ca. 2,20 m. Monter apparatet på et fast underlag for å unngå feilkoblinger.

Nettledningen består av en 3-ledet kabel:

L = fase (som regel svart eller brun)

N = fase (som regel blå)

PE = jordleder (grønn/gul) ⚡

Viktig: Forveksles koblingene, vil dette senere føre til kortslutning i apparatet eller i sikringsskapet. I dette tilfelle må de enkelte kablene identifiseres og monteres på nytt. Det kan monteres en egnet bryter på nettledningen til å slå AV og PÅ.

Merk: Lyskilden i denne lampen kan ikke skiftes ut. Dersom lyskilden skal erstattes (f.eks. mot slutten av levetiden), må hele lampen skiftes ut.

Funksjoner ⑧ - ⑨

Belysningstid (tidsinnstilling) ⑧
(fabrikkinnstilling: 2 sek.)



Stillskruen stilt på **min.** = korteste tid (2 sek.)
Stillskruen stilt på **maks.** = lengste tid (70 min.)

Ved innstilling av registreringsområdet anbefales det å velge den korteste tiden.

Skumringsinnstilling (reaksjonsnivå) ⑨
(Fabrikkinnstilling: dagslysmodus 1000 lux)

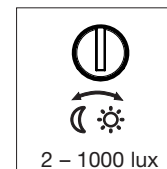

Sensoren har et trinnløst justerbart reaksjonsnivå fra 2 – 1000 lux.
Stillskruen stilt på dagslysmodus = ca. 1000 lux.
Stillskruen stilt på skumringsdrift = ca. 2 lux.
Til innstilling av dekningsområdet i dagslys skal stillskruen stilles på (dagslysmodus).

Rekkeviddeinnstilling/justering ⑩

Dekningsområdet kan innstilles optimalt, avhengig av behov.

- a) Ved å vri lyskasterhodet +/- 30° horisontalt
- b) Med dekkplater til å klistre på for å utelukke f.eks. gangveier eller nabotomter.

Drift og vedlikehold

Apparatet egner seg ikke for spesielle innbrudds-alarmanlegg, fordi det ikke har den sabotasjesikkerheten som kreves. Værforholdene kan påvirke sensor-LED-lyskasterens funksjon. Sterke vindkast, snø, regn og haglbyger kan føre til feilkoblinger,

ettersom apparatet ikke kan skille mellom plutselige temperatursvingninger og varmekilder.

Skulle registreringslinser bli skitten, kan den rengjøres med en fuktig klut (uten rengjøringsmiddel).

Tekniske spesifikasjoner

Mål (h x b x d):	120 x 160 x 107 mm
Spenning:	230 – 240 V AC 50/60 Hz
Effekt:	70 LED 10,5 W
Lysfarge:	4000 K (nøytral hvit) SDCM 4
Lysstrøm:	830 lm / 79,0 lm/W
Fargegjengivelsesindeks:	Ra ≥ 80
Projisert flate:	front: 187 cm ² side: 61 cm ²
Vekt:	0,570 kg
Registreringsvinkel:	160° med krypesikring
Levetid LED:	> 50 000 t (L70B10 iht. LM80)
Dekningsrekkevidde:	8 m
Sensorenhetens svingvidde:	+/- 30° horisontalt
Tidsinnstilling:	2 sek. – 70 min.
Skumringsinnstilling	2 – 1000 lux
Kapslingsgrad:	IP 44
Kapslingsklasse:	I
Temperaturområde:	-20 °C til +40 °C

Driftsfeil

Feil	Årsak	Tiltak
Sensor-LED-lyskasteren har ikke spenning	<ul style="list-style-type: none">■ Defekt sikring, ikke slått på, ledningsbrudd■ Kortslutning	<ul style="list-style-type: none">■ Ny sikring, slå på strømbryteren, kontroller ledningen med spenningstester■ Kontroller koblingene
Sensor-LED-lyskasteren tennes ikke	<ul style="list-style-type: none">■ Ved dagslysmodus, skumringsinnstillingen står på nattmodus■ Nettbryter AV■ Sikring defekt	<ul style="list-style-type: none">■ Still inn på nytt■ Slå på■ Ny sikring, kontroller ev. koblingene■ Juster på nytt
Sensor-LED-lyskasteren slår seg ikke av	<ul style="list-style-type: none">■ Permanente bevegelser i dekningsområdet	<ul style="list-style-type: none">■ Kontroller området og juster evt. på nytt, hhv. dekk til
Sensor-LED-lyskasteren slår seg stadig PÅ/AV	<ul style="list-style-type: none">■ Dyr beveger seg i dekningsområdet	<ul style="list-style-type: none">■ Dekk sensoren nøyaktig til, juster området eller dekk til
Sensor-LED-lyskasteren tennes når den ikke skal	<ul style="list-style-type: none">■ Vind beveger trær og busker i dekningsområdet■ Biler på veien registreres■ Plutselig temperaturforandring på grunn av værforholdene (vind, regn, snø) eller luft fra ventilatorer el. åpne vinduer■ Sensor-LED-lyskasteren svinger (beveger seg) på grunn av f.eks. vindkast eller sterk nedbør	<ul style="list-style-type: none">■ Still inn området på nytt■ Still inn området på nytt■ Forandre området, monter lampen et annet sted■ Monter sensor-LED-lyskasteren på et fast underlag

Samsvarserklæring

Dette produktet er i samsvar med

- Lavspenningsdirektivet 2014/35/EU
- EMC-direktivet 2014/30/EU
- RoHS-direktivet 2011/65/EU
- WEEE-direktivet 2012/19/EU

Funksjonsgaranti

Dette STEINEL-produktet er fremstilt med største nøyaktighet. Det er prøvet mht. funksjon og sikkerhet i henhold til gjeldende forskrifter, og deretter underkastet en stikkprøvekontroll. Steinell gir full garanti for feilfri kvalitet og funksjon. Garantitiden utgjør 36 måneder, regnet fra dagen apparatet ble solgt til forbrukeren. Vi utbedrer mangler som kan føres tilbake til fabrikkasjonsfeil eller feil ved materialene. Garantien ytes ved reparasjon eller ved at deler med feil byttes ut. Garantien bortfaller ved skader på slitasjedeler, eller ved skader eller mangler som er oppstått som følge av ukyndig bruk eller vedlikehold.

Følgeskader ved bruk (skader på andre gjenstander) dekkes ikke av garantien. Garantien ytes bare hvis hele apparatet pakkes godt inn og sendes til importøren. Legg ved en kort beskrivelse av feilen samt kvittering eller regning (kjøpsdato og forhandlers stempel).

Service:
Etter garantitidens utløp, eller ved mangler som ikke dekkes av garantien, kan vårt verksted foreta reparasjoner. Pakk produktet godt inn og send det til importøren.

36 måneder
FUNKSJONS
GARANTI

GR Οδηγίες εγκατάστασης

Αξιοτίμη πελάτη,

σας ευχαριστούμε πολύ με την εμπιστοσύνη που μας δείξατε αγοράζοντας το νέο σας αισθητήριο προβολέα LED της STEINEL. Επιλέξατε ένα προϊόν υψηλής ποιότητας, το οποίο κατασκευάζεται, ελέγχεται και συσκευάζεται με μέγιστη προσοχή.

Σας παρακαλούμε, πριν από την εγκατάσταση να εξοικειωθείτε με τις παρούσες οδηγίες. Διότι μόνο η εξειδικευμένη εγκατάσταση και θέση σε λειτουργία μπορούν να διασφαλίσουν τη μακρόχρονη, αξιόπιστη και άψογη λειτουργία χωρίς διαταραχές.

Επιθυμία μας είναι να χαρείτε τις λειτουργίες του νέου σας αισθητήριου προβολέα LED της STEINEL.

Η αρχή λειτουργίας

Η κίνηση ενεργοποιεί το φως, το σύστημα συναγερμού και πολλά άλλα. Για την άνεσή σας και την ασφάλειά σας. Τόσο στον ιδιωτικό τομέα για το φωτισμό οικιών και οικοπέδων όσο και στον επαγγελματικό τομέα, αυτός ο αισθητήριος προβολέας LED συναρμολογείται παντού γρήγορα και είναι αμέσως σε λειτουργική ετοιμότητα.

70 λυχνίες LED διασφαλίζουν τέλειο φωτισμό και εκπληκτικά χαμηλή κατανάλωση ενέργειας.

Με τη βοήθεια του αισθητήρα επιτυγχάνεται γωνία κάλυψης 160° με όρια περιστροφής 30° οριζοντίως.

Σημαντικό: Η ασφαλέστερη ανίχνευση κινήσεων διασφαλίζεται όταν ο αισθητήρας εγκατασταθεί πλευρικά ως προς την κατεύθυνση κίνησης και δεν εμποδίζουν την ορατότητα του αισθητήρα εμπόδια (όπως π.χ. δένδρα, μάνδρες κ.λπ.). Η εμβέλεια περιορίζεται εφόσον προσεγγίζετε κατευθείαν τον αισθητήρα.

Περιγραφή συσκευής

- 1 Κεφαλή προβολέα LED
- 2 Στήριγμα τοίχου με κλέμα εμβυσμάτωσης
- 3 Μπλοκ φύξης
- 4 Μονάδα αισθητήρα
- 5 Στεγανοποιητική τάπα
- 6 Διαστάρι

- 7 Αυτοκόλλητα κάλυψης
- 8 Ρύθμιση χρόνου
- 9 Ρύθμιση ευαισθησίας
- 10 Ρύθμιση εμβέλειας
- I Σύνδεση δικτύου ενδοτοίχιος αγωγός
- II Σύνδεση δικτύου εξωτοίχιος αγωγός

⚠ Υποδείξεις ασφάλειας

- Πριν από την εκτέλεση κάθε εργασίας στη συσκευή πρέπει να διακόπτετε την τροφοδοσία ηλεκτρικής τάσης!
- Κατά την εγκατάσταση πρέπει ο συνδεδεμένος ηλεκτρικός αγωγός να είναι ελεύθερος ηλεκτρικής τάσης. Συνεπώς πρέπει πρώτα να διακόπτετε το ηλεκτρικό ρεύμα και να ελέγχετε με δοκιμαστικό τάσης αν πράγματι έχει διακοπεί η παροχή ηλεκτρικής τάσης.
- Κατά την εγκατάσταση αυτής της συσκευής πρόκειται για εργασία στο δίκτυο ηλεκτρικής τάσης και συνεπώς πρέπει να γίνει κατάλληλα και σύμφωνα με τις εθνικές προδιαγραφές εγκατάστασης και τους όρους σύνδεσης (D-VDE 0100, A-ÖVE/ÖNORM E 8001-1, CH-SEV 1000).

- Μην κάνετε εγκατάσταση της συσκευής σε εύκολα αναφλέξιμες επιφάνειες.
- Συσκευή κατάλληλη για εξωτερικούς και εσωτερικούς χώρους.
- Ο αισθητήριος προβολέας LED προβλέπεται μόνο για εγκατάσταση σε τοίχο και όχι για εγκατάσταση σε οροφή.
- Το πλαίσιο του προβολέα θερμαίνεται κατά τη λειτουργία. Η ευθυγράμμιση της κεφαλής LED επιτρέπεται μόνο εφόσον έχει κρυώσει η κεφαλή.
- Μην κοιτάζετε από μικρή απόσταση ή για μεγάλο χρονικό διάστημα (> 5 λεπτά) στο λαμπτήρα LED. Κάτι τέτοιο ενδέχεται να προκαλέσει βλάβη στον αμφιβληστροειδή χιτώνα.

Εγκατάσταση

Το σημείο εγκατάστασης θα πρέπει να απέχει τουλάχιστον 50 cm από άλλο λαμπτήρα, διότι η ακτινοβολία θερμότητας ενδέχεται να προκαλεί ενεργοποίηση του συστήματος. Για να επιτευχθεί η μέγιστη αναφερόμενη εμβέλεια των 8 m, το ύψος εγκατάστασης θα πρέπει να ανέρχεται περ. σε 2,20 m. Εγκαταστήστε τη συσκευή σε σταθερή επιφάνεια προς αποφυγή εσφαλμένων ενεργοποιήσεων.

Ο αγωγός τροφοδοσίας αποτελείται από καλώδιο 3 συρμάτων:

L = Φάση (συνήθως μαύρο ή καφέ)

N = Ουδέτερος αγωγός (συνήθως μπλε)

PE = Αγωγός γείωσης (πράσινο/κίτρινο) ⊕

Προσοχή: Το μέρδεμα των συνδέσεων θα προκαλέσει αργότερα στη συσκευή ή στον πίνακα ασφαλειών βραχυκύκλωμα. Στην περίπτωση αυτή πρέπει να αναγνωριστούν τα μεμονωμένα καλώδια και να εγκατασταθούν εκ νέου. Στο καλώδιο τροφοδοσίας μπορεί να συναρμολογηθεί και κατάλληλος διακόπτης κυκλώματος για ενεργοποίηση (ΕΝΤΟΣ) και απενεργοποίηση (ΕΚΤΟΣ).

Υπόδειξη: Η πηγή φωτός αυτού του λαμπτήρα δεν είναι αντικαταστάσιμη, σε περίπτωση που πρέπει να αντικατασταθεί η πηγή φωτός (π.χ. με τη λήξη της διάρκειας ζωής της), πρέπει να αντικατασταθεί ολόκληρος ο λαμπτήρας.

Λειτουργίες ⑧ - ⑨

Καθυστέρηση απενεργοποίησης (Ρύθμιση χρόνου) ⑧
(Ρύθμιση εργοστασίου: 2 δευτ.)

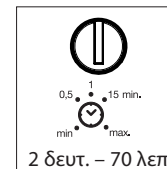

Ρυθμιστής σε θέση **min** = βραχύτερος χρόνος (2 δευτ.)
Ρυθμιστής σε θέση **max** = μεγαλύτερος χρόνος (70 λεπ.)

Κατά τη ρύθμιση των ορίων κάλυψης προτείνεται η επιλογή του βραχύτερου χρόνου.

Ρύθμιση ευαισθησίας (Όριο ευαισθησίας) ⑨
(Ρύθμιση εργοστασίου:
Λειτουργία φωτός ημέρας 1000 Lux)

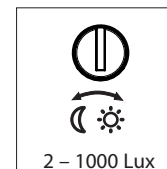

Αδιαβάθμητη ρύθμιση ορίου ευαισθησίας του αισθητήρα από 2 – 1000 Lux.
Ρυθμιστής σε λειτουργία φωτός ημέρας = περ. 1000 Lux.
Ρυθμιστής σε λειτουργία λυκόφωτος = περ. 2 Lux.
Για τη ρύθμιση των ορίων κάλυψης σε φως ημέρας ο ρυθμιστής πρέπει να ρυθμιστεί στη θέση (Λειτουργία φωτός ημέρας).

Ρύθμιση εμβέλειας/ευθυγράμμιση ⑩

Ανάλογα με τις ανάγκες μπορεί να γίνει ακριβής ρύθμιση των ορίων κάλυψης.

- α) Με περιστροφή της κεφαλής προβολέα +/- 30° οριζοντίως
- β) Με αυτοκόλλητα κάλυψης, π.χ. για περιορισμό μονοπατιών ή γειτονικών οικοπέδων.

Λειτουργία και συντήρηση

Για ειδικά συστήματα αντιδιαρρηκτικού συναγερμού η συσκευή δεν είναι κατάλληλη, διότι δεν διαθέτει την προδιαγεγραμμένη ασφάλεια έναντι σαμποτάζ. Κλιματολογικές συνθήκες ενδέχεται να επηρεάσουν τη λειτουργία του αισθητήριου προβολέα LED. Όταν επικρατεί ισχυρός άνεμος, χιονίζει, βρέχει, ρίχνει χαλάζι μπορεί να προκληθεί

λάθος ενεργοποίηση, διότι δεν μπορεί να γίνει διαφοροποίηση μεταξύ ξαφνικών διακυμάνσεων θερμοκρασίας και πηγών θερμότητας.

Ο φακός ανίχνευσης μπορεί να καθαρίζεται όταν είναι ακάθατος με υψώ πανί (χωρίς απορρυπαντικό).

Τεχνικά στοιχεία

Διαστάσεις (Υ x Π x Β):	120 x 160 x 107 mm
Τάση δικτύου :	230 – 240 V AC 50/60 Hz
Ισχύς:	70 LED 10,5 W
Χρώμα φωτός:	4000 K (ουδέτερο λευκό) SDCM 4
Φωτεινή ροή:	830 lm / 79,0 lm/W
Δείκτης χρωματικής απόδοσης:	Ra ≥ 80
Προβαλλόμενη επιφάνεια:	Πρόσθια όψη: 187 cm ² Πλευρική όψη: 61 cm ²
Βάρος:	0,570 kg
Γωνία ανίχνευσης:	160° με προστασία έρπουσας προσέγγισης
Διάρκεια ζωής φωτοдиодων LED:	> 50.000 h (L70B10 σύμφ. με LM80)
Εμβέλεια ανίχνευσης:	8 m
Ορια περιστροφής μονάδας αισθητήρα:	+/- 30° οριζοντίως
Ρύθμιση χρόνου:	2 δευτ. – 70 λεπ.
Ρύθμιση ευαισθησίας:	2 – 1000 lux
Είδος προστασίας:	IP 44
Κατηγορία προστασίας:	I
Όρια θερμοκρασίας:	-20 °C έως +40 °C

Διαταραχές λειτουργίας

Βλάβη	Αιτία	Βοήθεια
Αισθητήριος προβολέας LED χωρίς τάση	<ul style="list-style-type: none">■ Ασφάλεια ελαττωματική, μη ενεργοποιημένη, διακοπή κυκλώματος■ Βραχυκύκλωμα	<ul style="list-style-type: none">■ Νέα ασφάλεια, ενεργοποίηση διακόπτη δικτύου, έλεγχος κυκλώματος με δοκιμαστικό τάσης■ Έλεγχος συνδέσεων
Αισθητήριος προβολέας LED δεν ενεργοποιείται	<ul style="list-style-type: none">■ Σε λειτουργία ημέρας, ρύθμιση ευαισθησίας είναι σε λειτουργία νύχτας■ Διακόπτης δικτύου ΕΚΤΟΣ■ Ελαττωματική ασφάλεια	<ul style="list-style-type: none">■ Νέα ρύθμιση■ Ενεργοποίηση■ Νέα ασφάλεια, εν ανάγκη έλεγχος σύνδεσης■ Νέα ευθυγράμμιση
Αισθητήριος προβολέας LED δεν απενεργοποιείται	<ul style="list-style-type: none">■ Διαρκής κίνηση εντός των ορίων κάλυψης	<ul style="list-style-type: none">■ Έλεγχος περιοχής και νέα ρύθμιση ή κάλυψη με μάσκες κάλυψης
Αισθητήριος προβολέας LED διαρκώς ΕΝΤΟΣ/ΕΚΤΟΣ	<ul style="list-style-type: none">■ Ζώα κινούνται εντός των ορίων κάλυψης	<ul style="list-style-type: none">■ Ακριβής κάλυψη αισθητήρα, αλλαγή περιοχής ή κάλυψη με μάσκες καλυψης
Αισθητήριος προβολέας LED ενεργοποιείται ανεπιθύμητα	<ul style="list-style-type: none">■ Αέρας κουνάει δέντρα και θάμνους εντός ορίων κάλυψης■ Ανίχνευση αυτοκινήτων στο δρόμο■ Ξαφνική αλλαγή θερμοκρασίας εξαιτίας καιρού (αέρας, βροχή, χιόνι) ή αέρας από εξαεριστήρες, ανοιχτά παράθυρα■ Αισθητήριος προβολέας LED περιστρέφεται (κινείται) εξαιτίας ανεμοριππών ή ισχυρής βροχόπτωσης	<ul style="list-style-type: none">■ Αλλαγή ορίων κάλυψης■ Αλλαγή ορίων κάλυψης■ Τροποποίηση περιοχής, μετατόπιση σημείου εγκατάστασης■ Εγκατάσταση αισθητήριου προβολέα LED σε σταθερή επιφάνεια

Δήλωση συμμόρφωσης

Αυτό το προϊόν εκπληρώνει την
- Οδηγία χαμηλής τάσης 2014/35/EE
- Οδηγία ηλεκτρομαγνητικής συμβατότητας 2014/30/EE
- Οδηγία RoHS 2011/65/EE
- Οδηγία WEEE 2012/19/EE

Εγγύηση λειτουργίας

Αυτό το προϊόν STEINEL κατασκευάστηκε με μέγιστη προσοχή, ελέγχθηκε σχετικά με τη λειτουργία του και την τεχνική του ασφάλεια σύμφωνα με τους ισχύοντες κανονισμούς και κατόπιν υποβλήθηκε σε δειγματοληπτικό έλεγχο. Η εταιρία STEINEL αναλαμβάνει την εγγύηση για απρόσκοπτη κατάσταση και λειτουργία. Ο χρόνος εγγύησης ανέρχεται σε 36 μήνες και αρχίζει με την ημέρα πώλησης στον καταναλωτή. Επιδιορθώνουμε ελαττώματα, τα οποία οφείλονται σε σφάλματα υλικού ή εργοστασίου, η εγγυητική απαίτηση εκπληρώνεται με επισκευή ή αντικατάσταση ελαττωματικών εξαρτημάτων σύμφωνα με δική μας επιλογή. Η εγγυητική απαίτηση εκπίπτει για βλάβες σε φθειρόμενα εξαρτήματα όπως επίσης για βλάβες και ελαττώματα που οφείλονται σε ακατάλληλο χειρισμό ή ακατάλληλη συντήρηση.

Περαιτέρω επακόλουθες βλάβες σε ξένα αντικείμενα αποκλείονται. Η εγγύηση παρέχεται μόνο εφόσον η συσκευή αποσταλεί σε μη αποσυναρμολογημένη μορφή με σύντομη περιγραφή βλάβης, απόδειξη ταμείου ή τιμολόγιο (ημερομηνία αγοράς και σφραγίδα εμπόρου), καλά συσκευασμένη στην αρμόδια υπηρεσία σέρβις.

Σέρβις:
Επισκευές μετά την πάροδο του χρόνου εγγύησης ή επισκευές ελαττωμάτων χωρίς εγγυητική απαίτηση εκτελούνται από το σέρβις του εργοστασίου μας. Σας παρακαλούμε να αποστείλετε το προϊόν καλά συσκευασμένο στην πλησιέστερη υπηρεσία σέρβις.

36Μήνες
ΕΓΓΥΗΣΗ

TR Montaj kılavuzu

Sayın müşterimiz,

Yeni STEINEL sensörlü LED spotunuzu satın almakla bize gösterdiğiniz güven için teşekkür ediyoruz. Büyük bir itina ile üretilmiş, test edilmiş ve ambalajlanmış olan, yüksek kaliteli bir ürün hakkında karar verdiniz.

Kurulumu yapmadan önce, lütfen bu montaj kılavuzundaki bilgileri iyice öğreniniz. Çünkü ancak usulüne uygun bir kurulum ve devreye alma sayesinde uzun süreli, güvenilir ve arızasız bir işletim sağlanabilir.

Yeni STEINEL sensörlü LED spotunuzdan memnuniyet duymanızı arzu ediyoruz.

Prensip

Hareketle birlikte ışık, alarm ve daha birçoğu çalışır. Sizin rahatınız, sizin güvenliğiniz için. İster özel amaçlı ev ve dış mekan aydınlatmasında ister ticari alanda, bu sensörlü LED spot her yerde hızla monte edilir ve kullanıma hazır hale gelir. 70 adet LED, mükemmel bir aydınlatma ve sansasyonel bir düşük enerji tüketimi sağlar.

Sensörün yardımıyla, yatayda 30° döndürme aralığı ile 160° kapsama açısı elde edilir.

Önemli: En güvenli hareket algılaması, sensör yürüyüş yönünün yan tarafında monte edildiği ve sensörün önünde herhangi bir engel (örneğin ağaçlar, duvarlar vb.) olmadığı zaman sağlanır. Doğrudan sensörün üzerine yürüdüğünüzde menzil kısıtlanır.

Cihaz açıklaması

- 1 LED spot başlığı
- 2 Geçme terminali duvar tutucusu
- 3 Soğutucu gövde
- 4 Sensör ünitesi
- 5 Tapa
- 6 Ara parçası

- 7 Kapatıcı etiket
- 8 Zaman ayarı
- 9 Alaca karanlık ayarı
- 10 Erişim menzili ayarı
- 11 Elektrik besleme bağlantısı, Sıva altı
- 12 Elektrik besleme bağlantısı, Sıva üstü

! Güvenlik uyarıları

- Cihaz üzerindeki tüm çalışmalardan önce, elektrik beslemesini kesin!
- Montaj sırasında, bağlanacak olan elektrik tesisatında enerji kesik olmalıdır. Bu nedenle ilk olarak elektriği kapatın ve bir kontrol kalemiyle enerjinin kesildiğini kontrol edin.
- Bu cihazların kurulumunda, elektrik şebekesiyle ilgili bir çalışma söz konusudur; bu yüzden ülkeye özgü kurulum talimatları ve bağlantı koşulları uyarınca, usulüne uygun bir uygulama gerçekleştirilmelidir. (D)-VDE 0100, (A)-ÖVE/ÖNORM E 8001-1, (CH)-SEV 1000).

- Cihazı, genellikle yapıldığı gibi kolay tutuşabilen yüzeylerin üzerinde monte etmeyin.
- İç ve dış mekan kullanımı için uygundur.
- Sensörlü LED spot, sadece duvara monte edilebilir ve tavana monte etmek için öngörülmemiştir.
- Spotun gövdesi, çalışma sırasında ısınır. LED başlığını çevirme işlemi, ancak gövde soğuduktan sonra yapılmalıdır.
- Yakın mesafeden veya uzun süre boyunca (> 5 dak.) LED lambanın içine doğru bakmayın. Aksi halde, retina tabakası bundan zarar görebilir.

Kurulum

Montaj yeri diğer lambalardan asgari 50 cm uzakta olmalıdır, aksi halde ısı radyasyonu sistemin çalışmasına yol açabilir. Belirtilen maks. 8 metrelik menzile erişebilmek için, montaj yüksekliği yak. 2,20 m olmalıdır. Hatalı çalıştırmaları önlemek için, cihazı sabit bir zemin üzerine monte edin.

Elektrik kablosu, 3 iletkenli bir kablodur:

L = Faz (genellikle siyah veya kahverengi)

N = Nötr hattı (genellikle mavi)

PE = Topraklama hattı (yeşil/sarı) ⚡

Önemli: Bağlantıların karıştırılması, daha sonra cihazda veya sigorta kutunuzda kısa devreye neden olur. Bu durumda, kabloların hepsini tanımlamak ve yeniden monte etmek zorundasınız. Elektrik besleme kablosuna, AÇMA ve KAPAMA için uygun bir elektrik anahtarını monte edilebilir.

Not: Bu lambanın ışık kaynağı değiştirilemez, ışık kaynağının değiştirilmesi gerektiğinde (örn. kullanım ömrünün sonunda), komple lamba yenilenmelidir.

Fonksiyonlar ⑧ - ⑨

Kapatma gecikmesi (Zaman ayarı) ⑧
(Fabrika ayarı: 2 sn)

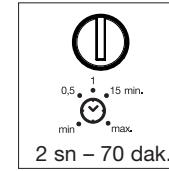

Ayar düğmesi **min** konumunda = en kısa süre (2 sn)
Ayar düğmesi **max** konumunda = en uzun süre (70 dak.)

Algılama alanının ayarı sırasında, en kısa sürenin ayarlanması önerilmektedir.

Alaca karanlık ayarı (Devreye girme eşiği) ⑨
(fabrika ayarı: gün ışığı işletimi 1000 lux)

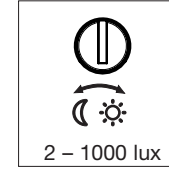

Sensörün tetikleme eşiği, 2 – 1000 lux arasında kademesiz ayarlanabilir.

Ayar düğmesi gün ışığı işletiminde = yak. 1000 Lux.
Ayar düğmesi alaca karanlık işletiminde = yak. 2 Lux.

Algılama alanının gün ışığında ayarı sırasında ayar düğmesi (Gün ışığı işletimi) konumuna alınmalıdır.

Erişim menzili ayarı/hassas ayar ⑩

Kapsama alanı, isteğe bağlı olarak ayarlanabilir.

- a) Spot başlığının döndürülmesiyle yatayda +/- 30°
- b) Kapatıcı etiket yardımıyla, örn. yürüyüş yollarını veya komşu arazileri kısıtlamak için.

İşletim ve bakım

Öngörülüş olan sabotaj güvenliğinin bulunmayışı nedeniyle cihaz, özel hırsız alarmı sistemlerinde kullanıma uygun değildir. Hava koşulları, sensörlü LED spotun fonksiyonunu etkileyebilir. Güçlü fırtınalarda, kar, yağmur ve doluda, ani sıcaklık değişimlerinin ısı

kaynaklarından ayırd edilememesi nedeniyle, bir hatalı çalıştırma meydana gelebilir.

Algılama merceği kirlendiğinde, nemli bir bezle (deterjan kullanmadan) temizlenebilir.

Teknik özellikler

Boyutlar (Y x G x D):	120 x 160 x 107 mm
Şebeke gerilimi :	230 – 240 V AC 50/60 Hz
Güç:	70 LED 10,5 W
Işık rengi:	4000 K (nötr beyaz) SDCM 4
Işık hüzmesi:	830 lm / 79,0 lm/W
Renk yansıtma endeksi:	Ra ≥ 80
Öngörülen alan:	Önden görünüm: 187 cm ² Yandan görünüm: 61 cm ²
Ağırlık:	0,570 kg
Kapsama açısı:	Koruyucu yuvayla birlikte 160°
LED'lerin kullanım ömrü:	> 50.000 saat (L70B10, LM80 uyarınca)
Algılama mesafesi:	8 m
Sensör ünitesinin döndürme aralığı:	yatayda +/- 30°
Zaman ayarı:	2 sn – 70 dak
Alaca karanlık ayarı:	2 – 1000 lux
Koruma türü:	IP 44
Koruma sınıfı:	I
Sıcaklık aralığı:	-20 °C ila +40 °C

İşletim arızaları

Arıza	Nedeni	Giderilmesi
Sensörlü LED spotta elektrik yok	■ Sigorta arızalı, çalıştırılmamış, kablo kopuk ■ Kısa devre	■ Yeni sigorta takın, elektrik şalterini çalıştırın, kabloyu voltmetre ile kontrol edin ■ Bağlantıları gözden geçirin
Sensörlü LED spot çalışmıyor	■ Gündüz modunda, alaca karanlık ayarı gece modundadır ■ Elektrik anahtarı KAPALI ■ Sigorta arızalı	■ Yeniden ayarlayın ■ Çalıştırın ■ Yeni sigorta takın, gerekt. bağlantıyı kontrol edin ■ Yeniden ayarlayın
Sensörlü LED spot kapanmıyor	■ Kapsama alanında sürekli hareket var	■ Alanı kontrol edin ve gerekt. yeniden ayarlayın ya da üzerini örtün
Sensörlü LED spot daima AÇIK/KAPALI çalışıyor	■ Kapsama alanı içinde hayvanlar hareket ediyor	■ Sensörü hedefe uygun şekilde örtün; alanı değiştirin ya da üzerini örtün
Sensörlü LED spot istem dışı çalışıyor	■ Rüzgar, kapsama alanındaki ağaçları ve çalları hareket ettiriyor ■ Yoldan geçen araçlar algılanıyor ■ Hava şartları (rüzgar, yağmur, kar) nedeniyle veya vantilatörler, açık pencerelerden gelen hava akımıyla ani sıcaklık değişimi var ■ Sensörlü LED spot sallanıyor (hareket ediyor), örn. fırtınalar veya güçlü yağış nedeniyle	■ Alanı değiştirin ■ Alanı değiştirin ■ Alanı değiştirin, başka yere monte edin ■ Sensörlü LED spotu sağlam bir zemin üzerine monte edin

Uygunluk beyanı

Bu ürün, aşağıdaki yönetmeliklere uygundur:

- Alçak Gerilim Yönetmeliği 2014/35/EU
- EMU Yönetmeliği 2014/30/EU
- RoHS Yönetmeliği 2011/65/EU
- WEEE Yönetmeliği 2012/19/EU

Fonksiyon garantis

Bu STEINEL ürünü, büyük bir itina ile üretilmiş, fonksiyon ve güvenlik kontrolleri geçerli talimatlar uyarınca yapılmış ve ardından bir numune kontrolüne tabi tutulmuştur. STEINEL, kusursuz nitelik ve fonksiyon garantisini vermektedir. Garanti süresi 36 ay olup, kullanıcıya satış tarihi itibarıyla başlar. Malzeme ve fabrikasyon hatalardan kaynaklanan kusurlar tarafımızca giderilmektedir; garanti hizmeti, tercihimize bağlı olarak kusurlu parçaların onarımı veya değişimi şeklinde gerçekleşir. Garanti hizmeti, aşınma parçalarındaki hasarları, usulüne aykırı uygulama veya bakım sonucunda meydana gelen hasar ve kusurları kapsamaz.

Yabancı cisimlere yansıyan dolaylı zararlar, garanti kapsamı dışındadır. Garanti yükümlülüğü ancak, cihazın açılmamış halde kısa hata açıklaması, kasa fişi veya faturasıyla (satış tarihi ve satıcı kaşesi) birlikte, tam ambalajlanmış şekilde ilgili servis istasyonuna gönderilmesi durumunda geçerlidir.

Servis:

Fabrika servisimiz, garanti süresi sona erdikten sonra veya aksaklıklar halinde onarım yapar. Lütfen ürünü iyi ambalajlanmış halde, en yakın servis istasyonuna gönderin.

36 ay
kullanım
garantis

H Szerelési útmutató

Tisztelt Ügyfelünk!

Köszönjük bizalmát, amit az új, STEINEL gyártmányú, mozgásérzékelős, LED égős fényszóró megvásárlásával kifejezésre juttatott. Ön egy kiváló minőségű termék mellett döntött, amelyet a legnagyobb gondossággal gyártottunk le, próbáltunk ki és csomagoltunk be.

Kérjük, a beszerelés előtt tanulmányozza át ezt a szerelési útmutatót. Csak a szakszerű felszerelés és üzembe helyezés garantálja a hosszú távú, megbízható és zavarmentes működést.

Kívánjuk, hogy új STEINEL mozgásérzékelős LED égős fényszórójának használatában örömet lelje.

Működési elv

Mozgás érzékelésekor bekapcsol a világítás, a riasztó és sok egyéb eszköz, hogy Ön kényelemben és biztonságban érezhesse magát. Ez a LED égős fényszóró a magánszférában a ház és a telep megvilágítására, vagy az üzleti szférában mindenütt gyorsan felszerelhető, és azonnal üzemkész állapotba hozható. 70 LED égő gondoskodik a tökéletes megvilágításról, és a szenzációsan csekély energiaigényről.

Az érzékelő segítségével 160°-os érzékelési szög és vízszintesen 30°-os állítási tartomány érhető el.

Fontos! A mozgás érzékelése akkor a legbiztosabb, ha az eszközt a mozgáshoz képest oldalirányban helyezi el, és az érzékelő látóterét nem korlátozzák akadályok (pl. fák, falak stb.). A hatótávolság korlátozott, ha a mozgás iránya közvetlenül az érzékelő felé mutat.

Készülékismertetés

- ④ LED égős fényszórófej
- ② Fali tartó dugós kapoccsal
- ③ Hűtő test
- ④ Érzékelő egység
- ⑤ Tömítő dugó
- ⑥ Távtartó

- ⑥ Takarómatrica
- ⑧ Időbeállítás
- ⑨ Szűrületi beállítás
- ⑩ Hatótávolság beállítás
- I Falba süllyesztett hálózati betápvezeték csatlakozás
- II Falra szerelt hálózati betápvezeték csatlakozás

⚠ Biztonsági útmutatások

- Munkavégzés előtt szakítsa meg a készülék tápfeszültségét!
- Szereléskor a csatlakoztatandó elektromos vezeték nem lehet feszültség alatt. Ezért a szerelés megkezdése előtt kapcsolja le az áramot, és feszültségjelzővel ellenőrizze a feszültségmentességet.
- Ezeknek a berendezéseknek a felszerelésekor hálózati feszültséggel dolgozik; ezért a munkát a saját országában hatályos szerelési előírások és bekötési feltételek szem előtt tartásával, szakszerű módon kell végeznie (D)-VDE 0100, (A)-ÖVE/ÖNORM E 8001-1, (H)-SEV 1000).

- Ne szerelje a készüléket rendszerint gyúlékony felületre.
- Kül- és beltéri használatra egyaránt alkalmas.
- A mozgásérzékelős LED égős fényszórót csak falra szabad felszerelni. Mennyezetre nem szerelhető.
- A fényszóró háza működés közben erősen felmelegszik. A fényszóró LED égős fejét csak lehűlt állapotban szabad beirányítani.
- Közelről, vagy huzamosabb ideig (5 percnél tovább) ne nézzen bele a LED égős lámpába. Ez a kötőhártya sérülését okozhatja.

Bekötés

Célszerű az eszközt másik lámpától legalább 50 cm-re felszerelni, mert annak hőszugárzása a rendszer téves indításához vezethet. Ha a megadott 12 m-es hatótávolságot el szeretné érni, célszerű 2,2 m-es szerelési magasságot választania. A berendezést szilárd alapra szerelje fel, a téves bekapcsolások megelőzésének érdekében.

A hálózati betápvezeték 3-erű kábelből áll:

L = fázis (többnyire fekete vagy barna)

N = nulla vezető (többnyire kék)

PE = védővezető (zöld/sárga) ⊕

Fontos! A csatlakozások felcserélése később zárlathoz vezet a készülékben vagy a biztosítékdobozban. Ebben az esetben ismét azonosítania kell az egyes kábeleket, és újból fel kell szerelnie azokat. A hálózati betápvezetékben alkalmas hálózati kapcsoló is lehet, amellyel ki- és bekapcsolható a berendezés.

Tudnivaló: a lámpa fényforrását nem lehet lecserélni. Amennyiben a fényforrást le kell cserélni (pl. mert élet-tartamának végére ért), a teljes lámpát le kell cserélni.

Műveletek ⑧ - ⑨

Kikapcsolás késleltetés

(Időbeállítás) ⑧

(Gyári beállítás: 2 mp)



Szabályozó gomb min-ra állítva = legrövidebb idő (2 mp)
Szabályozó gomb max-ra állítva = leghosszabb idő (70 perc)

Az érzékelési tartomány beállításakor ajánlott a legrövidebb időt beállítani.

Szűrületi beállítás

(Megszólalási küszöb) ⑨

(Gyári beállítás:

nappali üzem, 1000 lux)

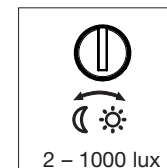

Az érzékelő megszólalási küszöbértéke 2 – 1000 lux között fokozatmentesen állítható.

Szabályozó gomb nappali üzemre állítva = kb. 1000 lux

Szabályozó gomb szűrületi üzemre állítva = 2 lux.

Az érzékelési tartomány beállításánál a szabályozó gombot állítsa a nappali üzemmódra.

Hatótávolság beállítás/finombeállítás ⑩

Az érzékelési terület igény szerint beállítható.

- a) A fényszórófej elforgatásával +/- 30°-kal vízszintesen
- b) Felragasztható takarómatricákkal, annak érdekében, hogy pl. a gyalogutakat vagy szomszédos telkeket ki lehessen zárni.

Üzemeltetés és ápolás

Speciális riasztóberendezésekben nem használható, mivel nem rendelkezik az ilyen berendezésekre előírt szabotázs védelemmel. A mozgásérzékelős, LED égős fényszóró működését az időjárási körülmények befolyásolhatják. Erős szélökések, hóesés, eső, jégeső helytelen működést eredményezhet, mivel a hőmér-

séklet hirtelen ingadozásait a készülék nem tudja megkülönböztetni a hőforrásoktól.

Az érzékelő elszennyeződött lencséjét nedves (tisztítószertől mentes) kendővel lehet megtisztítani.

Műszaki adatok

Méret (ma x szé x mé):	120 x 160 x 107 mm
Hálózati feszültség:	230 – 240 V, 50/60 Hz
Teljesítmény:	70 LED égő esetén 10,5W
Fény színe:	4000 K (semleges fehér) SDCM 4
Fényáram:	830 lm / 79,0 lm/W
Színvisszaadási index:	RA ≥ 80
Besugárzott felület:	Előlnézetben: 187 cm ² Oldalnézetben: 61 cm ²
Tömeg:	0,570 kg
Érzékelési szög:	160° alákúzás elleni védelemmel
LED égők élettartama:	> 50.000 ó (L70B10 az LM80 szerint)
Érzékelési hatótávolság:	8 m
Az érzékelő egység állítási tartománya:	+/- 30° vízszintesen
Időbeállítás:	2 mp – 70 perc
Szürkületi beállítás:	2 – 1000 lux
Védettségi mód:	IP 44
Védelmi osztály:	I
Hőmérséklettartomány:	-20° C - +40 °C

Üzemzavarok

Zavar	Oka	Elhárítása
A mozgásérzékelős, LED égős fényszóró nem kap feszültséget	<ul style="list-style-type: none">■ biztosíték hibás, nincs bekapcsolva, vezeték szakadt■ rövidzár	<ul style="list-style-type: none">■ új biztosíték, hálózati kapcsolót bekapcsolni; vezeték feszültségjelzővel ellenőrizni■ csatlakozókat ellenőrizni
A mozgásérzékelős, LED égős fényszóró nem kapcsol be	<ul style="list-style-type: none">■ nappali üzemmél a szürkületi érték éjszakai üzemre van beállítva■ hálózati kapcsoló kikapcsolva■ biztosíték hibás	<ul style="list-style-type: none">■ újra beállítani■ bekapcsolás■ új biztosíték, esetleg csatlakozót átvizsgálni■ újra beállítani
A mozgásérzékelős, LED égős fényszugárzó nem kapcsol ki	<ul style="list-style-type: none">■ folyamatos mozgás az érzékelési területen	<ul style="list-style-type: none">■ érzékelési tartományt ellenőrizni, és szükség esetén újra beállítani, ill. kitakarni
A mozgásérzékelős, LED égős fényszóró mindig KI/BE kapcsol	<ul style="list-style-type: none">■ állapotok mozognak az érzékelési területen	<ul style="list-style-type: none">■ érzékelőt célirányosan letakarni; az érzékelési tartomány átállítani, ill. kitakarni
A mozgásérzékelős, LED égős fényszóró szükségtelenül bekapcsol	<ul style="list-style-type: none">■ az érzékelési területen szél mozgatja a fákat és bokrokat■ az utcán elhaladó autók érzékelése■ az időjárás (szél, eső, hó), vagy a ventilátorokból, nyitott ablakokon át kiáramló levegő miatt a hőmérséklet hirtelen változik■ a mozgásérzékelős, LED égős fényszóró kitér (mozog) pl. szélökések, vagy erős csapadék hatására	<ul style="list-style-type: none">■ területet átállítani■ területet átállítani■ területet megváltoztatni, a felszerelés helyét áthelyezni■ a mozgásérzékelős, LED égős fényszórót szilárd aljzatra felszerelni

Szabvány-megfelelési nyilatkozat

A termék megfelel a következő előírásoknak:

- 2014/35/EK jelű kisfeszültségi irányelv
- 2014/30/EK jelű EMC irányelv
- 2011/65/EK jelű RoHS-irányelv
- az e-hulladékokról szóló 2012/19/EK jelű WEEE irányelv

Működési garancia

Ezt a terméket a STEINEL maximális gonddal gyártotta le, működését és biztonságát az érvényes előírások alapján vizsgálta be, majd szűrőpróba szerűen ellenőrizte. A Steinel garanciát vállal a kifogástalan minőségre és működésre. A garancia ideje 36 hónap, ami a vásárlás napján kezdődik. Minden olyan hibát kijavítunk, ami anyag- vagy gyártási hibára vezethető vissza. A garancia teljesítésének módját mi választjuk meg: ez lehet a hibás alkatrész megjavítása vagy kicserélése. A garancia nem vonatkozik a kopóalkatrészekre bekövetkező károkra, valamint az olyan károkra és hiányosságokra, amelyek a szakszerűtlen kezelés vagy karbantartás miatt következnek be.

Idegen objektumokon keletkező következményes károk ki vannak zárva a garancia köréből. Garanciát csak akkor vállalunk, ha a készüléket szétzereltlen állapotban jól becsomagolják, mellékelik a hiba rövid leírását, a (vásárlás időpontjával és a kereskedő pecsétjével ellátott) pénztárblokkot vagy számlát, és ezeket elküldik az illetékes szerviznek.

Szerviz:

A garanciaidő eltelte után, vagy nem garanciális hibák esetén gyári szervizünk végzi a javításokat. Kérjük, hogy a jól becsomagolt terméket küldje el az Önhöz legközelebb eső szerviznek.

36 hónap
MŰKÖDÉSI
GARANCIA

CZ Montážní návod

Vážený zákazníku,

děkujeme vám za důvěru, kterou jste nám projevili zakoupením svého nového senzorového reflektoru LED značky STEINEL. Rozhodl jste se pro vysoce kvalitní produkt, který byl vyroben, testován a zabalen s největší možnou pečlivostí.

Před instalací se, prosím, seznamte s tímto montážním návodem. Pouze odborně provedená instalace a zprovoznění totiž zaručí dlouhý, spolehlivý a bezporuchový provoz.

Přejeme vám, abyste byl s novým senzorovým reflektorem LED značky STEINEL naprosto spokojen.

Princip činnosti

Pohyb zapíná světlo, výstražný systém a řadu dalších zařízení. Pro vaše pohodlí, pro vaši bezpečnost. Je jedno, zda bude použit pro soukromé účely k osvětlení domu a pozemku, nebo pro komerční účely, tento senzorový reflektor LED lze rychle a pohodově namontovat všude.

70 LED se stará o perfektní vysvícení a senzačně nízkou spotřebu energie.

Pomocí senzoru je při rozsahu natočení senzoru 30° vodorovně dosaženo úhlu záchytu 160°.

Důležité: Nejbezpečnějšího zachycení pohybu dosáhnete tehdy, je-li senzor namontován napříč ke směru chůze a senzoru přitom nebrání ve výhledu žádné překážky (jako např. stromy, zdi atp.). Dosah je omezen, krátcíte-li přímo k senzoru.

Popis přístroje

- | | |
|---------------------------------------|-------------------------------------|
| ① Hlava LED reflektoru | ⑦ Krycí lepicí štítek |
| ② Nástěnný držák se zasouvací svorkou | ⑧ Časové nastavení |
| ③ Chladicí těleso | ⑨ Soumrakové nastavení |
| ④ Senzorová jednotka | ⑩ Nastavení dosahu |
| ⑤ Utěšňovací zátka | I Síťové přívodní vedení pod omítku |
| ⑥ Distanční držák | II Síťové přívodní vedení na omítku |

⚠ Bezpečnostní pokyny

- Před zahájením jakýchkoli prací na přístroji přerušit přívod napětí!
- Připojované elektrické vedení nesmí být během montáže pod napětím. Proto je nejprve třeba vypnout proud a poté pomocí zkoušečky napětí zkontrolovat, zda je vedení bez napětí.
- Při instalaci těchto přístrojů se jedná o práci na síťovém napětí; musí proto být provedena odborně podle obvyklých předpisů pro instalaci a podmínek připojení dle norem ČSN (D)-VDE 0100, (A)-ÖVE/ÖNORM E 8001-1, (C)-SEV 1000).
- K montáži přístroje vybírejte povrchy, které obecně nepatří mezi snadno vznítitelné.
- Vhodný pro vnější a vnitřní prostory.
- Senzorový reflektor LED je vhodný jen k montáži na stěnu, není určen k montáži na strop.
- Těleso reflektoru se během provozu zahřívá. Případné vyrovnání hlavy LED tedy lze provést až po jejím vychladnutí.
- Do kontrolky LED se nedívat z krátké vzdálenosti nebo po delší dobu (>5 min.). Mohlo by dojít k poškození sítnice v oku.

Instalace

Místo montáže by mělo být vzdáleno nejméně 50 cm od jiného svítidla, poněvadž tepelné záření může mít za následek spuštění systému. Aby bylo možno dosáhnout uvedeného dosahu max. 8 m, měla by montážní výška činit asi 2,20 m. K vyloučení chybných zapnutí namontujte přístroj na pevný podklad.

K připojení k elektrické síti použijte třípólový kabel:

L = fázový vodič (většinou černý nebo hnědý)

N = neutrální vodič (většinou modrý)

PE = ochranný vodič (zelenožlutý) ⚡

Důležité: Záměna přípojek později způsobí zkrat v přístroji nebo ve vaší pojistkové skříni. V tomto případě je nutno jednotlivé kabely identifikovat a poté znovu zapojit. V přívodním síťovém vedení může být k zapínání a vypínání zařazen vhodný síťový vypínač.

Upozornění: Světelný zdroj tohoto svítidla nelze vyměnit, jestliže musí být světelný zdroj vyměněn (např. na konci své životnosti), je třeba vyměnit celé svítidlo.

Funkce ⑧ – ⑨

Zpoždění vypnutí (časové nastavení) ⑧
(nastavení z výroby: 2 s)

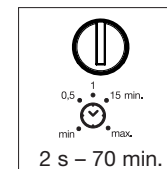

Otočný regulátor nastavený na **min** = nejkratší čas (2 s)
Otočný regulátor nastavený na **max** = nejdelší čas (70 min.)

Při nastavování oblasti záchytu se doporučuje zvolit nejkratší čas.

Soumrakové nastavení (práh citlivosti) ⑨
(nastavení z výroby: provoz za denního světla 1 000 lx)

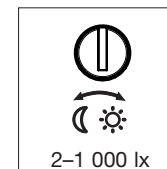

Prahovou reakční hodnotu senzoru je možno nastavit plynule v rozmezí od 2 do 1 000 lx.

Otočný regulátor nastavený na provoz za denního světla = asi 1 000 lx.

Otočný regulátor nastavený na provoz za soumraku = asi 2 lx.

K nastavení oblasti záchytu při denním světle nastavte otočný regulátor na (provoz za denního světla).

Nastavení / seřízení dosahu ⑩

Oblast záchytu je možno nastavit tak, aby byla přizpůsobena konkrétní potřebě.

- Otočením hlavy reflektoru +/- 30° vodorovně
- Přímým lepicím štítkem, aby bylo možno vymezit např. chodníky nebo sousední pozemky.

Provoz a ošetřování

Přístroj není vhodný pro speciální poplašné soustavy proti vloupání, protože není vybaven příslušným předepsaným zabezpečením proti sabotáži. Funkci senzorového reflektoru LED mohou ovlivňovat povětrnostní podmínky. Při silných poryvech větru, sněžení, dešti nebo krupobití může dojít k chybnému zapnutí,

poněvadž náhlé výkyvy teploty nemohou být odlišeny od účinku skutečných zdrojů tepla.

Snímací čočku je v případě znečištění možno očistit vlhkým hadříkem (bez použití čisticích prostředků).

Technická data

Rozměry (vxšxh):	120 x 160 x 107 mm
Síťové napětí:	230 – 240 V AC 50/60 Hz
Výkon:	70 LED 10,5 W
Barva světla:	4 000 K (neutrální bílá) SDCM 4
Světelný tok:	830 lm / 79,0 lm/W
Index reprodukce barev:	Ra ≥80
Projektovaná plocha:	čelní pohled: 187 cm ² boční pohled: 61 cm ²
Hmotnost:	0,570 kg
Úhel záhytu:	160° s ochranou proti podlezení
Životnost LED:	> 50 000 hod. (L70B10 dle LM80)
Dosah záhytu:	8 m
Rozsah natočení senzorové jednotky:	+/-30° vodorovně
Časové nastavení:	2 s – 70 min
Soumrakové nastavení:	2–1 000 lx
Krytí:	IP 44
Třída ochrany:	I
Teplotní rozmezí:	-20 °C až +40 °C

Provozní poruchy

Porucha	Příčina	Náprava
Senzorový reflektor LED bez napětí	■ Vadná pojistka, reflektor není zapnutý, přerušené vedení ■ Zkrat	■ Nová pojistka, zapnout síťový vypínač; zkontrolovat vedení pomocí zkoušečky napětí ■ Zkontrolovat připojení
Senzorový reflektor LED nezapíná	■ Při denním provozu je zvoleno soumrakové nastavení odpovídající nočnímu provozu ■ Síťový vypínač v poloze VYPNUTO ■ Vadná pojistka	■ Znovu nastavit ■ Zapnout ■ Nová pojistka, popř. zkontrolovat připojení ■ Znovu seřadit
Senzorový reflektor LED nevypíná	■ Trvalý pohyb v oblasti záhytu	■ Zkontrolovat oblast a případně znovu seřadit nebo zakrýt
Senzorový reflektor LED střídavě zapíná a vypíná	■ V oblasti záhytu se pohybují zvířata	■ Zakrýt část senzoru, přestavit oblast záhytu, popř. zakrýt její část
Senzorový reflektor LED zapíná v nevhodnou dobu	■ Vítr pohybuje stromy a keři v oblasti záhytu ■ Zaznamenávání pohybu automobilů na ulici ■ Náhlá změna teploty způsobená povětrnostními vlivy (vítr, déšť, sníh) nebo odvětrávaným vzduchem proudícím od ventilátorů či z otevřených oken ■ Senzorový reflektor LED se natáčí (pohybuje se), např. při poryvech větru nebo silném dešti	■ Přestavit oblast záhytu ■ Přestavit oblast záhytu ■ Změnit oblast záhytu, změnit místo montáže ■ Senzorový reflektor LED namontovat na pevný podklad

Prohlášení o shodě

Tento výrobek splňuje
- směrnici nízkého napětí 2014/35/EU
- směrnici EMC 2014/30/EU
- směrnici RoHS 2011/65/EU
- směrnici WEEE 2012/19/EU

Záruka za funkčnost

Tento výrobek firmy STEINEL je vyráběn s maximální pozorností věnovanou jeho funkčnosti a bezpečnosti, které byly vyzkoušeny podle platných předpisů, přičemž se výrobek rovněž podrobil namátkové výstupní kontrole. Firma STEINEL přebírá záruku za bezvadné provedení a funkčnost. Záruka se poskytuje v délce 36 měsíců a začíná dnem prodeje výrobku spotřebiteli. Odstraněny vám budou výrobní vady a závady zapříčiněné vadným materiálem, přičemž záruka spočívá v opravě nebo výměně chybného dílu dle našeho výběru. Záruka se nevztahuje na škody na dílech podléhajících opotřebení, na škody a vady zapříčiněné nesprávným zacházením nebo údržbou.

Uplatňování dalších nároků následných škod na cizích věcech je vyloučeno. Záruka bude uznána jen tehdy, bude-li nedemontovaný přístroj dobře zabalen, přiložen krátký popis závady, pokladní stvrzenka nebo faktura (datum prodeje a razítko prodejny), poslán na adresu příslušného servisu.

Servis:
Naše servisní opravy provádějí rovněž opravy po uplynutí záruční doby nebo opravy závad, na které se záruka nevztahuje. Dobře zabalený výrobek zašlete, prosím, i v tomto případě nejblížešmu servisnímu středisku.



SK Návod na montáž

Vážený zákazník,

ďakujeme vám za dôveru, ktorú ste nám prejavili pri zakúpení tohto nového senzorového LED reflektora STEINEL. Rozhodli ste sa pre kvalitný výrobok, ktorý bol vyrobený, testovaný a balený s najvyššou starostlivosťou.

Pred inštaláciou sa oboznámte s týmto montážnym návodom. Pretože len správna inštalácia a uvedenie do prevádzky zaručujú dlhodobú spoľahlivú a bezpečovú prevádzku.

Želáme vám veľa potešenia z vášho nového senzorového LED reflektora STEINEL.

Princíp

Pohyb zapína svetlo, alarm a oveľa viac. Pre vaše pohodlie, pre vašu bezpečnosť. Či v súkromnej oblasti na osvetlenie domu a pozemku alebo v podnikateľskej sfére, tento senzorový LED reflektor je všade rýchlo namontovaný a pripravený na prevádzku. O perfektné osvetlenie a senzačne nízku spotrebu energie sa stará 70 LED.

Pomocou senzora sa dosiahne uhol snímania 160° s otočným rozsahom 30° horizontálne.

Dôležité: Najbezpečnejšie snímanie pohybu dosiahnete vtedy, ak sa senzor namontuje postranne voči smeru chôdze, a žiadne prekážky (ako napr. stromy, múry a pod.) nezabraňujú výhľadu senzora. Dosah je obmedzený, ak sa pohybujete priamo na senzor.

Popis prístroja

- ① Hlava LED reflektora
- ② Nástenný držiak so zásuvnou svorkou
- ③ Chladiace teleso
- ④ Senzorová jednotka
- ⑤ Tesniace zátky
- ⑥ Dištančný držiak

- ⑦ Krycia nálepka
- ⑧ Nastavenie času
- ⑨ Nastavenie stmievania
- ⑩ Nastavenie dosahu
- I Sietové prípojné vedenie, podomietkové
- II Sietové prípojné vedenie, nadomietkové

! Bezpečnostné pokyny

- Pred všetkými prácami na prístroji prerušte prívod elektrickej energie!
- Pri montáži musí byť pripájané elektrické vedenie bez napätia. Preto je potrebné najskôr vypnúť elektrický prúd a skontrolovať beznapätovosť pomocou skúšačky napätia.
- Pri inštalácii týchto prístrojov ide o prácu na sieťovom napätí, preto sa musí vykonať odborné podľa národných predpisov pre inštaláciu a podmienok pripojenia (D-VDE 0100, A-ÖVE/ÖNORM E 8001-1, CH-SEV 1000).

- Nemontujte prístroj na bežne ľahko horľavé povrchy.
- Vhodné na inštaláciu v exteriéri aj interiéri.
- Senzorový LED reflektor je určený len na nástennú montáž, a nie na montáž na strop.
- Teleso reflektora sa počas prevádzky zohrieva. Nasmerovanie LED hlavy vykonávajte len vtedy, ak už je hlava vychladnutá.
- Nepozerajte sa do LED svietidla z krátkej vzdialenosti ani dlhší čas (> 5 min.). Môže to viesť k poškodeniu sieťnice.

Inštalácia

Miesto montáže by malo byť od iného svietidla vzdialené minimálne 50 cm, keďže tepelné žiarenie môže viesť k spusteniu systému. Aby ste dosiahli uvedený dosah max. 8 m, mala by montážna výška predstavovať cca 2,20 m. Namontujte prístroj na pevný podklad, aby ste zabránili chybnému zapínaniu.

Napájacie vedenie pozostáva z jedného 3-žilového kábla:

L = fáza (väčšinou čierna alebo hnedá)

N = nulový vodič (zvyčajne modrý)

PE = ochranný vodič (zeleno-žltý) ⊕

Dôležité: Zámena vodičov vedie k skratu v prístroji alebo v skrinke s poistkami. V tomto prípade treba jednotlivé káble identifikovať a nanovo zapojiť. Na sieťový prívod sa môže samozrejme namontovať vhodný sieťový spínač na zapínanie a vypínanie.

Pokyn: Svetelný zdroj tohto svietidla sa nedá vymeniť, takže v prípade, že sa bude musieť vymeniť svetelný zdroj (napr. na konci životnosti), musí sa vymeniť celé svietidlo.

Funkcie ⑧ - ⑨

Oneskorenie vypnutia (nastavenie času) ⑧
(nastavenie z výroby: 2 s)

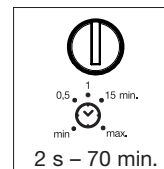

Nastavovací regulátor nastavený na **min.** = najkratší čas (2 s)
Regulátor nastavený na **max.** = najdlhší čas (70 min.)

Pri nastavovaní rozsahu snímania odporúčame zvoliť najkratší čas.

Nastavenie stmievania (prah citlivosti) ⑨

(nastavenie z výroby: prevádzka pri dennom svetle 1000 lx)

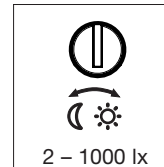

Plynulo nastaviteľný prah citlivosti senzora od 2 do 1000 lx. Nastavovací regulátor nastavený na prevádzku pri dennom svetle = cca 1000 lx.

Nastavovací regulátor nastavený na prevádzku stmievania = cca 2 lx.

Pre nastavenie oblasti snímania pri dennom svetle nastavte regulátor na prevádzku pri dennom svetle.

Nastavenie dosahu ⑩

Podľa potreby sa môže nastaviť oblasť snímania.

- a) Otáčaním hlavy reflektora +/- 30° horizontálne
- b) Cez kryciu nálepku, aby sa napr. ohraničili chodníky alebo susedné pozemky.

Prevádzka a starostlivosť

Nie je vhodný na špeciálne poplašné systémy proti vlámaniu, keďže nie je predpísaným spôsobom zabezpečený proti sabotáži. Poveternostné podmienky môžu ovplyvniť funkciu senzorového LED reflektora. Pri silných nárazoch vetra, snehu, dažďa či krupobití

môže dôjsť k chybnému zapnutiu, pretože náhle tepelné výkyvy nie je možné rozlíšiť od tepelných zdrojov.

Snímaciu šošovku môžete v prípade znečistenia vyčistiť pomocou vlhkej handričky (bez čistiaceho prostriedku).

Technické údaje

Rozmery (v x š x h):	120 x 160 x 107 mm
Sieťové napätie:	230 – 240 V AC 50/60 Hz
Výkon:	70 LED 10,5 W
Farba svetla:	4000 K (neutrálna biela) SDCM 4
Svetelný tok:	830 lm / 79,0 lm/W
Index reprodukcie farieb:	Ra ≥ 80
Osvetlená plocha:	predný náhľad: 187 cm ² bočný náhľad: 61 cm ²
Hmotnosť:	0,570 kg
Uhol snímania:	160° s ochranou proti podlezaniu
Životnosť LED:	> 50 000 h (L70B10 podľa LM80)
Dosah snímania:	8 m
Otočný rozsah senzorevej jednotky:	+/- 30° horizontálne
Nastavenie času:	2 s – 70 min
Nastavenie stmievania:	2 – 1000 lx
Krytie:	IP 44
Trieda ochrany:	I
Tepelný rozsah:	-20 °C až +40 °C

Prevádzkové poruchy

Porucha	Príčina	Riešenie
Senzorový LED reflektor bez napätia	■ chybná poistka, svietidlo nie je zapnuté, prerušené vedenie ■ skrat	■ nová poistka, zapnúť sieťový spínač, skontrolovať vedenie pomocou skúšačky napätia ■ skontrolovať pripojenia
Senzorový LED reflektor sa nezapína	■ pri dennej prevádzke, nastavenie stmievania je nastavené na nočnú prevádzku ■ sieťový spínač vypnutý ■ chybná poistka	■ nastaviť nanovo ■ zapnúť ■ vymeniť poistku, príp. skontrolovať pripojenie ■ nastaviť nanovo
Senzorový LED reflektor sa nevypína	■ trvalý pohyb v oblasti snímania	■ skontrolovať oblasť a príp. znovu nastaviť, resp. prikryť
Senzorový LED reflektor sa neustále zapína/vypína	■ zvieratá sa pohybujú v oblasti snímania	■ senzor vychýliť vyššie, resp. cieľene zakryť, prestaviť oblasť, resp. zakryť
Senzorový LED reflektor sa neželane zapína	■ vietor hýbe stromami a kríkmi v oblasti snímania ■ dochádza k snímaniu automobilov na ceste ■ náhla zmena teploty spôsobená počasím (vietor, dažď, sneh) alebo vyfukovaným vzduchom z ventilátorov, otvorených okien ■ senzorový LED reflektor sa kolíše (hýbe sa) napr. kvôli poryvom vetra alebo silným zrážkam	■ prestaviť oblasť ■ prestaviť oblasť ■ zmeniť oblasť snímania, preložiť miesto montáže ■ senzorový LED reflektor namontovať na pevnom podklade

Vyhĺásenie o zhode

Tento výrobok spĺňa
- smernicu o nízkom napätí 2014/35/EÚ,
- smernicu o elektromagnetickej kompatibilite 2014/30/EÚ,
- smernicu RoHS 2011/65/EÚ,
- smernicu o odpade z elektrických a elektronických zariadení 2012/19/EÚ.

Záruka funkčnosti

Tento výrobok značky STEINEL bol vyrobený s maximálnou dôslednosťou, skontrolovaný z hľadiska funkčnosti a bezpečnosti podľa platných predpisov a následne podrobený náhodnej kontrole. Spoločnosť Steinel preberá záruku za bezchybný stav a funkčnosť. Záručná doba je 36 mesiacov a začína plynúť dňom predaja spotrebiteľovi. Odstránime nedostatky, ktoré vyplývajú z chyby materiálu alebo výrobných chýb, záručné plnenie sa uskutočňuje opravou alebo výmenou chybných dielov podľa nášho uváženia. Záručné plnenie sa nevzťahuje na poškodenie opotrebovaných dielov ani na škody a nedostatky, ktoré vzniknú nesprávnym zaobchádzaním alebo údržbou.

Ďalšie následné škody na cudzích objektoch sú zo záruky vylúčené. Záruka je platná len vtedy, ak sa nerozobraný prístroj s krátkym popisom chyby spolu s pokladničným dokladom alebo faktúrou (dátum kúpy a pečiatka predajcu) zašle riadne zabalený do príslušného servisu.

Servis:
Po uplynutí záručnej doby alebo v prípade chýb, na ktoré sa nevzťahuje záruka, vykonáva opravy náš dielenský servis. Dobře zabalený výrobok zašlite na adresu najbližšieho servisu.

**36 mesačná
ZÁRUKA
FUNKČNOSTI**

PL Instrukcja montażu. Tłumaczenie instrukcji oryginalnej

Szanowny Kliencie,

dziękujemy za zaufanie i kupno nowego reflektora diodowego z czujnikiem ruchu marki STEINEL. Jest to wydajny produkt wysokiej jakości, wyprodukowany, przetestowany i zapakowany z niezwykłą starannością.

Przed instalacją należy się zapoznać z niniejszą instrukcją montażu. Tylko prawidłowa instalacja i uruchomienie urządzenia zapewniają długoletnią, niezawodną i bezusterkową eksploatację.

Życzymy Państwu wiele radości z użytkowania nowego reflektora diodowego z czujnikiem ruchu.

Zasada działania

Zarejestrowany ruch uruchamia światło, alarm i inne urządzenia. Dla Twojego komfortu i bezpieczeństwa. Czy to na użytek prywatny do oświetlenia domu lub posesji, czy też na użytek firmowy, wszędzie można szybko zamontować reflektory diodowe z czujnikiem ruchu, które są natychmiast gotowe do użytku. 70 świecących diod LED zapewnią idealne oświetlenie i wyjątkowo niskie zużycie energii.

Czujnik pozwala uzyskać kąt wykrywania 160° przy zakresie obracania 30° w poziomie.

Ważne: Najpewniejsze wykrywanie poruszających się obiektów uzyskuje się przy zamontowaniu czujnika prostopadle do kierunku ruchu i przy braku przeszkód (np. drzew, murów itp.) zasłaniających czujnik. Zasięg czujnika jest ograniczony w przypadku bezpośredniego poruszania się w kierunku czujnika.

Opis urządzenia

- 1 Głowica reflektora diodowego
- 2 Wspornik naścienny z zaciskiem wtykowym
- 3 Element chłodzący
- 4 Moduł czujnika
- 5 Zaślepka uszczelniająca
- 6 Podkładka dystansowa

- 7 Przyklejana osłona
- 8 Ustawianie czasu
- 9 Ustawianie czułości zmierzchowej
- 10 Ustawianie zasięgu czujnika
- I Zasilanie sieciowe, przewód podtynkowy
- II Zasilanie sieciowe, przewód natynkowy

⚠ Zasady bezpieczeństwa

- Przed rozpoczęciem wszelkich prac przy urządzeniu należy odłączyć napięcie zasilające!
- Przewód zasilający, który należy podłączyć podczas montażu, nie może być pod napięciem. Dlatego najpierw należy wyłączyć prąd i sprawdzić brak napięcia za pomocą próbnika.
- Podczas instalacji tych urządzeń wykonywana jest praca przy obecności napięcia sieciowego; dlatego należy ją wykonać fachowo, zgodnie z obowiązującymi w danym kraju przepisami dotyczącymi instalacji i podłączania do zasilania elektrycznego (D)-VDE 0100, (A)-ÖVE/ÖNORM E 8001-1, (CH)-SEV 1000).

- Nie wolno montować urządzenia na łatwopalnych powierzchniach.
- Przeznaczony do montażu na zewnątrz i wewnątrz pomieszczeń.
- Reflektor diodowy z czujnikiem ruchu jest przeznaczony tylko do montażu na ścianie, a nie na suficie.
- Obudowa włączonego reflektora nagrzewa się podczas pracy. Regulację ustawienia głowicy ledowej należy wykonywać tylko po ostygnięciu.
- Nie wolno patrzeć z małej odległości lub przez dłuższy czas (> 5 min) na lampę diodową. Może to spowodować uszkodzenie siatkówki oka.

Instalacja

Miejsce montażu powinno być oddalone o co najmniej 50 cm od następnej lampy oświetleniowej, ponieważ promieniowanie ciepłe może powodować błędne działanie systemu. W celu uzyskania podanego zasięgu czujnika wynoszącego maks. 8 m, wysokość montażu powinna wynosić ok. 2,20 m. Urządzenie należy zamontować na stabilnym podłożu, aby wyeliminować czynniki zakłócające prawidłowe działanie czujnika.

Przewód zasilający jest kablem 3-żyłowym:
L = przewód fazowy (najczęściej czarny lub brązowy)
N = przewód neutralny (najczęściej niebieski)
PE =  przewód ochronny (zielono-żółty)

Ważne: Pomylenie przewodów jest przyczyną późniejszego zwarcia w urządzeniu lub w skrzynce bezpieczników. W takim przypadku należy jeszcze raz zidentyfikować poszczególne żyły przewodów i podłączyć je ponownie. W przewodzie zasilającym można zainstalować odpowiedni wyłącznik sieciowy do ręcznego załączania i wyłączania lampy.

Wskazówka: Źródło światła tej lampy nie jest wymienne, jeżeli zajdzie konieczność wymiany źródła światła (np. po upływie jego żywotności), należy wymienić całą lampę.

Funkcje ⑧ - ⑨

Opóźnienie wyłączenia (ustawienie czasu) ⑧
(ustawienie fabryczne: 2 s)

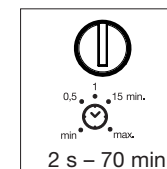

Pokrętło regulacyjne ustawione w pozycji **min.** = najkrótszy czas (2 s)
Pokrętło regulacyjne ustawione w pozycji **maks.** = najdłuższy czas (70 min)

Przy ustawianiu obszaru wykrywania czujnika zalecamy wybrać najkrótszy czas.

Ustawianie czułości zmierzchowej

(próg czułości zadziałania) ⑨
(ustawienie fabryczne: praca przy świetle dziennym, 1000 luksów)

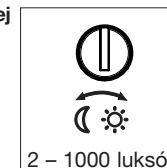

Płynna regulacja progu czułości zmierzchowej czujnika w zakresie 2-1000 luksów.

Pokrętło regulacyjne w pozycji trybu pracy przy świetle dziennym = ok. 1000 luksów.

Regulator ustawiony na tryb pracy po zmierzchu = ok. 2 luksy

Podczas ustawiania obszaru wykrywania przy świetle dziennym należy ustawić pokrętło regulacyjne na (dzienny tryb pracy).

Ustawianie zasięgu czujnika/regulacja ⑩

Zasięg czujnika można wyregulować w zależności od potrzeb.

- a) Poprzez obracanie głowicy reflektora o +/- 30° w poziomie
- b) Za pomocą przyklejanej osłony w celu np. wykluczenia ścieżek lub sąsiednich posesji.

Eksploatacja i konserwacja

Urządzenie nie nadaje się do specjalnych instalacji antywłamaniowych, ponieważ nie jest wyposażone w przewidziane przepisami zabezpieczenie anty-sabotażowe. Czynniki atmosferyczne mogą mieć wpływ na funkcjonowanie reflektora ledowego z czujnikiem ruchu. Silne wiatry, śnieg, deszcz lub grad mogą spo-

wodować błędne zadziałanie czujnika, ponieważ nagłe zmiany temperatury nie dają się odróżnić od źródeł ciepła.

Zabrudzoną soczewkę czujnika można oczyścić wilgotną ściereczką (bez użycia środków czyszczących).

Dane techniczne

Wymiary (wys. x szer. x gł.):	120 x 160 x 107 mm
Napięcie sieciowe:	230 – 240 V AC, 50/60 Hz
Moc:	70 diod świecących 10,5 W
Barwa światła:	4000 K (neutralna biała) SDCM 4
Strumień światła:	830 lm / 79,0 lm/W
Indeks oddawania barw:	Ra ≥ 80
Rzutowana powierzchnia:	widok z przodu: 187 cm ² widok z boku: 61 cm ²
Ciężar:	0,57 kg
Kąt wykrywania:	160° z funkcją wykrywania czolganiania się
Żywotność diod LED:	> 50.000 h (L70B10 według LM80)
Zasięg wykrywania czujnika:	8 m
Zakres obrotu modułu czujnika:	+/- 30° w poziomie
Ustawienie czasu:	2 s – 70 min
Ustawianie progu czułości zmierzchovej:	2 – 1000 luksów
Stopień ochrony:	IP 44
Klasa ochronności:	I
Zakres temperatury:	od -20°C do +40°C

Usterki

Usterka	Przyczyna	Usuwanie
Brak napięcia zasilającego reflektor diodowy z czujnikiem ruchu	■ przepalony bezpiecznik, niewłączony wyłącznik sieciowy, przerwany przewód ■ zwarcie	■ założyć nowy bezpiecznik, włączyć wyłącznik sieciowy, sprawdzić przewód próbnikiem napięcia ■ sprawdzić przyłącza
Reflektor diodowy z czujnikiem ruchu nie włącza się	■ przy dziennym trybie pracy ustawiono próg czułości zmierzchovej dla nocnego trybu pracy ■ wyłączony wyłącznik sieciowy ■ uszkodzony bezpiecznik	■ ustawić na nowo ■ włączyć ■ założyć nowy bezpiecznik, ewentualnie sprawdzić przyłącza ■ wyregulować ponownie
Reflektor diodowy z czujnikiem ruchu nie wyłącza się	■ w obszarze wykrywania czujnika ciągle się coś porusza	■ skontrolować obszar wykrywania czujnika, ewent. ponownie wyregulować lub zasłonić przesłonami
Reflektor ledowy z czujnikiem ruchu stale włącza się i wyłącza	■ w obszarze wykrywania poruszają się zwierzęta	■ zasłonić czujnik dokładnie przesłonami, zmienić obszar wykrywania czujnika lub zasłonić
Reflektor ledowy z czujnikiem ruchu zapala się w niepożądanym momencie	■ wiatr porusza gałęziami i krzewami w obszarze wykrywania czujnika ■ czujnik rejestruje ruch pojazdów na ulicy ■ gwałtowne zmiany temperatury na skutek czynników atmosferycznych (wiatr, deszcz, śnieg) lub nadmuch z wentylatorów, otwartych okien ■ reflektor ledowy z czujnikiem ruchu kołysze się (porusza się) pod wpływem porywów wiatru lub gwałtownych opadów	■ zmienić obszar wykrywania ■ zmienić obszar wykrywania, zmienić miejsce montażu ■ zamontować reflektor diodowy z czujnikiem ruchu na twardym podłożu

Deklaracja zgodności z normami

Produkt spełnia wymogi:

- dyrektywy niskonapięciowej 2014/35/UE
- dyrektywy o kompatybilności elektromagnetycznej 2014/30/UE
- dyrektywy RoHS 2011/65/UE
- dyrektywy WEEE 2012/19/UE

Gwarancja działania

Niniejszy produkt firmy STEINEL został wykonany z dużą starannością. Prawidłowe działanie i bezpieczeństwo użytkowania potwierdzają przeprowadzone losowo kontrole jakości oraz zgodność z obowiązującymi przepisami. Firma Steinel udziela gwarancji na prawidłowe właściwości i działanie. Okres gwarancji wynosi 36 miesięcy i rozpoczyna się z dniem sprzedaży użytkownikowi. W ramach gwarancji usuwane są braki wynikające z wad materiałowych lub produkcyjnych, świadczenia gwarancyjne obejmują naprawę lub wymianę wadliwych części, w zależności od potrzeb i zgodnie z naszą decyzją. Gwarancja nie obejmuje uszkodzenia części podlegających zużyciu eksploatacyjnemu, uszkodzeń i usterek spowodowanych przez nieprawidłową obsługę lub konserwację.

Gwarancja nie obejmuje odpowiedzialności za szkody wtórne powstałe na przedmiotach trzecich. Gwarancja jest udzielana tylko wtedy, gdy prawidłowo zapakowane urządzenie (nierozłożone na części) zostanie odesłane do odpowiedniego punktu serwisowego wraz z krótkim opisem usterki, oryginalną kartą gwarancyjną, paragonem lub rachunkiem zakupu (opatrzoną datą zakupu i pieczęcią sklepu).

Serwis:

Po upływie okresu gwarancji lub w razie usterek nieobjętych gwarancją, naprawy wykonuje nasz serwis firmowy. Prosimy o wystanie dobrze zapakowanego urządzenia do najbliższego punktu serwisowego.

36 miesięcy
GWARANCJI

RO Instrucțiuni de montare

Stimate client,

Vă mulțumim pentru încrederea acordată prin achiziționarea noului dvs. proiector STEINEL cu LED-uri și senzor. V-ați decis pentru un produs de înaltă calitate, fabricat, testat și ambalat cu cea mai mare grijă.

Înainte de efectuarea lucrărilor de instalare, vă rugăm să parcurgeți prezentele instrucțiuni de montaj. Numai o instalare și o punere în funcțiune corespunzătoare asigură o funcționare de lungă durată, fiabilă și fără defecțiuni.

Vă dorim să folosiți cu multă plăcere noul dvs. proiector STEINEL cu LED-uri și senzor.

Principiul de funcționare

Detecția mișcării determină comutarea automată a luminii, oferind confort și siguranță. Indiferent dacă este vorba de un domeniu privat, de exemplu pentru iluminarea casei sau a terenului aferent, ori de un domeniu comercial, acest proiector cu LED-uri și senzor poate fi montat și pregătit rapid pentru funcționare. Cele 70 de LED-uri garantează un iluminat perfect și consumă senzațional de puțin.

Cu ajutorul senzorului se obține un unghi de detecție de 160° cu un domeniu de pivotare de 30° pe orizontală.

Important: Cea mai sigură detecție a mișcării se obține atunci când senzorul se montează lateral față de direcția de deplasare și nu există obstacole (cum ar fi copaci, ziduri, etc.) care să împiedice vizibilitatea senzorului. Raza de acțiune este limitată, atunci când vă îndreptați direct spre senzor.

Descrierea dispozitivului

- | | |
|---|---|
| ① Cap proiector cu LED-uri | ⑦ Folie adezivă de acoperire |
| ② Suport de perete cu clemă de legătură | ⑧ Temporizare |
| ③ Radiator | ⑨ Reglarea luminozității de comutare |
| ④ Unitate senzor | ⑩ Reglarea razei de acțiune |
| ⑤ Bușon de etanșare | I Conexiunea la rețea cu cablu pe sub tencuială |
| ⑥ Distanțier | II Conexiune la rețea cu cablu pe tencuială |

! Indicații de siguranță

- Înaintea tuturor lucrărilor la aparat, întrerupeți alimentarea cu energie electrică!
- La montare, cablul electric care urmează să fie conectat nu trebuie să fie sub tensiune. Opriti așa-dar curentul și verificați cu un testor de tensiune, să nu mai existe curent pe cablu.
- Instalarea acestor aparate presupune o intervenție la rețeaua electrică; de aceea, lucrarea trebuie executată corespunzător, conform normelor de instalare și condițiilor de conectare specifice țării respective (D-VDE 0100, A-ÖVE/ÖNORM E 8001-1, CH-SEV 1000).
- Nu montați aparatul pe suprafețe care în mod obișnuit sunt ușor inflamabile.
- Adecvat pentru spații exterioare și interioare.
- Proiectorul cu LED-uri și senzor este prevăzut numai pentru montajul pe perete, nu și pentru montajul pe tavan.
- Carcasa proiectorului se încălzește în timpul funcționării. Efectuați alinierea capului cu LED-uri numai după ce acesta s-a răcit.
- Nu priviți de la mică distanță sau timp mai îndelungat (peste 5 min.) în lampa cu LED-uri. În caz contrar poate fi afectată retina.

Instalare

Locul de montaj trebuie să se afle la o distanță de cel puțin 50 cm de o altă lampă, întrucât radiația termică a acesteia poate produce declanșarea sistemului. Pentru a obține raza de acțiune indicată de max. 8 m, înălțimea de montaj trebuie să fie de cca. 2,20 m. Montați aparatul pe un substrat solid pentru a evita acțiuneri eronate.

Circuitul de alimentare este format dintr-un cablu cu 3 fire:

L = fază (de obicei negru sau maro)

N = conductor neutru (de obicei albastru)

PE = conductor de protecție (verde / galben) ⚡

Important: Inversarea conexiunilor poate duce la scurtcircuit în aparat sau panoul de siguranțe. În acest caz fiecare cablu trebuie identificat și conectat din nou. Pe cablul de rețea se poate monta un întrerupător adecvat de rețea pentru cuplare și decuplare.

Notă: Sursa de lumină a acestei lămpi nu se poate înlocui; în cazul în care este necesară înlocuirea sursei de lumină (de exemplu la capătul duratei sale de viață), trebuie înlocuită întreaga lampă.

Funcții ⑧ - ⑨

Temporizarea la stingere (reglarea timpului) ⑧
(reglare din fabrică: 2 s)

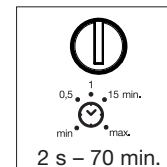

Butonul de reglare poziționat pe **min** = durata cea mai scurtă (2 s)
Butonul de reglare poziționat pe **max** = durata cea mai lungă (70 min.)

La stabilirea ariei de detecție se recomandă selectarea duratei celei mai scurte.

Luminozitate de comutare (prag de declanșare) ⑨
(reglare din fabrică: funcționare în regim de lumină naturală 1000 lucși)

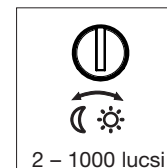

Nivelul de activare a senzorului poate fi reglat continuu între 2 și 1000 lucși.

Buton de reglare pe regim de lumină naturală = cca. 1000 lucși.

Buton de reglare pe regim de amurg = cca. 2 lucși.

Pentru setarea domeniului de detecție la lumină de zi se va poziționa butonul de reglaj pe (funcționare pe timp de zi).

Stabilirea razei de acțiune / Reglaj ⑩

Domeniul de detecție se poate regla în funcție de necesități.

- Prin rotirea capului proiectorului +/- 30° pe orizontală
- Prin mascare cu folie adezivă, de exemplu pentru a exclude din domeniul de detecție căi de acces sau terenuri învecinate.

Utilizare și îngrijire

Aparatul nu este recomandat pentru instalațiile de alarmă speciale, deoarece nu este echipat cu sistemul prevăzut în acest sens de siguranță împotriva sabotajului. Buna funcționare a proiectorului cu LED-uri și senzor poate fi afectată de intemperii. În cazul unor fenomene meteorologice extreme, cum ar fi rafale de

vânt, zăpadă, ploaie, grindină, pot apărea acționări accidentale, deoarece variațiile bruște de temperatură nu pot fi deosebite de sursele de căldură.

În caz de murdărire, lentila de detecție poate fi curățată cu ajutorul unei cârpe umede (fără detergent).

Date tehnice

Dimensiuni (Î x L x A):	120 x 160 x 107 mm
Tensiune de alimentare :	230 – 240 V AC 50/60 Hz
Putere:	70 LED 10,5 W
Culoarea luminii:	4000 K (alb neutru) SDCM 4
Flux de lumină:	830 lm / 79,0 lm/W
Index reproducere culoare:	Ra ≥ 80
Suprafața iluminată:	vedere frontală: 187 cm ² vedere laterală: 61 cm ²
Greutate:	0,570 kg
Unghi de detecție:	160° cu supravegherea zonei de sub senzor
Durata de viață LED-uri:	> 50.000 h (L70B10 conform LM80)
Raza de acțiune / detecție:	8 m
Domeniu de basculare a unității cu senzor:	+/- 30° pe orizontală
Temporizare:	2 s – 70 min
Reglarea luminozității la comutare:	2 – 1000 lușci
Grad de protecție:	IP 44
Clasă de protecție:	I
Interval termic:	între -20 °C și +40 °C

Declarație de conformitate

Acest produs îndeplinește cerințele

- Directivei privind echipamentele de joasă tensiune 2014/35/UE
- Directivei privind compatibilitatea electromagnetică 2014/30/UE
- Directivei RoHS 2011/65/UE
- Directivei WEEE 2012/19/UE

Defecțiuni în funcționare

Defecțiune	Cauză	Remediu
Lipsă tensiune la proiectorul cu LED-uri și senzor	<ul style="list-style-type: none">■ Siguranță defectă, aparat neco-nectat, cablu întrerupt■ Scurtcircuit	<ul style="list-style-type: none">■ Siguranță nouă, cuplați întrerupătorul de rețea; verificați cablul cu ajutorul unui creion de tensiune■ Verificați legăturile
Proiectorul cu LED-uri și senzor nu se aprinde	<ul style="list-style-type: none">■ În regim de lumină naturală, reglajul luminozității de comutare este poziționat pe regim de noapte■ Întrerupător decuplat■ Siguranță defectă	<ul style="list-style-type: none">■ Reglați din nou■ Cuplați■ Siguranță nouă, eventual verificați legătura■ Reglați din nou
Proiectorul cu LED-uri și senzor nu se stinge	<ul style="list-style-type: none">■ Mișcare permanentă în domeniul de detecție	<ul style="list-style-type: none">■ Controlați zona și refaceți reglajele, eventual introduceți diafragme de mascare
Proiectorul cu LED-uri și senzor comută frecvent între stările aprins și stins	<ul style="list-style-type: none">■ În domeniul de detecție se mișcă animale	<ul style="list-style-type: none">■ Acoperiți senzorul cu diafragme de mascare unde este necesar; modificați zona, respectiv introduceți diafragme de mascare
Proiectorul cu LED-uri și senzor se aprinde în mod nejustificat	<ul style="list-style-type: none">■ Vântul mișcă pomii și tufșurile în domeniul de detecție■ Este detectat traficul auto de pe șosea■ Modificare bruscă a temperaturii din cauza intemperiilor (vânt, ploaie, zăpadă) sau sesizarea aerului evacuat de ventilatoare, ferestre deschise■ Proiectorul cu LED-uri și senzor oscilează (se mișcă) din cauza rafalelor de vânt sau din cauza precipitațiilor puternice	<ul style="list-style-type: none">■ Reconfigurați domeniul■ Reconfigurați domeniul■ Modificați domeniul, schimbați locul de montaj■ Montați proiectorul cu LED-uri și senzor pe un substrat solid

Garantarea funcționării

Acest produs Steinel a fost fabricat cu maximă atenție, verificat din punctul de vedere al funcționării și al siguranței și supus unor verificări prin sondaj. Steinel garantează structura și funcționarea ireproșabilă a acestui produs. Termenul de garanție este de 36 de luni și începe de la data vânzării produsului către consumator. Garanția acoperă deficiențele bazate pe defecte de material și fabricație. Îndeplinirea garanției se realizează prin repararea sau înlocuirea pieselor defecte, conform opțiunii noastre. Garanția nu se aplică pieselor de uzură și nici deteriorărilor sau deficiențelor cauzate de utilizarea sau întreținerea necorespunzătoare.

Este exclusă compensarea daunelor provocate altor obiecte. Garanția este valabilă doar dacă aparatul nedezasamblat este trimis la centrul de service competent într-un ambalaj adecvat, împreună cu o scurtă descriere a defecțiunii, cu bonul de casă sau cu factura (cu data cumpărării și cu ștampila distribuitorului).

Service:
Service-urile noastre remediază și defecte, care nu fac obiectul garanției sau pentru care aceasta expirat. Vă rugăm să trimiteți produsul bine ambalat la cel mai apropiat service.

36 luni
GARANȚIE
de funcționare

SLO Navodila za montažo

Spoštovani kupec,

zahvaljujemo se vam za zaupanje, ki ste nam ga izkazali ob nakupu vašega novega senzorskega LED reflektorja STEINEL. Odločili ste se za izdelek visoke kakovosti, ki je bil izdelan, testiran in zapakiran z največjo skrbnostjo.

Pred inštalacijo preberite navodila za montažo. Samo pravilna inštalacija in zagon zagotavljata dolgo, zanesljivo in brezhibno delovanje.

Želimo vam veliko veselja pri uporabi vašega novega senzorskega LED reflektorja STEINEL.

Delovanje

Gibanje vklopi luč, alarm in veliko več. Za vaše udobje in varnost. Senzorski LED reflektor je primeren tako za zasebno uporabo kot za komercialno uporabo za npr. osvetljevanje gospodarskih zemljišč. Senzor se lahko povsod hitro montira in je takoj pripravljen na uporabo.

70 LED-lučk žarometu skrbi za izbrano osvetlitev in neverjetno nizko porabo energije.

S pomočjo senzorjev dosežejo žarometi kot zaznavanja 160° z območjem odmika senzorja 30° vodoravno.

Pomembno: Najbolj zanesljivo zaznavanje gibanja boste dosegli, če senzor montirate bočno na smer hoje in če na poti ni nobenih ovir (kot so npr. drevesa, zidovi itd.), ki bi ovirale vidno polje senzorja. Doseg je omejen, kadar se senzorju približujete neposredno.

Opis naprave

- 1 LED-glava žarometa
- 2 Zidno držalo z vtično sponko
- 3 Hladilno telo
- 4 Senzorska enota
- 5 Tesnilni čepek
- 6 Distančnik

- 7 Pokrivalna nalepka
- 8 Nastavitev časa
- 9 Nastavitev zatemnitve
- 10 Nastavitev dosega
- I Omrežni priključek za podometno napeljavo
- II Omrežni priključek za nadometno napeljavo

! Varnostni predpisi

- Pred vsemi deli na napravi prekinite dovod napetosti!
- Ob montaži mora biti električni vodnik, ki ga boste priključili, brez napetosti. Zato najprej odklopite tok in preverite s preizkuševalcem električne napetosti, če res ni več napetosti.
- Pri inštalaciji teh naprav gre za delo na omrežni napetosti, zato jo je treba izvesti strokovno v skladu z nacionalnimi predpisi za inštalacijo ter priključitvenimi pogoji (D)-VDE 0100, (A)-ÖVE/ÖNORM E 8001-1, (CH)-SEV 1000).

- Naprave ne montirajte na lahko vnetljive površine.
- Primerno za odprte in zaprte prostore.
- Senzorski LED reflektor je predviden samo za stensko montažo, ne pa tudi za stropno.
- Ohišje reflektorja se med delovanjem segreje. LED glavo preusmerjajte le takrat, ko je ohišje povsem ohlajeno.
- V LED luči nikoli ne glejte iz neposredne bližine ali dlje časa (> 5 min.). S takšnim ravnanjem si lahko poškodujete očesno mrežnico.

Inštalacija

Montažno mesto mora biti od druge luči oddaljeno najmanj 50 cm, ker lahko toplotno sevanje privede do aktivacije sistema. Da boste zagotovili navedeni doseg 8 m, mora biti montažna višina pribl. 2,20 m. Napravo montirajte na trdno podlago, da ne bi prišlo do nepravilnih vklopov.

Električna napeljava je sestavljena iz 3-žilnega kabla:

L = Faza (praviloma črn ali rjav)

N = Nevtralni vodnik (največkrat moder)

PE = Varnostni vod (zeleno/rumen) ⚡

Pomembno: zamenjava priključkov lahko privede do kratkega stika v napravi ali v vaši električni omarici. V tem primeru morate posamezne kable identificirati ter na novo montirati. V dovod na omrežje seveda lahko namontirate ustrezno omrežno stikalo za prižiganje ali ugašanje.

Napotek: Vira svetlobe v tej svetilki ne morete zamenjati, če je treba zamenjati vir svetlobe (npr. ob koncu življenjske dobe), morate zamenjati celotno svetilko.

Funkcije 8 - 9

Zakasnitev izklopa (nastavitev časa) 8
(Tovarniška nastavitev: 2 s)

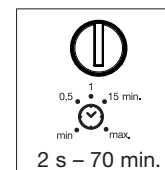

Nastavitveni gumb v položaju **min** = najkrajši čas (2 sek.)
Nastavitveni gumb v položaju **max** = najdaljši čas (70 min.)

Pri nastavljanju območja zaznavanja priporočamo izbiro najkrajšega časa.

Nastavitev zatemnitve (Odzivni prag) 9
(Tovarniška nastavitev: dnevna luč 1000 luksov)

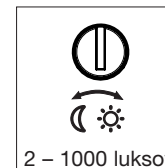

Možnost brezstopenjskega nastavljanja odzivnega pragu senzorja od 2 – 1000 luksov.

Nastavitveni gumb nastavljen na (sonce) = pribl. 1000 luksov

Gumb za reguliranje nastavljen na delovanje ob mraku = pribl. 2 luksa.

Za nastavitev območja zaznavanja pri dnevni svetlobi je gumb za reguliranje potrebno nastaviti na (delovanje ob dnevni svetlobi).

Nastavitev dosega/justiranje 10

Po potrebi lahko področje zaznavanja optimalno namestite.

- a) Z obračanjem glave žarometa +/- 30° vodoravno
- b) S prekrivno nalepko, npr. za omejitev poti in sosednjih parcel.

Uporaba in nega

Naprava ni primerna za posebne alarmne naprave proti vlomom, saj nima sabotažne varnosti, ki je za to predpisana. Vremenski vplivi lahko ovirajo delovanje senzorskega LED reflektorja. Pri močnem vetru, snegu, dežju ali toči lahko pride do napačnega vključevanja, ker se

nenadne temperaturne spremembe ne morejo razlikovati od izvorov toplote.

Lečo je dovoljeno čistiti z vlažno krpo (brez uporabe čistil).

Tehnični podatki

Mere (v x š x g):	120 x 160 x 107 mm
Omrežna napetost:	230 – 240 V AC 50/60 Hz
Moč:	70 LED 10,5 W
Barva svetlobe:	4000 K (nevtralna bela) SDCM 4
Svetlobni tok:	830 lm / 79,0 lm/W
Indeks reprodukcije barv:	RA ≥ 80
Projicirana površina:	pogled od spredaj 187 cm ² pogled od strani 61 cm ²
Teža:	0,570 kg
Kot zaznavanja:	160° z zaznavanjem gibanjem pri tleh
Življenjska doba LED-diod:	> 50.000 H (L70B10 po LM80)
Doseg zajemanja:	8 m
Območje vrtenja senzorske enote:	+/- 30° vodoravno
Nastavitev časa:	2 s – 70 min
Nastavitev zatemnitve:	2 – 1000 luksov
Vrsta zaščite:	IP 44
Razred zaščite:	I
Temperaturni razpon	-20 °C do +40 °C

Motnje delovanja

Motnja	Vzrok	Pomoč
Senzorski LED reflektor je brez napetosti	<ul style="list-style-type: none">■ Okvarjena varovalka, ni vključena, prekinjena povezava■ Kratek stik	<ul style="list-style-type: none">■ Zamenjajte varovalko, vklopite omrežno stikalo, preverite vod z merilcem napetosti■ Preverite priključke
Senzorski LED reflektor se ne vklopi	<ul style="list-style-type: none">■ Pri dnevnem delovanju, nastavitev zatemnitve se nahaja na nočnem delovanju■ Omrežno stikalo je IZKLOPLJENO■ Varovalka je okvarjena	<ul style="list-style-type: none">■ Ponovno ga nastavite■ Vklopite■ Nova varovalka, po potrebi preverite priključek■ Ponovno nastavite
Senzorski LED reflektor se ne izklopi	<ul style="list-style-type: none">■ Trajno premikanje na območju zaznavanja	<ul style="list-style-type: none">■ Nadzorujte področje in ga spremenite, po potrebi na novo nastavite oziroma pokrijte
Senzorski LED reflektor se vedno VKLAPLJA/IZKLAPLJA	<ul style="list-style-type: none">■ Na področju zaznavanja se premikajo živali	<ul style="list-style-type: none">■ Senzor zasukajte navzgor ali pa ga prekrijte, prestavite področje oz. prekrijte
Senzorski LED reflektor se brez razloga vklopi	<ul style="list-style-type: none">■ Veter premika drevesa in grmičevje v obsegu zaznavanja■ Zaznavanje avtomobilov na cesti■ Nenadne vremenske spremembe temperature (veter, dež, sneg) ali izhodni zrak ventilatorjev in prepih zaradi odprtih oken■ Senzorski LED reflektor niha (se premika) zaradi npr. močnega vetra ali naliva	<ul style="list-style-type: none">■ Spremenite področje■ Spremenite področje■ Spremenite področje, zamenjajte montažni kraj■ Senzorski LED reflektor montirajte na trdno podlago

Izjava o skladnosti

Ta izdelek izpolnjuje zahteve

- Direktive o nizki napetosti 2014/35/ES
- Direktive o elektromagnetni združljivosti 2014/30/ES
- Direktive o omejitvi uporabe nekaterih nevarnih snovi v električni in elektronski opremi 2011/65/ES
- Direktive OEEQ 2012/19/ES

Garancija za delovanje

Ta izdelek podjetja STEINEL je bil izdelan z veliko skrbnostjo, preverjen glede delovanja in varnosti po veljavnih predpisih ter končno podvržen naključni kontroli. Steinel daje garancijo za brezhibno stanje in funkcionalnost proizvoda. Garancija velja 36 mesecev od dneva nakupa in se začne z dnem prodaje izdelka stranki. Odstranjujemo pomanjkljivosti, ki so posledica napak v materialu ali izdelavi, obveznost garancije pa je izpolnjena ob popravilu ali menjavi delov z napakami po naši izbiri. Garancija ne velja pri poškodbah obrabnih delov in za škode in pomanjkljivosti, do katerih je prišlo zaradi nepravilne uporabe ali vzdrževanja.

Nadaljnje poškodbe na drugih predmetih so izključene. Garancija bo odobrena v primeru, da pošljete nerazstavljeno napravo s kratkim opisom napake ter potrdilom o nakupu oz. računom (datum nakupa in štampiljka trgovca), dobro zapakirano na ustrezne servisne službe.

Servis:

Po poteku garancijske dobe ali pri napakah brez garancijske pravice izvaja popravila naš servisni obrat. Prosimo, da izdelek pošljete dobro zapakiran na naslov servisne službe.

36 mesečna
garancija za
delovanje

HR Upute za montažu

Poštovani kupče,

zahvaljujemo na povjerenju koje ste nam ukazali kupnjom Vašeg novog STEINEL-ovog senzorskog LED reflektora. Odlučili ste se za proizvod visoke kvalitete koji je proizveden, ispitan i zapakiran s najvećom pažnjom.

Molimo Vas da se prije njegovog instaliranja upoznate s ovim uputama za montažu. Naime, samo stručna instalacija i puštanje u pogon jamče dug i pouzdan rad bez smetnji.

Želimo Vam puno zadovoljstva s Vašim novim STEINEL-ovim senzorskim LED reflektorom.

Princip

Pokret uključuje svjetlo, alarm i mnogo više. Za Vašu udobnost, za Vašu sigurnost. Bez obzira koristi li se u privatnom području za osvjjetljenje kuće ili zemljišta, ili u komercijalnom području, ovaj senzorski LED reflektor posvuda se brzo montira i spreman je za rad. 70 LE-dioda omogućava savršeno osvjjetljenje i nevjerojatno malu potrošnju energije.

Pomoću senzora postiže se kut detekcije od 160° sa zakretnim područjem od 30° horizontalo.

Važno: Najsigurnije detektiranje pokreta postiže se tako da se uređaj montira bočno na smjer kretanja i nikakve prepreke (kao npr. drveće, zid itd.) ne ometaju vidokrug senzora. Domet je ograničen ako prilazite direktno senzoru.

Opis uređaja

- 1 LED glava reflektora
- 2 Zidni držač s utičnom stezaljkom
- 3 Rashladno tijelo
- 4 Senzorska jedinica
- 5 Brtveni čep
- 6 Distanca

- 7 Pokrivena naljepnica
- 8 Podešavanje vremena
- 9 Podešavanje svjetlosnog praga
- 10 Podešavanje dometa
- I Mrežni priključak za podžbukni vod
- II Mrežni priključak za nadžbukni vod

! Sigurnosne upute

- Prije svih radova na uređaju prekinite naponsko napajanje!
- Kod montaže električni vod koji treba priključiti ne smije biti pod naponom. Zbog toga kao prvo morate isključiti struju i pomoću ispitivača napona provjeriti je li uspostavljeno beznaponsko stanje.
- Kod instalacije ovog uređaja radi se o radovima na naponu mreže, stoga se ona mora izvršiti stručno i prema državnim propisima o instalacijama i uvjetima priključivanja (D-VDE 0100, A-ÖVE/ÖNORM E 8001-1, HR-SEV 1000).
- Ne montirajte uređaj na uobičajeno lako zapaljivim površinama.
- Prikladan za vanjske i unutrašnje prostore.
- Senzorski LED reflektor predviđen je samo za zidnu a ne za stropnu montažu.
- Kućište reflektora zagrijava se tijekom rada. Poravnavanje LED glave provedite samo kad se ohladi.
- Ne gledajte u LED svjetiljku s male udaljenosti ili dulje vrijeme (> 5 min.). To može uzrokovati oštećenje mrežnice oka.

Instalacija

Mjesto montaže trebalo bi biti udaljeno najmanje 50 cm od druge svjetiljke jer toplinsko zračenje može dovesti do aktiviranja sustava. Da bi se postigao domet od maks 8 m, visina montaže treba iznositi oko 2,20 m. Uređaj montirajte na čvrstoj podlozi kako biste izbjegli pogrešna uključivanja.

Mrežni vod sastoji se od trožilnog kabela:

L = faza (većinom crna ili smeđa)

N = neutralni vodič (većinom plavi)

PE = zaštitni vodič (zeleno/žuti) ⊕

Važno: Slučajna zamjena priključaka u uređaju ili Vašem ormariću za osigurače kasnije će uzrokovati kratki spoj. U tom slučaju moraju se identificirati pojedinačni kabeli i ponovno montirati. U mrežnomvodu može biti montirana odgovarajuća sklopka za UKLJUČIVANJE I ISKLJUČIVANJE.

Napomena: Izvor svjetlosti ove svjetiljke nije zamjenjiv; ako bi se morao zamijeniti, (npr. na kraju njegovog vijeka trajanja), mora se zamijeniti cijela svjetiljka.

Funkcije 8 - 9

Kašnjenje isključivanja (Podešavanje vremena) 8
(tvornički podešeno: 2 s)

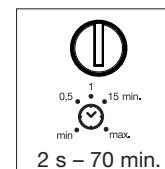

Regulator podešen na **min** = najkraće vrijeme (2 s)
Regulator podešen na **maks** = najdulje vrijeme (70 min)

Prilikom podešavanja područja detekcije preporučuje se odabrati najkraće vrijeme.

Podešavanje svjetlosnog praga (prag aktiviranja) 9
(tvornički podešeno:

režim rada pri danjem svjetlu
1000 luksa)

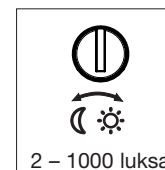

Kontinuirano podesiv prag aktiviranja senzora od 2 – 1000 luksa.
Regulator podešen na režim rada pri danjem svjetlu = oko 1000 luksa
Regulator podešen na noćni režim rada = oko 2 luksa.
Za podešavanje područja detekcije kod danjeg svjetla regulator treba podesiti na (danje svjetlo).

Podešavanje dometa/justiranje 10

Područje detekcije može se podesiti prema potrebi.

- a) Okretanjem glave reflektora +/- 30° horizontalno
- b) Pokrivenom naljepnicom da bi se npr. izuzele staze i susjedno zemljište.

Rad i njega

Uređaj nije prikladan za specijalne protuprovalne alarmne uređaje jer nema za to propisanu sigurnost od sabotaze. Vremenski utjecaji mogu djelovati na funkcioniranje senzorskog LED reflektora. Kod jakog vjetra, snijega, kiše, ili tuče može doći do pogrešnog

funkcioniranja jer se ne mogu razlikovati iznenadna kolebanja temperature izvora topline.

Leća za detekciju može se u slučaju zaprljanja obrisati vlažnom krpom (bez sredstva za čišćenje).

Tehnički podaci

Dimenzije (V x Š x D):	120 x 160 x 107 mm
Napon mreže:	230 – 240 V AC 50/60 Hz
Snaga:	70 LED 10,5 W
Boja svjetlosti:	4000 K (neutralna bijela) SDCM 4
Svjetlosni tok:	830 lm / 79,0 lm/W
Indeks reprodukcije boje:	Ra ≥ 80
Projicirana površina:	frontalni pogled: 187 cm ² pogled sa strane: 61 cm ²
Težina:	0,570 kg
Kut detekcije:	160° sa zaštitom od skrivanja
Vijek trajanja LE-dioda:	> 50.000 sati (L70B10 prema LM80)
Domet detekcije:	8 m
Zakretno područje senzorske jedinice:	+/- 30° horizontalno
Podešavanje vremena:	2 s – 70 min
Podešavanje svjetlosnog praga:	2 – 1000 luksa
Vrsta zaštite:	IP 44
Klasa zaštite:	I
Temperaturno područje:	-20 °C do +40 °C

Smetnje u pogonu

Smetnja	Uzrok	Pomoć
Senzorski LED reflektor je bez napona	<ul style="list-style-type: none">■ neispravan osigurač, nije uključen, prekinut vod■ kratki spoj	<ul style="list-style-type: none">■ staviti novi osigurač, uključiti mrežnu sklopku; provjeriti vod ispitivačem napona■ provjeriti priključke
Senzorski LED reflektor se ne uključuje	<ul style="list-style-type: none">■ tijekom danjeg režima rada podešeni svjetlosni prag nalazi se u noćnom režimu rada■ mrežna sklopka je ISKLJUČENA■ neispravan osigurač	<ul style="list-style-type: none">■ iznova podesiti■ uključiti■ staviti novi osigurač, event. provjeriti priključak■ podesiti iznova
Senzorski LED reflektor se ne isključuje	<ul style="list-style-type: none">■ stalno kretanje u području detekcije	<ul style="list-style-type: none">■ kontrolirati područje i event. iznova justirati odnosno prekriti
Senzorski LED reflektor uvijek se UKLJUČUJE/ISKLJUČUJE	<ul style="list-style-type: none">■ životinje se kreću u području detekcije	<ul style="list-style-type: none">■ ciljano prekriti senzor, premjestiti područje odn. prekriti
Senzorski LED reflektor neželjeno se uključuje.	<ul style="list-style-type: none">■ vjetar njiše drveća i grmlje u području detekcije■ detektiranje automobila na ulici■ iznenadna promjena temperature zbog nevremena (vjetar, kiša, snijeg) ili zraka koji izlazi iz ventilatora, otvorenih prozora■ Senzorski LED reflektor koleba (pomiče se) npr. zbog jakog vjetra ili velikih oborina	<ul style="list-style-type: none">■ premjestiti područje■ premjestiti područje■ promijeniti područje, premjestiti mjesto montaže■ Senzorski LED reflektor montirajte na čvrstu podlogu.

Izjava o usklađenosti

Ovaj proizvod ispunjava

- Direktivu o niskom naponu 2014/35/EU
- Direktivu o elektromagnetskoj kompatibilnosti (EMV) 2014/30/EU
- Direktivu o ograničenju korištenja određenih opasnih materijala u električnim i elektroničkim uređajima (RoHS) 2011/65/EU
- Direktivu o otpadnim električnim i elektroničkim uređajima i opremi (WEEE) 2012/19/EU

Jamstvo funkcionalnosti

Ovaj STEINEL-ov proizvod izrađen je s najvećom pažnjom, njegovo funkcioniranje i sigurnost ispitani su prema važećim propisima i na kraju je proizvod podvrgnut kontroli uzorka. Steinel preuzima jamstvo za besprijekornu kakvoću i funkcionalnost. Jamstveni rok iznosi 36 mjeseci i započinje s danom prodaje potrošaču. Uklanjamo nedostatke koji su posljedica grešaka na materijalu ili tvorničke greške, usluga jamstva izvršava se popravkom ili zamjenom dijela s greškom po našem izboru. Jamstvo ne dajemo u slučaju oštećenja na potrošnim dijelovima, kao ni šteta i nedostataka koji nastanu zbog nestručnog rukovanja ili održavanja.

Posljedice štete na drugim predmetima su isključene. Jamstvo se priznaje samo ako nerastavljeni, dobro zapakiran uređaj pošaljete zajedno s kratkim opisom greške i računom (datum kupnje i pečat trgovine) nadležnoj servisnoj službi.

Servis:
Nakon isteka jamstvenog roka ili kad se utvrdi nedostatak bez jamstva, popravak će se izvršiti u tvornici. Molimo vas da dobro zapakiran proizvod pošaljete najbližoj servisnoj službi.

36 mjeseci
JAMSTVA
funkcionalnosti

EST Montaažijuhend

Väga austatud klient!

Täname Teid usalduse eest, mida Te meile uue STEINELi sensoriga LED-prožektorist ostmisega osutasite. Te otsustasite kvaliteettoote kasuks, mis on suurima hoolikusega toodetud, testitud ja pakendatud.

Palun tutvuge enne installeerimist käesoleva montaažijuhendiga. Sest üksnes asjakohase installatsiooni ja kasutuselevõtu puhul on tagatud pikaajaline, usaldusväärne ning rikkevaba talitlus.

Soovime Teile STEINELi sensoriga LED-kiirguri meeldivat kasutamist.

Põhimõte

Liikumine lülitab valgustust, alarmi ja palju muud. Teie mugavuse ja ohutuse huvides. Ükskõik kas eramaja sise- ja välisvalgustina või äriruumides, see sensoriga LED-prožektor on kõikjale kiiresti paigaldatav ja töövalmis.

70 LEDi tagavad täiusliku valgustuse ja on sensatsiooniliselt madala energiavajadusega.

Sensorite abil saavutatakse 160° tuvastusnurk 30° horisontaalse pööramispiirkonnaga.

Tähtis! Kõige kindlamalt tuvastatakse liikumist, kui monteerite sensori kõndimise suunas küljele ja takistused (nagu nt puud, müürid jne) ei tõkesta sensori vaatevälja. Tööpiirkond on piiratud, kui lähenete sensorile otse eest.

Seadme kirjeldus

- 1 LED-prožektorist pea
- 2 Pistikklemmiga seinahoidik
- 3 Radiaator
- 4 Andur
- 5 Tihendus kork
- 6 Distsantsihoidik

- 7 Kattkleeps
- 8 Ajaregulaator
- 9 Hämarusnivoo seadmine
- 10 Tööraadiuse seadmine
- I Võrgutoitejuhe süvispaigalduseks
- II Võrgutoitejuhe pindpaigalduseks

Ohutusjuhised

- Katkestage enne igasuguseid töid seadme kallal pingetoidel!
- Monteerimisel peab olema külgeühendatav elektrijuhe pingevaba. Selleks lülitage esmalt elektrivool välja ja kontrollige pingetestri abil pingevabadust.
- Antud seadmete installeerimise puhul on tege mist tööga võrgupinge kallal; seda tuleb teostada seetõttu asjatundikult vastavalt riigis kehtivatele installatsioonieeskirjadele ning ühendamistingimustele (D)-VDE 0100, (A)-ÖVE/ÖNORM E 8001-1, (CH)-SEV 1000).
- Ärge monteerige seadet tavaliselt kergesti süttivatele pindadele.
- Sobib välis- ja siseruumidesse.
- Sensoriga LED-prožektor on ette nähtud üksnes seinamontaaži ja mitte laemontaaži jaoks.
- Töötamise ajal kiirguri korpus kuumeneb. Joondage LED-pead ainult siis, kui ta on maha jahtunud.
- Ärge vaadake lähedalt või pikemat aega (> 5 min) LED-lambi sisse. See võib põhjustada silma võrk-kesta kahjustusi.

Installatsioon

Montaažikoht peaks asuma teisest valgustist vähemalt 50 cm kaugusel, sest soojuskiirgus võib süsteemi rakendumist põhjustada. Antud 8-meetrise ulatuspiirkonna saavutamiseks tuleb seade paigaldada maks 2,20 m kõrgusele. Väärülilituste vältimiseks monteerige seade kindlale aluspinnale.

Võrgutoitejuhe koosneb 3-soonelisest kaablist:

L = faas (enamasti must või pruun)

N = neutraaljuht (enamasti sinine)

PE = kaitsejuht (roheline/kollane) ⚡

Tähtis! Ühenduste omavaheline äravahetamine põhjustab seadmes või kaitsmekarbis lühise. Sel juhul tuleb üksikud kaablid identifitseerida ja uuesti monteerida. Võrgutoitejuhtmesse võib olla sisse- ja väljalülitamiseks võrgulüliti monteeritud.

Märkus. Selle valgusti valgusallikat ei saa vahetada; juhul kui valgusallikas tuleb välja vahetada (nt selle eluea lõppemisel), tuleb asendada kogu valgusti.

Funktsioonid ⑧ - ⑨

Väljalülitamise viivitus

(Aja seadmine) ⑧

(Tehaseseadistus: 2 s)

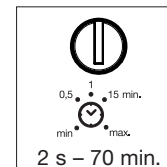

Seaderegulaator **min** peale seatud = lühim aeg (2 s)
Seaderegulaator **max** peale seatud = pikim aeg (70 min)

Tuvastuspiirkonna seadmiseks on soovitatav valida lühim aeg.

Hämarusnivoo seadistamine

(Rakendamislävi) ⑨

(Tehaseseadistus: päevavalgusrežiim 1000 lux)

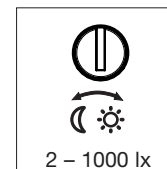

Sujuvalt seata sensorid rakendamislävi 2 – 1000 lx.
Seaderegulaator päevavalgusrežiimi peal = u 1000 lx.
Seaderegulaator hämarusrežiimi peal = u 2 lx.

Päevavalguse tuvastuspiirkonna seadmiseks tuleb seaderegulaator seada (päevavalgusrežiim) peale.

Mõõtepiirkonna seadistamine/justeerimine ⑩

Vajaduse korral saab tuvastuspiirkonda seadistada.

- a) Keerates prožektoripead +/- 30° horisontaalselt
- b) Kattkleepsu abil, et väljastada nt kõnniteed või naaberkrundid.

Kasutus ja hooldus

Seade ei sobi kasutamiseks spetsiaalsetes sisse- ja välisruumides, sest tal puudub selleks nõutav sabotaažikaitse. Ilmastikutingimused võivad mõjutada sensoriga LED-kiiguri talitlust. Tugevate tuulehiilide, lume, vihma ja rahe korral võib esineda

väärülitusi, sest äkilisi temperatuurimuutusi pole võimalik soojusallikatest eristada.

Sensori määratud läätse saate puhastada niiske lapiga (ilma puhastusvahenditeta).

Tehnilised andmed

Möödmed (K x L x S):	120 x 160 x 107 mm
Võrgupinge:	230 – 240 V, AC 50/60 Hz
Võimsus:	70 LED 10,5 W
Valgusvärvus:	4000 K (neutraalne valge) SDCM 4
Valgusvoog:	830 lm / 79,0 lm/W
Värvuse taasesitusindeks:	RA ≥ 80
Projitseeritav pindala:	Eestvaade: 187 cm ² Külgvaade: 61 cm ²
Kaal:	0,570 kg
Tuvastusnurk:	160° allaroomamiskaitsega
LEDide eluiga:	> 50 000 h (L70B10 vastavalt LM80)
Tuvastus-tööraadius:	8 m
Sensormooduli pööramispiirkond:	+/- 30° horisontaalselt
Aja seadmine:	2 s – 70 min
Hämaruse seadmine:	2 – 1000 lx
Kaitseliik:	IP 44
Kaitseklass:	I
Temperatuurivahemik:	-20 °C kuni +40 °C

Käitusrikked

Rike	Põhjus	Abi
Sensoriga LED-prožektoril puudub pinge	■ Kaitse defektne, sisse lülitamata, juhe katkenud ■ Lühis	■ Uus kaitse, lülitage võrgulüliti sisse, kontrollige juhete pingetriga ■ Kontrollige ühendusi
Sensoriga LED-prožektor ei lülitu sisse	■ Päevarežiimi puhul, hämaruse-seadistus paikneb öörežiimil ■ Võrgulüliti VÄLJAS ■ Hõõglamp defektne	■ Seadistage uuesti ■ Lülitage sisse ■ Uus kaitse, vajaduse korral kontrollige ühendust ■ Häälstage uuesti
Sensoriga LED-kiigur ei lülitu välja	■ Pidev liikumine tuvastuspiirkonnas	■ Kontrollige ala ja kohaldage see vajaduse korral uuesti või katke ala kinni
Sensoriga LED-kiigur lülitub alati SISSE/VÄLJA	■ Loomad liiguvad tuvastuspiirkonnas	■ Sensor suunatud kinni kaetud; seadke piirkond ümber või katke kinni
Sensoriga LED-kiigur lülitub soovimatult sisse	■ Tuul liigutab tuvastuspiirkonnas puid ja põõsaid ■ Seade registreerib autosid tänaval ■ Äkiline temperatuurimuutus ilmastiku tõttu (tuul, vihm, lumi) või ventilaatoritest, avatud akendest pärit heitõhk ■ LED-anduriga prožektor kõigub (liigub) nt tuulepuhangute või tugevate sademehoogude tõttu	■ Seadke piirkond ümber ■ Seadke piirkond ümber ■ Muutke piirkonda, muutke montaažikohta ■ Paigaldage LED-anduriga prožektor kindlale aluspinnale

Vastavusdeklaratsioon

Antud toode vastab
- Madalpingedirektiiv 2014/35/EL
- EMC-direktiiv 2014/30/EÜ
- RoHS-direktiiv 2011/65/EÜ
- WEEE direktiiv 2012/19/EÜ

Talitusgarantii

STEINELi toode on valmistatud suurima hoolikusega, on talituslikult ja ohutusalaselt kehtivate eeskirjade alusel kontrollitud ning läbinud seejärel pistelise kontrolli. Steinel annab garantii toote laitmatu kvaliteedi ja töökorras oleku kohta. Garantiaeg on 36 kuud ja see algab tarbijale toote ostmise päevast. Meie remondi-me materjalist või tootmisvigadest tulenevad puudused, garantiijuhtumi korral seade kas remonditakse või puudulik osa asendatakse uuega, valiku üle otsustame meie. Garantii ei kehti kuluvate osade ning kahju ja puuduste kohta, mis on tekkinud oskamatu käsitsemise või hoolduse tagajärjel.

Edasised võõresemetele põhjustatud järgkahjud on välistatud. Garantiiõuet aktsepteeritakse ainult siis, kui osandamata seade saadetakse koos vea lühikirjelduse, kassatšeki või arvega (ostukuupäev ja müüja tempel) ja korralikult pakituna vastavasse teeninduspunkti.

Teenus
Pärast garantiiaja möödumist või defektide korral, mille kohta garantii ei kehti, saab seadet remontida meie tehase teeninduspunktis. Palun saatke toode korralikult pakitult lähimasse teeninduspunkti.

**36 kuuks
GARANTII**

LT Montavimo instrukcija

Gerb. kliente,

dėkojame, kad parodėte pasitikėjimą ir įsigijote naująjį sensorinį STEINEL LED prožektorių. Jūs įsigijote aukštos kokybės produktą, kuris pagamintas, išbandytas ir supakuotas ypač kruopščiai.

Prieš prijungdami prietaisą, susipažinkite su šia montavimo instrukcija. Nes tik taisyklingai prijungtą ir tinkamai pradėtą naudoti prietaisą galėsite eksploatuoti ilgai, patikimai ir be gedimų.

Linkime malonių akimirų naudojantis savo naujuoju STEINEL sensoriniu LED prožektoriumi.

Principas

Užfiksavus judesį įjungiamą šviesą, signalizacija ir pan. Jūsų patogumui, jūsų saugumui. Šis sensorinis LED prožektorius greitai sumontuojamas ir parengiamas naudoti – tiek privačioje erdvėje namo arba sklypo apšvietimui, tiek pramoninėje zonoje. 70 LED diodų užtikrina puikų apšvietimą ir neįtikėtinai mažą energijos poreikį.

Naudojant sensorių užtikrinamas 160° apimties kampas, esant 30° atverties kampui horizontalia kryptimi.

Svarbu! Geriausiai judesys bus fiksuojamas tuomet, kai sensorius montuojant bus atsuktas šonu judėjimo kryptiai ir sensoriaus jautrumo zonos neužstos jokios kliūtys (pvz., medžiai, sienos ir pan.). Jautrumo zona bus apribota, jei eisite tiesiai į sensorių.

Prietaiso aprašymas

- 1 LED prožektoriaus galvutė
- 2 Sieninis laikiklis su kištukiniu gnybtu
- 3 Aušinimo elementas
- 4 Sensorius
- 5 Sandarinimo kaištis
- 6 Distancinis laikiklis

- 7 Lipdukas
- 8 Švietimo trukmės nustatymas
- 9 Prieblendos reguliatorius
- 10 Jautrumo zonos ilgio nustatymas
- 11 Potinkinis tinklo įvadas
- 12 Virštinkinis tinklo įvadas

⚠ Saugos reikalavimai

- Prieš pradėdami dirbti su prietaisu atjunkite elektros energijos tiekimą!
- Montuojant prijungiamajame elektros laide neturi būti įtampos. Todėl visų pirma atjunkite elektros srovę ir įtampos rodytuvu patikrinkite, ar nėra įtampos.
- Šie prietaisai jungiami prie elektros tinklo, todėl juos reikia prijungti tinkamai, vadovaujantis šalyje galiojančiomis instaliacijos normomis ir jungimo taisyklėmis (D)-VDE 0100, (A)-ÖVE/ÖNORM E 8001-1, (CH)-SEV 1000).

- Nemontuokite prietaiso ant lengvai užsiliepsnojančių paviršių.
- Tinka naudoti išorėje ir viduje.
- Sensorinis LED prožektorius skirtas montuoti tik ant sienos, o ne ant lubų.
- Darbo metu prožektoriaus korpusas įkaista. Prieš pasukdami šviesos diodų prožektorių kita kryptimi, palaukite kol jis atvės.
- Į LED šviestuvą nežiūrėkite iš arti arba ilgesnį laiką (> 5 min.). Taip galite sužaloti akies tinklainę.

Įrengimas

Montavimo vieta turėtų būti nutolusi nuo kito žibinto bent 50 cm, nes jo skleidžiama šiluma gali įjungti pastarąjį. Siekiant užtikrinti maksimalią 8 m jautrumo zoną, montuoti reikėtų apie 2,20 m aukštyje. Kad prietaisas neįsijungtų nepageidaujamu metu, montuokite jį ant tvirto pagrindo.

Įvadą sudaro trijų laidų kabelis:

L = fazė (dažniausiai juodas arba rudas)

N = nulinis laidas (dažniausiai mėlynas)

PE = apsauginis laidas (žalias / geltonas) ⚡

Svarbu! Neteisingai sujungti laidai sukelia trumpąjį jungimą prietaise arba paskirstymo spintoje. Tokiu atveju reikia identifikuoti atitinkamus kabelius ir sujungti juos iš naujo. Į tinklo įvadą galima įmontuoti tinklo jungiklį, kuris atliks įjungimo ir išjungimo funkcijas.

Pastaba: šio šviestuvo šviesos elementas yra nekeičiamas, todėl prireikus jį pakeisti (pvz., pasibaigus tarnavimo laikui), reikia keisti visą šviestuvą.

Funkcijos ⑧ - ⑨

Išjungimo vėlinimas (Švietimo trukmės nustatymas) ⑧
(Gamyklos nustatymas: 2 s)

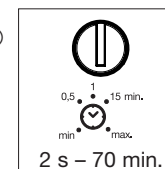

Nustatymo reguliatorius ties „min.“ = trumpiausias laikas (2 s)
Nustatymo reguliatorius ties „max“ = ilgiausias laikas (70 min.)

Nustatant jautrumo zoną rekomenduojama nustatyti trumpiausią švietimo trukmę.

Prieblendos lygio nustatymas („Dienos – nakties“ režimas) ⑨
(Gamyklinis nustatymas: „dienos“ režimas 1000 liuksų)

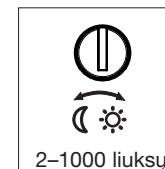

Tolygiai nustatomas sensoriaus suveikimo slenkstis nuo 2 iki 1000 liuksų.

Nustatymo reguliatorius ties dienos šviesos režimu = maždaug 1000 liuksų.

Nustatymo reguliatorius ties prieblandos režimu = maždaug 2 liuksai.

Nustatant jautrumo zoną dienos šviesoje, nustatymo reguliatorius turi būti nustatytas ties (dienos šviesos režimas).

Jautrumo zonos nustatymas (reguliuojamas) ⑩

Priklausomai nuo poreikių galima nustatyti jautrumo zoną.

- a) Sukant prožektoriaus korpusą +/- 30° horizontaliai
- b) Naudojant lipdukus galima atriboti pvz., takelius arba kaimynų sklypus.

Naudojimas ir priežiūra

Specialioms įsilaužimo pavojaus signalizacijoms prožektorius netinka, nes jame nėra tam reikalingos apsaugos nuo sabotazo. Oro permainos gali turėti įtakos šviesos diodų prožektoriaus funkcijai. Esant stipriems vėjo gūsiams, sningant, lyjant, krušos metu

prietaisas gali įsijungti nepageidaujamu metu, nes staigių temperatūros pokyčių neįmanoma atskirti nuo šilumos šaltinių.

Užsiteršusias linzes valykite drėgnu audeklu (nenaudokite jokių valiklių).

Techniniai duomenys

Matmenys (A x P x G):	120 x 160 x 107 mm
Tinklo įtampa:	230–240 V AC 50/60 Hz
LED galingumas:	70 LED 10,5 W
Šviesos spalva:	4000 K (neutrali balta) SDCM 4
Šviesos srautas:	830 lm / 79,0 lm/W
Spalvos atkūrimo indeksas:	RA ≥ 80
Projektuojamas plotas:	vaizdas iš priekio: 187 cm ² vaizdas iš šono: 61 cm ²
Svoris:	0,570 kg
Apimties kampas:	160° su apsauga nuo pasislėpimo
LED tarnavimo trukmė:	> 50 000 val. (L70B10 pagal LM80)
Jautrumo zona:	8 m
Sensoriaus sukimo zona:	+/- 30° horizontaliai
Laiko nustatymas:	2 s – 70 min.
Prieblandos lygio nustatymas:	2–1000 liuksų
Apsaugos tipas:	IP 44
Saugos klasė:	I
Temperatūros diapazonas:	nuo -20 iki +40 °C

Veikimo sutrikimai

Sutrikimas	Priežastis	Pagalba
Sensoriniame šviesos diodų prožektoriuje nėra įtampos	■ Sugedęs, neįjungtas saugiklis, nutrūkusi elektros srovė ■ Trumpasis jungimas	■ Pakeiskite saugiklį, įjunkite tinklo jungiklį, patikrinkite elektros laidus įtampos indikatoriumi ■ Patikrinkite įvadą
Sensorinis šviesos diodų prožektorius neįjungia šviestuvo	■ Veikiant dienos šviesos režimu, prieblandos nustatymai nustatyti ties nakties režimu ■ Tinklo jungiklis išjungtas ■ Perdegė saugiklis	■ Nustatykite iš naujo ■ Įjunkite ■ Reikia naujo saugiklio arba patikrinkite prijungimą ■ Sureguliuokite iš naujo
Sensorinis šviesos diodų prožektorius neišjungia šviestuvo	■ Jautrumo zonoje fiksuojamas nuolatinis judesys	■ Patikrinkite jautrumo zoną ir, jei reikia, iš naujo ją nustatykite arba pakeiskite
Sensorinis šviesos diodų prožektorius nuolat įsijungia ir išsijungia	■ Aptikimo zonoje vaikšto gyvūnai	■ Tikslingai uždenkite sensorių; iš naujo nustatykite arba uždenkite zoną
Sensorinis šviesos diodų prožektorius įsijungia nepageidaujamu metu	■ Jautrumo zonoje vėjas linguoja medžius ir krūmus ■ Užfiksuojami gatve važiuojantys automobiliai ■ Staigūs temperatūros svyravimai dėl oro sąlygų (vėjo, lietaus, sniego) arba ventiliatorių ar atvirų langų sukkelto oro judėjimo ■ Sensorinis šviesos diodų prožektorius siūbuoja (judą) dėl, pvz., vėjo gūsių ar stipraus lietaus (sniego, krušos)	■ Nustatykite jautrumo zoną iš naujo ■ Nustatykite jautrumo zoną iš naujo ■ Pakeiskite jautrumo zoną, pakeiskite montavimo vietą ■ Sensorinį šviesos diodų prožektorių pritvirtinkite ant tvirtu pagrindo

Atitikties deklaracija

Šis gaminytis atitinka:

- Žemųjų įtampų direktyvą 2014/35/ES
- Elektromagnetinio suderinamumo direktyvą 2014/30/ES
- Direktyvą 2011/65/ES dėl tam tikrų pavojingų medžiagų naudojimo elektros ir elektroninėje įrangoje
- Elektros ir elektronikos prietaisų atliekų direktyvą (WEEE) 2012/19/ES

Funkcijų garantija

Šis „Steinel“ produktas pagamintas itin kruopščiai, pagal galiojančias normas patikrintos jo funkcijos ir saugumas bei papildomai atlikta pasirinktų prietaisų patikra. „Steinel“ suteikia prietaisui garantiją. Garantinis laikotarpis – 36 mėnesiai. Jis skaičiuojamas nuo prietaiso pardavimo vartotojui dienos. Mes pašalinime defektus, susijusius su medžiagų arba gamybos broku; garantiniu laikotarpiu, mūsų nuožiūra, prietaisas nemokamai remontuojamas arba keičiamos sugedusios dalys. Garantija netaikoma susidėvintiems dalims, taip pat jei prietaisas sugenda dėl netinkamo naudojimo arba netinkamos priežiūros.

Kitiems daiktams padaryta žala neatlyginama. Garantija taikoma tik tuo atveju, jei neišardytas prietaisas kartu su trumpu gedimo aprašymu, kasos čekiu arba sąskaita (pirkimo data ir pardavėjo antspaudu), tinkamai supakuotas atsiunčiamas į atitinkamą techninės priežiūros tarnybos vietą.

Aptarnavimas
Pasibaigus garantinio aptarnavimo laikotarpiui arba jei yra gedimų, kuriems garantija netaikoma, prietaisą taisy mūsų gamyklos remonto dirbtuvės. Prašom tinkamai supakuotą produktą atsiųsti į artimiausias remonto dirbtuves.



LV Montāžas pamācība

Godātais klient!

Paldies par uzticību, ko izrādījāt, iegādājoties jauno STEINEL LED sensorstarmeti. Jūs esat izvēlējis augstvērtīgu, kvalitatīvu produktu, kas ir izgatavots, pārbaudīts un iepakots ar vislielāko rūpību.

Pirms instalēšanas lūdzam iepazīties ar šo montāžas pamācību. Jo vienīgi lietpratīga montāža un lietošana nodrošina ilglaicīgu, drošu un nevainojamu darbību.

Novēlam Jums daudz patīkamu mirkļu kopā ar jauno STEINEL LED sensorstarmeti.

Darbības princips

Kustība ieslēdz gaismu, signālu un daudz ko citu. Jūsu komfortam, Jūsu drošībai. Gan privāti, lai apgaismotu māju un apkārtni teritoriju, gan uzņēmumos, šis LED sensorgaismeklis it visur ir ātri uzmontējams un gatavs darbībai.

70 diodes nodrošina perfektu apgaismojumu un sensorāli zemu enerģijas patēriņu.

Ar sensora palīdzību tiek nodrošināts 160° uztveres leņķis ar 30° pagriešanas iespēju.

Svarīgi! Visdrošāko kustības uztveri Jūs iegūsi, ja sensoru uzmontēsiet iesāņus kustības virzienam un sensora uztveri neierobežos nekādi šķēršļi (piem., koki, sienas utt.). Ja Jūs virzīsieties tieši uz gaismekli, sniedzamība būs ierobežota.

Ierīces apraksts

- | | |
|--|---------------------------------------|
| ① LED starmeša galva | ⑦ Nosedzošā uzlīme |
| ② Sienas stiprinājums ar kontaktspraudni | ⑧ Laika iestatīšana |
| ③ Dzesētājs | ⑨ Krēslas sliekšņa iestatīšana |
| ④ Sensora vienība | ⑩ Sniedzamības iestatīšana |
| ⑤ Blīvaizbāznis | I Zemapmetuma pievads elektrotīklam |
| ⑥ Starplika | II Virsapmetuma pievads elektrotīklam |

⚠ Norādījumi drošībai

- Pirms veikt jebkādas darbus ar ierīci, jāpārtrauc strāvas padeve tai!
- Montāžas laikā pievienojamais elektrības vads nedrīkst atrasties zem sprieguma. Tādēļ vispirms jāatslēdz elektrība un ar sprieguma testerī jāpārbauda, vai sprieguma vairs nav.
- Šo ierīču instalēšana nozīmē darbu ar elektrotīkla spriegumu; tā jāizpilda profesionāli, saskaņā konkrētās valsts instalācijas priekšrakstiem un pieslēgšanas noteikumiem (D)-VDE 0100, (A)-ÖVE/ÖNORM E 8001-1, (CH)-SEV 1000).

- Nemontējiet ierīci pie parasti viegli uzliesmojošām virsmām.
- Piemērots montāžai ārā un iekšējās.
- LED starmetis-sensors ir paredzēts tikai montāžai pie sienas, nevis montāžai pie griestiem.
- Starmeša korpuss sasilst darbības laikā. LED galvas iestatīšanu veiciet tikai tad, kad tā ir atdzisusi.
- Neskatieties LED gaismeklī no tuva attāluma, kā arī ilgāku laiku (> 5 min). Tas var izraisīt tiklences bojājumus.

Instalēšana

Uzstādīšanas vietai ir jābūt vismaz 50 cm attālumā no kāda cita gaismekļa, jo tās siltuma starojums var patvaļīgi iedarbināt sensoru. Lai sasniegtu norādīto maks. 8 m sniedzamību, montāžas augstumam būtu jābūt apm. 2,20 m. Piemontējiet gaismekli pie stingras pamatnes, lai izvairītos no nepareizas slēgšanās.

Tīkla pievadvadu veido 3 dzīslu kabelis:

L = fāze (visbiežāk melns vai brūns)

N = nulles vads (parasti ziils)

PE = zemējums (zaļš/dzeltenš) ⊕

Svarīgi! Pieslēgumu sajaukšana vēlāk izraisa īssavienojumu ierīcē vai Jūsu sadales skapī. Šādā gadījumā atkārtoti jāidentificē un no jauna jāsavieno visi kabeļi. Elektrotīkla pievadvadā var ierīkot piemērotu tīkla slēdzi strāvas ieslēgšanai un izslēgšanai.

Norāde! Šī gaismekļa gaismas avots nav nomaināms, ja gaismas avotu ir jānomaina (piem., tā darba mūža beigās), ir jānomaina viss gaismeklis.

Funkcijas ⑧ - ⑨

Izslēgšanas aizture (Laika iestatīšana) ⑧

(Rūpnīcas iestatījums: 2 s)

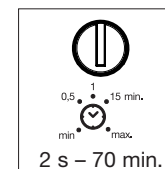

Iestatījumu regulators uz **min.** = īsākais laiks (2 s)
Iestatījumu regulators uz **maks.** = ilgākais laiks (70 min)

Iestatot uztveres lauku, ieteicams izvēlēties īsāko laiku.

Krēslas sliekšņa iestatījums

(Reakcijas sliekšnis) ⑨

(Rūpnīcas iestatījums: dienasgaismas režīms 1000 luks)

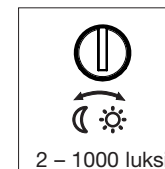

Bez pakāpēm iestatāms reakcijas sliekšnis no 2 līdz 1000 luksiem.

Iestatījumu regulators uz dienasgaismas režīmu = apm. 1000 luks.

Iestatīšanas slēdzis uz krēslas režīmu = apm. 2 luks.

Lai iestatītu uztveres lauku dienasgaismā, iestatīšanas slēdzis jāiestata uz (dienasgaismas režīms).

Sniedzamības iestatīšana/Justēšana ⑩

Uztveres zonu var iestatīt pēc vajadzības.

- Pagriežot starmeti +/- 30° horizontāli
- Ar nosedzošo uzlīmi, lai norobežotu, piemēram, celiņus vai kaimiņu teritorijas.

Lietošana un kopšana

Ierīce nav piemērota speciālām pretielaušanās signalizācijām, jo tā nav aprīkota ar priekšrakstos noteikto aizsardzību pret apzinātu bojāšanu. Laika apstākļi var ietekmēt LED sensorstarmeša darbību. Stipru vēja brāzmu, sniega, lietus un krusas dēļ sensors var pat-

vaļīgi ieslēgties, jo tas nevar atšķirt pēkšņas temperatūras svārstības no siltuma avota.

Uztveres lēca tīrāma ar mitru lupatiņu (bez tīrīšanas līdzekļa).

Tehniskie dati

Izmēri: (A x P x Dz):	120 x 160 x 107 mm
Elektrotīkla spriegums:	230 – 240 V AC 50/60 Hz
Jauda:	70 LED 10,5 W
Gaismas krāsa:	4000 K (neitrāli balta) SDCM 4
Gaismas plūsma:	830 lm / 79,0 lm/W
Krāsas attēlošanas indekss:	RA ≥ 80
Projicētais laukums:	Skats no priekšas 187 cm ² Skats no sāniem: 61 cm ²
Svars:	0,570 kg
Uztveres leņķis:	160° ar aizsardzību pret paiešanu apakšā
LED mūža ilgums:	50 000 stundas (L70B10 uz LM80)
Uztveres rādiuss:	8 m
Sensorvienības pagriešanas zona:	+/- 30° horizontāli
Laika iestatīšana:	2 s – 70 min
Krēslas sliekšņa iestatīšana:	2 – 1000 luks
Aizsardzības klase:	IP 44
Aizsargklase:	I
Temperatūras amplitūda:	-20 °C līdz +40 °C

Darbības traucējumi

Traucējumi	Cēlonis	Risinājums
LED sensorstarmetis ir bez sprieguma	■ Bojāts drošinātājs, nav ieslēgts, bojāts vads ■ Īssavienojums	■ Jauns drošinātājs, ieslēdziet tīkla slēdzi; pārbaudiet vadu ar sprieguma mērītāju ■ Pārbaudiet pieslēgumus
LED sensorstarmetis neieslēdzas	■ Dienas gaismas režīmā, krēslas sliekšnis iestatīts nakts režīmā ■ IZSLĒGTS tīkla slēdzis ■ Bojāts drošinātājs	■ Iestatiet no jauna ■ Ieslēdziet ■ Jauns drošinātājs, pēc vajadzības pārbaudiet pieslēgumu ■ Justējiet atkārtoti
LED sensorstarmetis neizslēdzas	■ Nepārtraukta kustība uztveres laukā	■ Pārbaudiet lauku un pēc nepieciešamības justējiet atkārtoti, t. i., nosedziet
LED sensorstarmetis visu laiku IESLĒDZAS/IZSLĒDZAS	■ Dzīvnieki kustas uztveršanas diapazonā	■ Mērķtieciņi aplāji sensoru, pārregulējiet zonu vai aplāji to
LED sensorstarmetis ieslēdzas, kad tas nav vēlams	■ Vējš uztveres laukā kustina kokus un krūmus ■ Tiek uztvertas uz ielas esošās automašīnas ■ Negaidītas temperatūras izmaiņas, negaisa (vēja, lietus, sniega) vai gaisa plūsmas no ventilatoriem, atvērtiem logiem dēļ ■ LED sensorgaismeklis šūpojas (kustas) stipra vēja brāzmās vai stipros nokrišņos	■ Izmainiet lauku ■ Izmainiet lauku ■ Izmainiet lauku, izmainiet montāžas vietu ■ Uzmontējiet LED sensorstarmeti pie stingras pamatnes

Atbilstības deklarācija

Šis produkts atbilst

- Zemsprieguma direktīvai 2014/35/ES

- Elektromagnētiskās savietojamības direktīvai 2014/30/ES

- Direktīvai 2011/65/ES par dažu bīstamu vielu izmantošanas ierobežošanu elektriskās un elektroniskās iekārtās

- Direktīvai par elektrisko un elektronisko iekārtu atkritumiem (EELIA direktīva) 2012/19/ES

Darbības garantija

Šis STEINEL ražojums ir izgatavots ar vislielāko rūpību, tā darbība un drošība pārbaudīta atbilstoši spēkā esošajiem normatīviem, un noslēgumā veikta izlases veida kvalitātes kontrole. Steinel garantē nevainojamas produkta īpašības un darbību. Garantijas laiks ir 36 mēneši un tā stājas spēkā ar ierīces pārdošanas dienu lietotājam. Mēs novēršam trūkumus, kas radušies materiālu vai rūpnīcas kļūdu dēļ, garantijas serviss ietver sevī bojāto daļu remontu vai apmaiņu pēc mūsu izvēles. Garantijas serviss neattiecas uz nodilumam pakļauto daļu bojājumiem, kā arī uz bojājumiem un trūkumiem, kas radušies nelietpratīgas lietošanas vai apkopes, kā arī kritiena rezultātā.

Garantijas saistības neattiecas uz citiem objektiem, kas varētu tikt bojāti ierīces darbības rezultātā. Garantija ir spēkā tikai tad, ja neizjaukta ierīce kopā ar īsu kļūdas aprakstu, kases čeku vai rēķinu (ar pirkšanas datumu un tirgotāja zīmogu), labi iepakota, tiek nosūtīta attiecīgajai servisa nodaļai.

Serviss:

Pēc garantijas laika beigām vai gadījumos, kad garantija nav spēkā, nepieciešamo remontu veic rūpnīcas servisa dienests. Lūdzu, nosūtiet labi iesaiņotu izstrādājumu uz tuvāko servisa darbnīcu.

36 mēnešu
DARBĪBAS
GARANTĪJA

LV

Уважаемый клиент,

Благодарим Вас за доверие, которое Вы нам оказали, купив новый сенсорный светодиодный прожектор марки STEINEL. Вы приобрели изделие высокого качества, изготовленное, испытанное и упакованное с большим вниманием. Перед началом монтажа данного изделия просим вас внимательно ознакомиться с инструкцией

по монтажу. Ведь только соблюдение инструкции по монтажу и пуску в эксплуатацию гарантирует продолжительную, надежную и безотказную работу изделия.

Желаем приятной эксплуатации светодиодного сенсорного прожектора марки STEINEL.

Принцип действия

Движение вызывает включение света, сигнал и т.п. Для Вашего удобства и безопасности. В частных владениях для освещения дома или прилегающего пространства, также в промышленной сфере, везде можно быстро установить и ввести в эксплуатацию этот светодиодный сенсорный прожектор. 70 светоизлучающих диодов обеспечивают прекрасную освещенность и потребляют sensationно малое количество энергии.

С помощью датчика достигается угол обнаружения в 160° с диапазоном поворота в 30° по горизонтали.

Важно: Для обеспечения надежной работы датчик следует монтировать так, чтобы проводилась регистрация движущихся мимо объектов, а также исключать все заграждающие объекты (например, деревья, стены и т.д.). Радиус действия ограничен, если Вы подходите непосредственно к светильнику.

Описание устройства

- ① Головка с СИД
- ② Кронштейн с контактным зажимом
- ③ Охладитель
- ④ Сенсорный блок
- ⑤ Уплотнитель
- ⑥ Проставка
- ⑦ Закрывающая наклейка

- ⑧ Регулировка времени
- ⑨ Установка сумеречного включения
- ⑩ Регулировка радиуса действия
- I Сетевое подключение питающего провода скрытой проводкой
- II Сетевое подключение питающего провода открытой проводкой

⚠ Указания по техбезопасности

- Перед началом любых работ, проводимых на приборе, следует отключить напряжение!
- При выполнении монтажа подключаемый электропровод должен быть обесточен. Поэтому в первую очередь следует отключить подачу тока и проверить отсутствие напряжения с помощью индикатора напряжения.
- Монтажные работы по подключению этих приборов относятся к категории работ с сетевым напряжением; поэтому они должны проводиться согласно инструкциям по монтажу и с соблюдением условий подключения электрических изделий, действующих в стране (D-VDE 0100, A-ÖVE/ÖNORM E 8001-1, CN-SEV 1000).
- Запрещается монтировать прожектор на легко возгораемых поверхностях.
- Пригоден для использования снаружи и внутри помещений.
- Сенсорные светодиодные прожектора предусмотрены только для монтажа на стену, а не для установки на потолок.
- Во время работы корпус прожектора нагревается, поэтому регулировку светодиодной головки следует производить только после ее остывания.
- Не смотреть на светодиодный светильник с короткой дистанции или в течение длительного времени (> 5мин.). Это может привести к повреждениям сетчатки.

Монтаж

Место, в котором производится монтаж, должно быть удалено от другого светильника на расстояние, составляющее не менее, чем 50 см, чтобы предотвратить ошибочное включение системы в результате отдачи тепла. Для обеспечения указанного радиуса в макс. 8 м сенсорный прожектор следует монтировать на высоте ок. 2,20 м. Устанавливать прибор на твердую поверхность во избежание ошибочного включения.

Важно: вследствие неправильного присоединения проводов в приборе или в распределительном ящике с предохранителями может произойти короткое замыкание. В таком случае рекомендуется проверить провода и заново подключить их. При необходимости к сетевому проводу может быть присоединен подходящий сетевой выключатель.

Сетевой провод состоит из 3 жил:

- L = фаза (чаще всего черный или коричневый)
- N = нулевой провод (чаще всего синий)
- PE = провод заземления (зеленый/желтый) ⊕

Эксплуатация ⑧ - ⑨

Продолжительность включения (Регулировка времени) ⑧
(заводская установка: 2 с)

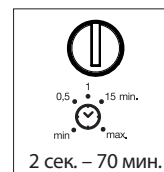

Регулятор, установленный на **мин.** = минимальная продолжительность (2 сек.)
Регулятор, установленный на **макс.** = максимальная продолжительность (70 мин.)

При настройке зоны обнаружения рекомендуется установить минимальную продолжительность.

Установка сумеречного включения (Порог срабатывания) ⑨
(Заводская настройка: режим дневного освещения 1000 лк)

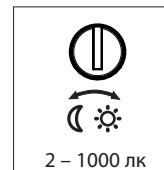

Порог срабатывания сенсора может быть установлен плавно в диапазоне 2–1000 лк.
Регулятор, установленный на режим дневного освещения = прим. 1000 лк.
Регулятор, установленный на режим сумеречного освещения = ок. 2 лк.
При установке зоны обнаружения при дневном освещении регулятор рекомендуется устанавливать на (режим дневного освещения).

Установка радиуса действия / регулировка ⑩

При необходимости можно произвести установку зоны обнаружения.

- a) за счет поворота головки прожектора +/- 30° по горизонтали
- b) с помощью закрывающей наклейки, чтобы напимер, выделить дорожки или соседские участки.

Эксплуатация и уход

Изделие не предназначено для применения в качестве охранной сигнализации, т.к. не имеет требуемой гарантии исключения саботажа. Погодные условия могут значительно влиять на работу светодиодного сенсорного прожектора. При сильных порывах ветра, метели, дожде, граде может произойти ошибочное включение,

поскольку сенсор не способен отличать резкое изменение температуры при резком изменении погодных условий от движения источника теплового излучения движущихся объектов.

Загрязнения на регистрирующей линзе можно удалять влажным сукном (не используя моющие средства).

Технические данные

Габаритные размеры (В x Ш x Г):	120 x 160 x 107 мм
Сетевое напряжение:	230 – 240 В АС, 50/60 Гц
Мощность:	70 СИД 10,5 Вт
Цвет света:	4000 К (нейтральный белый) SDCM 4
Световой поток:	830 лм / 79,0 лм/Вт
Коэффициент цветопередачи:	Ra ≥ 80
Проецированная поверхность:	вид спереди: 187см ² вид сбоку: 61 см ²
Вес:	0,570 кг
Угол обнаружения:	160° с защитой от подкрадывания
Срок службы СИД:	> 50 000 ч (L70B10 по LM80)
Радиус действия:	8 м
Диапазон движения сенсорного блока:	+/- 30° по горизонтали
Регулировка времени:	2 сек. - 70 мин.
Установка сумеречного порога:	2 - 1000 лк
Вид защиты:	IP 44
Класс защиты:	I
Температурный диапазон:	-20 °С – +40 °С

Сертификат соответствия

Этот продукт отвечает требованиям:

- директивы 2014/35/EU о низковольтном оборудовании
- директивы 2014/30/EU относительно электромагнитной совместимости
- директивы 2011/65/EU о применении материалов для производства электрических и электронных изделий, не содержащих вредных веществ.
- директивы ЕС об отходах электрического и электронного оборудования WEEE 2012/19/EU

Неполадки при эксплуатации

Нарушение	Причина	Устранение
Светодиодный сенсорный прожектор без напряжения	<ul style="list-style-type: none"> ■ Дефект предохранителя, не включен, неисправность провода ■ Короткое замыкание 	<ul style="list-style-type: none"> ■ Заменить предохранитель, включить сетевой выключатель, проверить провод индикатором напряжения ■ Проверить соединения
Светодиодный сенсорный прожектор не включается	<ul style="list-style-type: none"> ■ При дневном режиме, установка сумеречного порога установлена в ночной режим ■ Выключен сетевой выключатель ■ Дефект предохранителя 	<ul style="list-style-type: none"> ■ Настроить заново ■ Включить ■ Заменить предохранитель, при необходимости проверить соединение ■ Произвести новую регулировку
Светодиодный сенсорный прожектор не выключается	<ul style="list-style-type: none"> ■ Имеется постоянное движение в зоне обнаружения 	<ul style="list-style-type: none"> ■ Проверить зону и, при необходимости, произвести новую регулировку или установку заслонок
Светодиодный сенсорный прожектор постоянно переключается ВКЛ/ВЫКЛ	<ul style="list-style-type: none"> ■ В зоне обнаружения находятся животные 	<ul style="list-style-type: none"> ■ Целенаправленно прикрыть сенсор, изменить зону обнаружения или положение заслонок
Нежелательное включение светодиодного сенсорного прожектора	<ul style="list-style-type: none"> ■ В зоне обнаружения происходит постоянное движение деревьев и кустов ■ Включается в результате движения автомашин на дороге ■ Включается в результате неожиданного перепада температур при изменении погоды (ветер, дождь, снег) или потока воздуха из вентиляционной системы, открытых окон ■ Светодиодный сенсорный прожектор колеблется (движется), например, при порывах ветра или сильных осадках. 	<ul style="list-style-type: none"> ■ Изменить зону ■ Изменить зону ■ Изменить зону, место монтажа перенести на другое место ■ Светодиодный сенсорный прожектор установить на прочную поверхность

Гарантийные обязательства

Данное изделие производства STEINEL было с особым вниманием изготовлено и испытано на работоспособность и безопасность эксплуатации соответственно действующим инструкциям, а потом подвергнуто выборочному контролю качества. Фирма STEINEL гарантирует высокое качество и надежную работу изделия. Гарантийный срок эксплуатации составляет 36 месяцев со дня продажи изделия. Фирма обязуется устранить недостатки, которые возникли вследствие дефекта материала или конструкции. Дефекты устраняются путем ремонта изделия либо заменой неисправных деталей по усмотрению фирмы. Гарантийный срок эксплуатации не распространяется на повреждения и дефекты, возникшие в результате износа деталей, ненадлежащей эксплуатации и ухода. Фирма не несет ответственности за материальный ущерб третьих лиц, нанесенный в процессе эксплуатации изделия. Гарантия предоставляется только в том случае, если изделие в собранном и упакованном виде с кратким описанием неисправности было отправлено вместе с приложенным кассовым чеком или квитанцией (с датой продажи и печатью торгового предприятия) по адресу сервисной мастерской.

Сервисное обслуживание:

По истечении гарантийного срока или при наличии неполадок, исключающих гарантию, наше сервисное предприятие предлагает свои услуги. В таких случаях просим отправлять изделие в упакованном виде в ближайшую сервисную мастерскую.

36 месяцев
Гарантия

BG Инструкция за монтаж

Уважаеми клиенти,

благодарим за доверието, което ни гласувахте с покупката на новия ви сензорен LED-прожектор STEINEL. Вие избрахте висококачествен продукт, произведен, изпитан и опакован с най-голямо старание.

Моля запознайте се с тези инструкции преди монтажа. Дълга, надеждна и безпроблемна работа може да бъде гарантирана само при правилен монтаж и пускане в експлоатация.

Желаем ви много радост с новия ви сензорен LED-прожектор STEINEL.

Принцип на действие

Движението включва светлина, алармена система и много други. За вашия комфорт, за вашата сигурност. Сензорният LED-прожектор бързо се монтира навсякъде и е готов за експлоатация, независимо дали за лична употреба за осветяване на сграда и двор или за бизнес цели.

70 светодиода се грижат за перфектно осветяване и сензационно ниско потребление на енергия.

С помощта на сензора се постига ъгъл на обхват 160° и радиус на изместване 30° хоризонтално.

Важно: Най-сигурното засичане получавате, когато сензорът е монтиран странично спрямо посоката на движение и видимостта му не е затруднена от препятствия (като напр. дървета, стени и т.н.). Обхватът е ограничен, когато се движите директно срещу сензора.

Описание на устройството

- 1 LED-прожектор, глава
- 2 Стойка за стена с клема
- 3 Охлаждащо тяло
- 4 Сензор
- 5 Уплътнител
- 6 Подложка

- 7 Покривач стикер
- 8 Настройка на времето
- 9 Настройка на светлочувствителността
- 10 Настройка на обхвата
- I Свързване към мрежата със скрити кабели
- II Свързване към мрежата с открити кабели



Указания за безопасност

- Преди да предприемете каквито и да е работи по уреда, прекъснете електрическото захранване!
- При монтаж електрическата система трябва да е без напрежение. Първо спрете електрическия ток, след което проверете системата с уред за проверка на напрежението.
- При монтаж на тези уреди се изисква работа с електричество. По тази причина той трябва да се извърши професионално, според съответните държавни предписания и изисквания (C-VD E 0100, A-ÖVE/ÖNORM E 8001-1, C-SEV 1000).

- Не монтирайте уреда върху леснозапалими повърхности.
- Подходящ за външен и вътрешен монтаж.
- Сензорният LED-прожектор е предвиден само за монтаж на стена, но не и на таван.
- Корпусът на прожектора се нагрява по време на работа. Моля насочвайте прожектора, само когато е изстинал.
- Да не се гледа в LED-лампата отблизо или продължително време (> 5 мин.). Това може да доведе до увреждане на ретината.

Монтаж

Мястото на монтаж трябва да бъде избрано на разстояние поне 50 см от друга лампа, защото топлината ѝ би могла да доведе до включване на системата. За да се постигне дадената дължина на обхвата от макс. 8 м, височината на монтаж би трябвало да бъде около 2,20 м. Уредът да се монтира на стабилна основа, за да се предотвратят грешни сигнали.

Кабелът съдържа 3 проводника:

L = фаза (обикновено черен или кафяв)

N = нула (обикновено син)

PE = заземяващ проводник (зелен/жълт) ⊕

Важно: Размяна на проводниците води до късо съединение в уреда или таблото с предпазители. При такъв случай всеки проводник трябва да бъде идентифициран и свързан отново. Към системата може да бъде добавен подходящ прекъсвач, за включване и изключване.

Сведение: Светлинният източник на тази лампа е незаменяем, ако се наложи замяната му (напр. след края на живота му), цялата лампа трябва да се замени.

Функции 8 - 9

Забавяне на изключването (настройка на времето) 8
(Заводска настройка: 2 сек.)

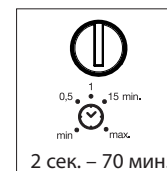

Регулатор на **min** = най-кратък интервал (2 сек.)
Регулатор на **max** = най-дълъг интервал (70 мин.)

При настройка на обхвата се препоръчва да бъде избран най-краткия интервал.

Настройка на светлочувствителността (праг на задействане) 9

(Заводска настройка:
дневен режим 1000 лукса)



Безстепенно регулиране на прага на задействане на сензора между 2 – 1000 лукса.

Регулатор на дневна светлина = около 1000 лукса.

Регулатор на слаба светлина = около 2 лукса.

За настройка на обхвата при дневна светлина регулаторът трябва да бъде поставен на (дневна светлина).

Настройка на обхвата 10

Според необходимостта, обхватът може да бъде регулиран.

а) С изместване на главата на сензора +/- 30° хоризонтално

б) С покривач стикер, напр. за да се ограничат пътеки или съседни парцели.

Експлоатация и поддръжка

За специални защитни алармени системи уредът не е подходящ, тъй като му липсва задължителната осигуровка срещу саботаж. Климатичните условия могат да влияят на функциите на сензорния LED-прожектор. При урагани ветрове, сняг, дъжд, градушка, би могло да се стигне до нежелано включване, тъй като разли-

ките в температурата не могат да бъдат отличени от източници на топлина.

При замърсяване, обективът може да бъде почистен с влажна кърпа (без почистващ препарат).

Технически данни

Размери (В x Ш x Д):	120 x 160 x 107 мм
Напрежение :	230 – 240 V AC 50/60 Hz
Мощност:	70 LED 10,5 W
Цвят на светлината:	4000 K (неутрално бяло) SDCM 4
Светлинен поток:	830 lm / 79,0 lm/W
Индекс на цветовото отражение:	Ra ≥ 80
Обхваната площ:	отпред: 187 cm ² отстрани: 61 cm ²
Тегло:	0,570 кг
Ъгъл на обхват:	160° със защита за пролазване под обхвата
Живот на LED:	> 50.000 часа (L70B10 след LM80)
Диапазон на действие при отчитане:	8 м
Диапазон на изместване сензор:	+/- 30° хоризонтално
Настройка на времето:	2 сек. – 70 мин.
Настройка на светлочувствителността:	2-1000 лукса
Вид защита:	IP 44
Клас на защита:	I
Температурен диапазон:	-20 °C до +40 °C

Проблеми при експлоатация

Проблем	Причина	Решение
Сензорният LED-прожектор е без напрежение	<ul style="list-style-type: none">■ Дефектен предпазител, не е включен, прекъснат кабел■ Късо съединение	<ul style="list-style-type: none">■ Нов предпазител, да се включи; проводниците да се проверят с уред за напрежение■ Да се проверят връзките
Сензорният LED-прожектор не се включва	<ul style="list-style-type: none">■ При дневен режим, настройката на светлочувствителността е на нощен режим■ Прекъсвачът е изключен■ Предпазител дефектен	<ul style="list-style-type: none">■ Настройката да се направи наново■ Да се включи■ Нов предпазител, евентуално да се провери връзката■ Да се регулира отново
Сензорният LED-прожектор не се изключва	<ul style="list-style-type: none">■ Продължаващо движение в обхвата	<ul style="list-style-type: none">■ Да се провери обхвата и евентуално да се регулира отново, съответно да се покрие
Сензорният LED-прожектор постоянно се включва/изключва	<ul style="list-style-type: none">■ Животни се движат в обхвата	<ul style="list-style-type: none">■ Сензорът да се покрие целево; зоната да се промени, или да се покрие
Сензорният LED-прожектор се включва произволно	<ul style="list-style-type: none">■ Вятър движи дървета и храсти в обхвата■ Засичане на автомобили на пътя■ Внезапна промяна в температура-та заради променени климатични условия (вятър, дъжд, сняг) или течение от вентилатори, отворени прозорци■ Сензорният LED-прожектор се клати (движи се) напр. заради силен вятър или дъжд	<ul style="list-style-type: none">■ Обхватът да се промени■ Обхватът да се промени■ Обхватът да се промени, мястото на монтаж да се смени■ Сензорният LED-прожектор да се монтира на стабилна основа

Декларация за съответствие

Този продукт съответства на

- Директивата за ниско напрежение 2014/35/EO
- Директивата за електромагнитна съвместимост 2014/30/EO
- Директивата за ограничаване на вредните материали 2011/65/EO
- ОЕЕО Директива 2012/19/EO

Гаранция за функционалност

Този продукт на STEINEL е произведен с най-голямо старание, проверен е за функционалност и безопасност, според действащите разпоредби, след което е подложен на качествен контрол, на принципа на случайния избор. STEINEL гарантира перфектна изработка и функции. Гаранцията е с продължителност 36 месеца и започва от деня на покупката. Ние отстраняваме дефекти, причинени от грешки в производството или качеството на материала, ремонтирайки или заменяйки дефектните части, по наш избор. Гаранцията не важи за щети по износващи се части, както и за щети и дефекти, получени в резултат на неправилна употреба или поддръжка.

Последващи щети на чужди предмети са изключени от гаранцията. Гаранцията е валидна само, ако неразглобеният уред бъде изпратен на съответния сервис, добре опакован и придружен от кратко описание на дефекта, касова бележка или фактура (дата на покупка и печат на търговец).

Ремонтен сервис:
След изтичане на гаранцията или при дефекти, непокрита от гаранцията, се обръщайте към нашите заводски сервиси. Моля изпратете добре опакования продукт до най-близкия сервис.

36 месеца
ГАРАНЦИЯ

中 安装说明

尊敬的客户：

非常感谢您购买 Steinel LED 感应泛光灯寄予我们的信任。您购买的这款高质量产品业已经过精心地生产与测试，同时还附有精美的包装。

安装前请仔细阅读本安装说明。只有正确安装与调试才能确保产品长期可靠、无故障地运行。

我们希望您尽情体验全新的 STEINEL LED 感应泛光灯。

原理

通过移动打开灯、警报和激活其他更多功能，确保您的舒适与安全。无论是私人房屋地段照明区域还是商业地段，该 LED 感应泛光灯都能在任何地方快捷地安装和使用。

70 个发光二极管确保照明，能源需求少。

借助传感器并通过安装楔可在 30° 回转范围内实现 160° 的感应角度。

重要事项：如将传感器装在行走方向侧面且无障碍物（例如树木、围墙等）妨碍传感器的视时，移动感应效果最佳。如果直接走向传感器，有效距离将受限。

设备说明

- ① LED 泛光灯灯头
- ② 带有插入式端子的墙壁支架
- ③ 散热器
- ④ 传感器单元
- ⑤ 密封塞
- ⑥ 隔离片

- ⑦ 遮盖标签
- ⑧ 时间设置
- ⑨ 亮度设置
- ⑩ 有效距离设置
- 埋装电源线接口
- 明装电源线接口

⚠ 安全性提示

- 操作设备前首先断开电源！
- 安装时连接的电线必须无电。因此，首先切断电源，并使用试电笔检查是否存在电压。
- 设备安装涉及电源电压的操作；必须按照相关的国内专门安装规程和连接条件妥善操作 (D- VDE 0100, A-ÖVE/ÖNORM E 8001-1, CH-SEV 1000)。

- 不要将设备安装在通常易燃的表面。
- 适用于内外部空间。
- LED 感应泛光灯仅供装在墙上，不宜装在天花板上。
- 工作期间泛光灯外壳会发热。仅当外壳冷却后，才能调整 LED 灯头。
- 不得近距离或长时间 (> 5 min.) 观看 LED 灯。否则可能造成视网膜损伤。

安装

安装位置应与其他灯具保持至少 50 cm 的距离，否则热辐射可能导致系统激活。为了达到规定的最大 8 m 有效距离，安装高度应该大约为 2.20 m。将设备安装在牢固的表面上，避免错误打开。

电源线由 3 芯电缆组成：
L = 相线 (通常为黑色或棕色)
N = 零线 (通常是蓝色)
PE = 保护地线 (绿色/黄色) ⊕

重要事项：导线与端子连接错误时，会使设备或保险丝短路。此种情况下须辨别每一根电缆并重新安装。在电源线上可以安装一个适当的接通和断开用的电源开关。

提示：该灯的光源不能更换；如须更换光源（如在其使用寿命结束时），更换整个灯。

功能 ⑧ - ⑨

关闭延迟 (时间设置) ⑧
(出厂设置：2 s)

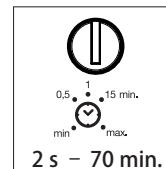

将可调控制器调到最短 = 最短时间 (2 s)
将可调控制器调到最长 = 最长时间 (70 min.)

设置感应范围时，建议选择最短时间。

亮度设置 (启动阈值) ⑨
(出厂设置：日间模式 1000 Lux)

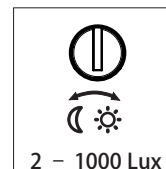

感应器相应阈值可在 2 至 1000 Lux 之间无极设置。
日间模式下可调控制器 = 大约 1000 Lux。
微光模式下可调控制器 = 大约 2 Lux。
日间设置感应范围时，须将调节器设置至 (日间模式)。

有效距离设置/调整 ⑩

根据需要可以设定感应范围。

- a) 旋转泛光灯灯头水平感应范围可达 +/- 30°
- b) 使用粘性遮板，排除步道或相邻地段。

运行和保养

由于设备不具备防破坏安全性，不适用于专用防盗警报装置。天气条件可能影响 LED 感应泛光灯的功能。因感应器无法分辨突发性温度波动与热源，故强风暴、强降雪、强降雨以及冰雹天气可能导致功能错误激活。

感应镜头脏污时应使用润湿的抹布（勿使用清洁剂）进行清洁。

技术参数

尺寸（高 x 宽 x 深）：	120 x 160 x 107 mm
电源电压：	230 – 240 V AC 50/60 Hz
功率：	70 LED 10.5 W
色温：	4000 K（中性白）SDCM 4
光通量：	830 lm / 79.0 lm/W
色彩再现指数：	Ra ≥ 80
投影面积：	前视图：187 cm ² 侧视图：61 cm ²
重量：	0.570 kg
感应角度：	160° 带防藏身
LED 的使用寿命：	>50000 h（L70B10 按照 LM80）
感应有效距离：	8 m
传感器单元的回转范围：	水平回转范围可达 +/- 30°
时间设置：	2 s – 70 min
亮度设置：	2 – 1000 lux
保护形式：	IP 44
防护等级：	I
温度范围：	-20 ° C 至 +40 ° C

运行故障

故障	原因	补救办法
LED 感应泛光灯无电压	■ 保险丝损坏，未接通，断线 ■ 短路	■ 新保险丝，开启电源开关；用试电笔检查导线 ■ 检查接口
LED 感应泛光灯无法打开	■ 在日间模式下，亮度设置处于夜间模式 ■ 电源开关关闭 ■ 保险丝损坏	■ 重调 ■ 开启 ■ 新保险丝，必要时检查接口
LED 感应泛光灯无法关闭	■ 在感应范围内持续运动	■ 检查相关区域，并根据需要重调或使用这盖板
LED 感应泛光灯始终打开/关闭	■ 有动物在感应范围内活动	■ 有针对性地盖住传感器；改变范围或使用遮盖板
LED 感应泛光灯意外打开	■ 风使感应范围内树木和灌木晃动 ■ 对道路汽车的感应 ■ 由于气候因素（风、雨、雪）或风机、打开窗户的排气导致温度突然变化 ■ LED 感应泛光灯因阵风或强降水而晃动	■ 改换区域 ■ 改换区域 ■ 改变区域，移置安装地点 ■ 将 LED 在固定的表面上

一致性声明

本品符合

- 低压规程 2014/35/EU
- 电磁兼容性规程 2014/30/EU
- RoHS 规程 2011/65/EU
- WEEE 规程 2012/19/EU

性能保证

该产品系施特朗精心研发制造，已根据有效规定通过了功能性及安全性审核，并进行了抽样检查。施特朗保证其产品性能和功能完好。质保期为36个月，自消费者购买日起计算。材料或生产错误导致的产品缺陷由我方负责排除，质保服务（通过维修或是更换缺陷部件解决）将由我方决定。耗材损失、未正确使用及保养造成的损失和损坏未包含在质保范围内。

外购物品上的间接损坏亦不属于质保服务范畴。仅当将未拆卸的设备连同简要的故障说明、收款凭据或发票（购买日期和零售商盖章）包装好并寄至相关维修点时，才能享受质保。

服务：

质保期已经到期或缺陷不在质保范围内的产品，可由我方工厂服务部门进行维修。请将产品妥善包装并寄至就近维修点。

36 个月
功能保证