

STEINEL Vertrieb GmbH
Dieselstraße 80-84
33442 Herzebrock-Clarholz
Tel: +49/5245/448-188
www.steinel.de



Contact

www.steinel.de/contact



110065573 10/2019_A Technische Änderungen vorbehalten. / Subject to technical modification without notice.

STEINEL[®]
PROFESSIONAL



Information
DL Vario Quattro PRO LED

DE
GB
FR
NL
IT
ES
PT
SE
DK
FI
NO
GR
TR
HU
CZ
SK
PL
RO
SI
HR
EE
LT
LV
RU
BG
CN



- DE. 6 Textteil beachten!
- GB 11 Follow written instructions!
- FR. 16 Tenir compte de la partie texte !
- NL. 21 Neem de tekst in acht!
- IT 25 Seguire attentamente le istruzioni!
- ES. 30 ¡Téngase en cuenta el texto!
- PT. 35 Siga as instruções escritas!
- SE. 40 Iaktta texten!
- DK 45 Følg den skriftlige vejledning!
- FI 49 Huomioi tekstiosa!
- NO 53 Se de skriftlige instruksene!
- GR 57 Τηρείτε γραπτές οδηγίες!
- TR. 62 Metin kısmını dikkate alın!
- HU 66 Szöveges részre figyelni!
- CZ. 70 Dodržujte informace v textové části!
- SK. 74 Dodržavajte informácie v textovej časti!
- PL. 78 Postępować zgodnie z instrukcją!
- RO 82 Respectați instrucțiunile scrise!
- SI 86 Upošteevajte del besedila!
- HR 90 Pridržavajte se pisanih uputa!
- EE. 94 Järgige tekstiosa!
- LT 98 Laikykitės rašytinių instrukcijų!
- LV. 102 Pievēršiet uzmanību teksta daļai!
- RU 106 Обратите внимание на текстовую часть!
- BG 111 Прочетете инструкциите!
- CN 116 遵守文字说明要求!

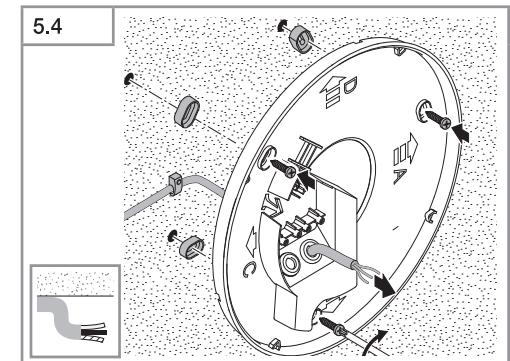
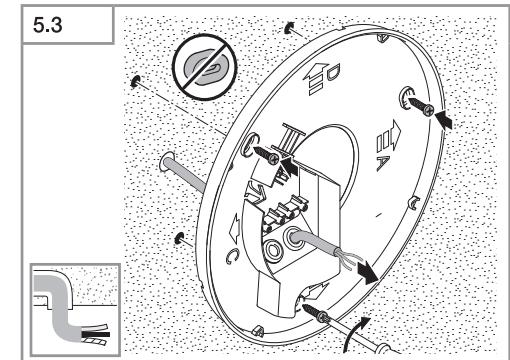
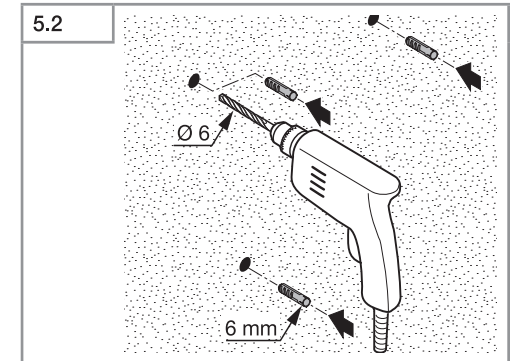
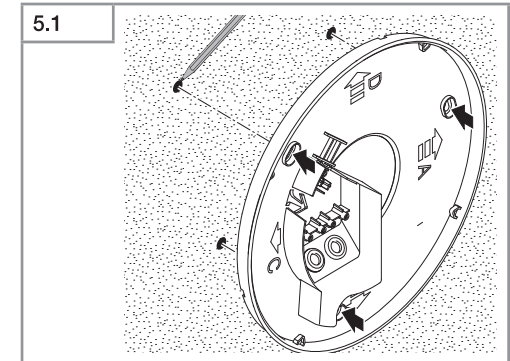
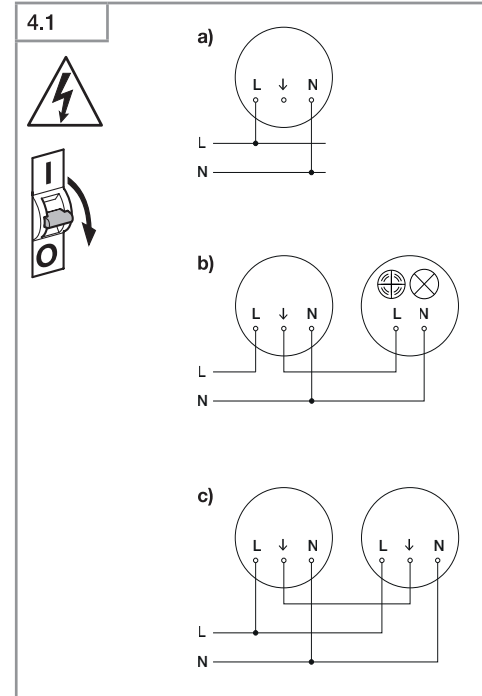
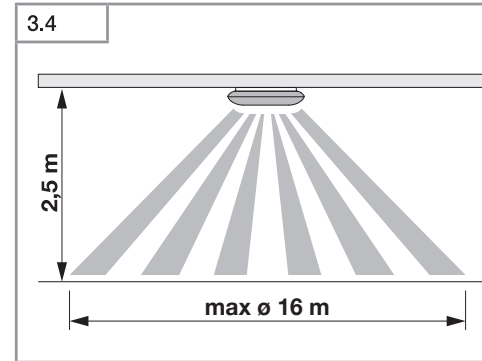
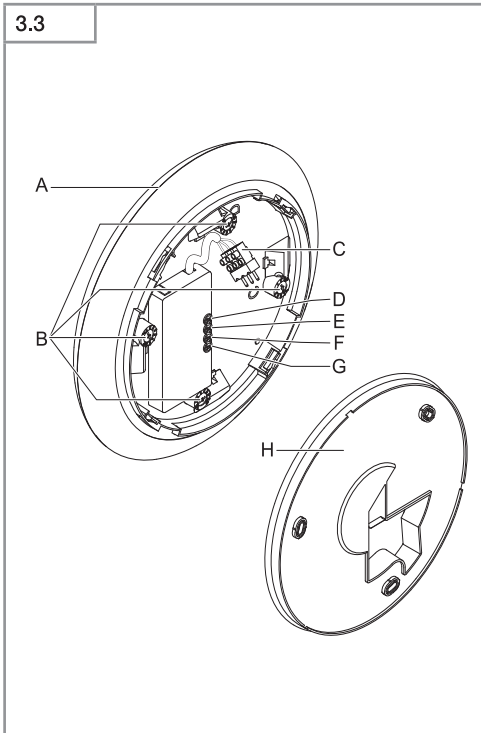
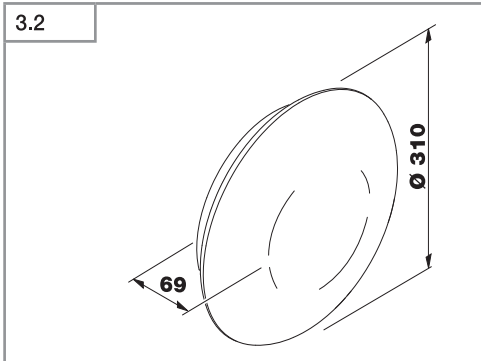
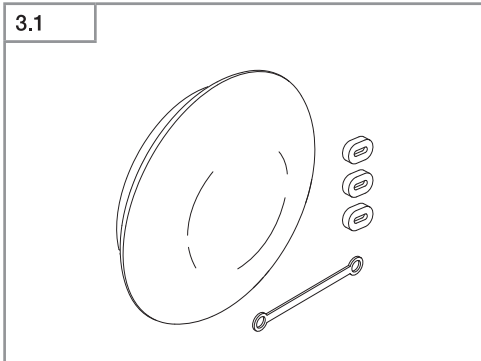

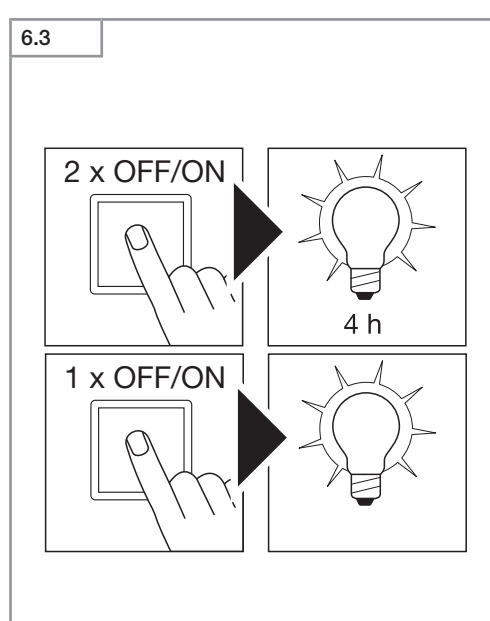
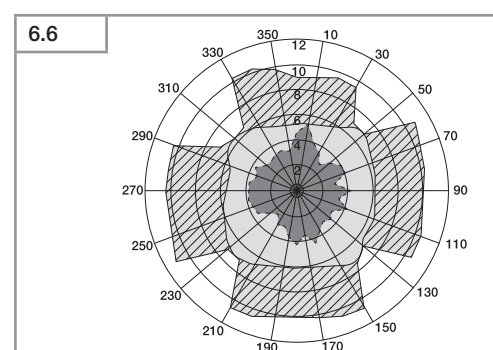
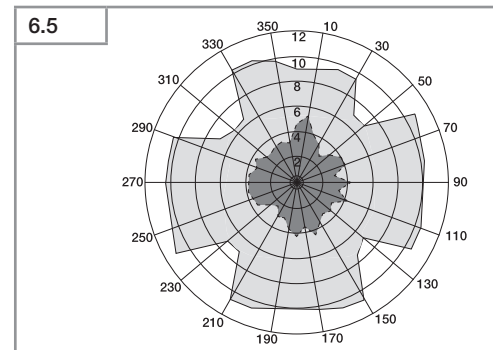
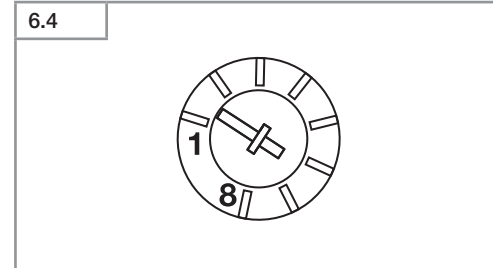
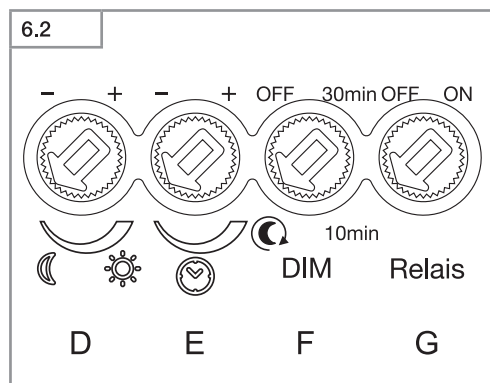
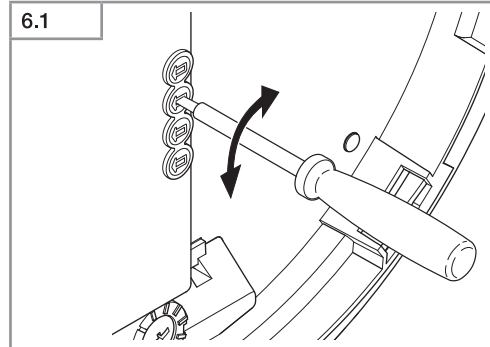
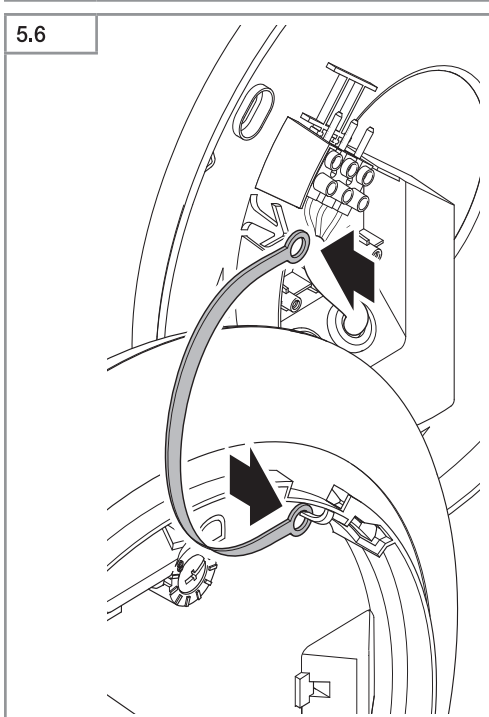
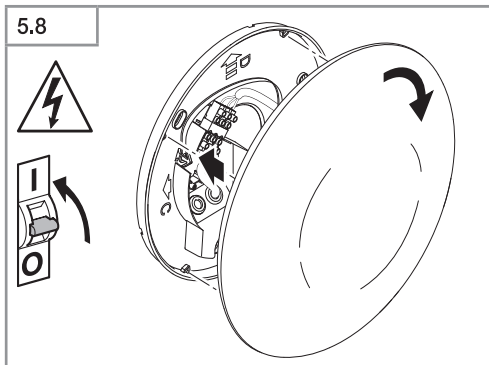
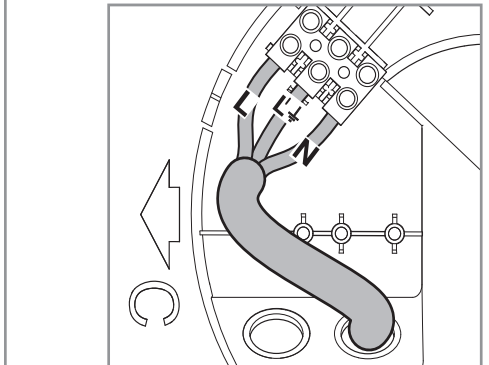
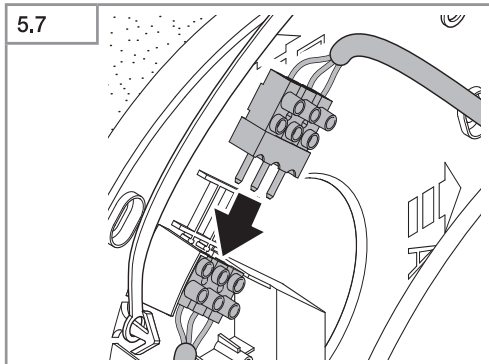
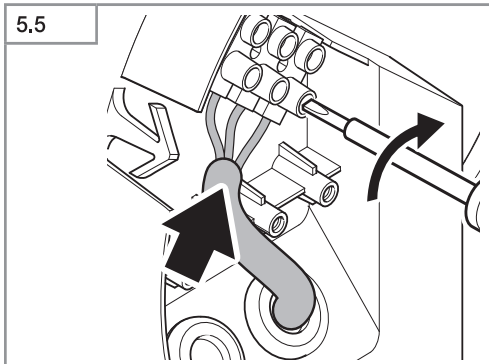

1. Zu diesem Dokument

Bitte sorgfältig lesen und aufbewahren!

- Urheberrechtlich geschützt. Nachdruck, auch auszugsweise, nur mit unserer Genehmigung.
- Änderungen, die dem technischen Fortschritt dienen, vorbehalten.

Symbolerklärung



Warnung vor Gefahren!



Verweis auf Textstellen im Dokument.

2. Allgemeine Sicherheitshinweise



Vor allen Arbeiten am Gerät die Spannungszufuhr unterbrechen!

- Bei der Montage muss die anzuschließende elektrische Leitung spannungsfrei sein. Daher als Erstes Strom abschalten und Spannungsfreiheit mit einem Spannungsprüfer überprüfen.
- Bei der Installation der Sensorleuchte handelt es sich um eine Arbeit an der Netzspannung. Sie muss daher fachgerecht nach den landesüblichen Installationsvorschriften und Anschlussbedingungen durchgeführt werden.
(z. B.: **DE:** VDE 0100, **AT:** ÖVE / ÖNORM E8001-1, **CH:** SEV 1000)
- Nur Original-Ersatzteile verwenden.
- Reparaturen dürfen nur durch Fachwerkstätten durchgeführt werden.

3. DL Vario Quattro PRO LED

Bestimmungsgemäßer Gebrauch

- Die Vario Quattro ist eine Sensorleuchte zur Deckenmontage im Innen- und Außenbereich.

Die Sensorleuchte ist mit vier Pyro-Sensoren ausgestattet, die die unsichtbare Wärmestrahlung von sich bewegenden Körpern (Menschen, Tieren, etc.) erfassen. Diese registrierte Wärmestrahlung wird elektronisch umgesetzt und die Leuchte wird eingeschaltet. Durch Hindernisse, wie z. B. Mauern oder Glasscheiben, wird keine Wärmestrahlung erkannt, es erfolgt also auch keine Schaltung.

Hinweis:

Die Haube der Leuchte ist kratzempfindlich. Die Leuchte darf nicht in der Nähe von Heizstrahlern installiert werden.

Lieferumfang (Abb. 3.1)

- Sensorleuchte
- Abstandhalter
- Sicherheitsband

Produktmaße (Abb. 3.2)

Geräteübersicht (Abb. 3.3)

- A** Leuchte
- B** Reichweiteinstellung
- C** Anschlussklemme
- D** Dämmerungseinstellung
- E** Zeiteinstellung
- F** Nachtlicht
- G** Relais AN/AUS
- H** Deckenhalter

Erfassungsbereich (Abb. 3.4)

4. Elektrischer Anschluss

Schaltplan (Abb. 4.1)

- a) Einzelleuchte
- b) Anschluss mit anderen Verbrauchern
- c) Zweite Leuchte vernetzt

Die Netzzuleitung besteht aus einem 3-adrigen Kabel (max. Durchmesser der Leitung 19 mm):
L = Phase (meistens schwarz, braun oder grau)
N = Neutraleiter (meistens blau)
PE = Schutzleiter (grün-gelb)

Im Zweifel müssen Sie die Kabel mit einem Spannungsprüfer identifizieren; anschließend wieder spannungsfrei schalten. Phase (**L**) und Neutraleiter (**N**) werden an der Lüsterklemme angeschlossen. Schutzleiter (**PE**) isolieren und beilegen.

Wichtig:

Ein Vertauschen der Anschlüsse führt im Gerät oder Sicherungskasten zu einem Kurzschluss. In diesem Fall müssen nochmals die einzelnen Kabel identifiziert und neu verbunden werden. In die Netzzuleitung kann selbstverständlich ein Netzschalter zum Ein- und Ausschalten installiert sein. Die Lichtquelle dieser Leuchte ist nicht ersetzbar; falls die Lichtquelle ersetzt werden muss (z.B. am Ende ihrer Lebensdauer), ist die komplette Leuchte zu ersetzen.

5. Montage

- Alle Bauteile auf Beschädigung prüfen.
- Bei Schäden das Produkt nicht in Betrieb nehmen
- geeigneten Montageort auswählen unter Berücksichtigung der Reichweite und Bewegungserfassung
- Bei der Deckenmontage der Sensorleuchte ist darauf zu achten, dass sie erschütterungsfrei befestigt wird.

Montageschritte

- Stromversorgung abschalten (Abb. 4.1)
- Bohrlöcher anzeichnen (Abb. 5.1)
- Löcher bohren und Dübel einsetzen (Abb. 5.2)
- Montage bei Zuleitung Unterputz (Abb. 5.3)
- Montage bei Zuleitung Aufputz (Abb. 5.4)
- Anschlusskabel anschließen (Abb. 5.5)
- Einstellungen vornehmen → "6. Funktion"
- Sicherungsband einhängen (Abb. 5.6)
- Steckverbindung anschließen (Abb. 5.7)
- Leuchte aufsetzen (Abb. 5.8)
- Stromversorgung einschalten (Abb. 5.8)

6. Funktion

Werkseinstellungen:

Dämmerungseinstellung: 1000 Lux

Zeiteinstellung: 5 Sekunden

Nachtlicht: AUS

Relais: AUS

Nachdem das Gehäuse montiert und der Netzanschluss vorgenommen ist, kann die Sensorleuchte in Betrieb genommen werden. Bei manueller Inbetriebnahme über den Netzschalter schaltet die Leuchte für die Einmessphase nach ca. 30 Sekunden aus und ist anschließend für den Sensorbetrieb aktiv. Ein erneutes Betätigen des Netzschalters ist nicht erforderlich.

Funktionen Einstellregler (Abb. 6.1)

Dämmerungseinstellung (Ansprechschwelle) (Abb. 6.2/D)

Die gewünschte Ansprechschwelle der Leuchte kann stufenlos von ca. 2 bis 1000 Lux eingestellt werden.

- Einstellregler auf  gestellt = Tageslichtbetrieb (helligkeitsunabhängig)
- Einstellregler auf  gestellt = Dämmerungsbetrieb (ca. 2 Lux)

Bei der Einstellung des Erfassungsbereiches und für den Funktionstest bei Tageslicht muss der Einstellregler auf  stehen.

Zeiteinstellung (Nachlaufzeit) (Abb. 6.2/E)

Die gewünschte Leuchtdauer der Leuchte kann stufenlos von ca. 5 Sekunden bis max. 30 Minuten eingestellt werden. Durch jede erfasste Bewegung vor Ablauf dieser Zeit wird die Nachlaufzeit der Ausschaltverzögerung erneut gestartet.

Hinweis: Nach jedem Abschaltvorgang der Leuchte ist eine erneute Bewegungserfassung für ca. 1 Sekunde unterbrochen. Erst nach Ablauf dieser Zeit kann die Leuchte bei Bewegung wieder Licht schalten.

Bei der Einstellung des Erfassungsbereiches und für den Funktionstest wird empfohlen, die kürzeste Zeit einzustellen.

Nachtlicht (Abb. 6.2/F)

Die Nachtlichtfunktion ermöglicht eine Beleuchtung mit ca. 15% der Lichtleistung, wenn der eingestellte Helligkeitswert erreicht wird.

Das gewünschte Nachtlicht der Leuchte kann in vier Stufen eingestellt werden:

- AUS
- 10 Minuten nach Ablauf der eingestellten Zeit
- 30 Minuten nach Ablauf der eingestellten Zeit
- ganze Nacht 

Das Nachtlicht schaltet stündlich aus, um die Umgebungshelligkeit zu messen. Nach kurzer Zeit schaltet das Nachtlicht wieder ein.

Relais (Abb. 6.2/G)

Mit dem Relais werden über **L'** externe Verbraucher wie andere Leuchten oder Lüfter geschaltet:

- Relais ON: externe Verbraucher in Betrieb
- Relais OFF: externer Verbraucher nicht in Betrieb

Dauerlichtfunktion

Wird ein optionaler Netzschalter in die Netzzuleitung montiert, sind neben dem einfachen Ein- und Ausschalten folgende Funktionen möglich:

Dauerlichtbetrieb (Abb. 6.3)

1) Dauerlicht einschalten:

Schalter 2 × AUS und AN. Die Leuchte wird für 4 Stunden auf Dauerlicht gestellt. Anschließend geht sie automatisch wieder in den Sensorbetrieb über.

2) Dauerlicht ausschalten:

Schalter 1 × AUS und AN. Leuchte geht aus bzw. in den Sensorbetrieb über.

Wichtig:

Die Schaltungsvorgänge müssen im Bereich von 0,2 bis 1 Sekunde durchgeführt werden.

Reichweitereinstellung

Die Reichweite lässt sich durch vier Einstellregler stufenlos von 2 bis 8 m auf vier Achsen unabhängig voneinander einstellen. Mit den Einstellreglern (Abb. 6.4) wird die Erfassungsreichweite eingestellt.

Erfassungsdiagramm (Abb. 6.5)

Die schraffierten Zonen zeigen die Bereiche, die durch individuelle Reichweitereinstellung ausgeblendet werden können. (Abb. 6.6)

Tabelle Reichweitenerfassung

| Einstellung | Montagehöhe 2,5 m | |
|-------------|-------------------|-----------------|
| | radial | tangential |
| 1 | 2,4 m x 2,4 m | 4 m x 4 m |
| 2 | 3,2 m x 3,2 m | 6 m x 6 m |
| 3 | 3,6 m x 3,6 m | 7,3 m x 7,3 m |
| 4 | 4 m x 4 m | 8,6 m x 8,6 m |
| 5 | 4,4 m x 4,4 m | 10,2 m x 10,2 m |
| 6 | 5 m x 5 m | 12,6 m x 12,6 m |
| 7 | 6 m x 6 m | 15,7 m x 15,7 m |
| 8 | 6 m x 6 m | 16 m x 16 m |

| Einstellung | Montagehöhe 2,8 m | |
|-------------|-------------------|-----------------|
| | radial | tangential |
| 1 | 3 m x 3 m | 5,4 m x 5,4 m |
| 2 | 3,4 m x 3,4 m | 6,4 m x 6,4 m |
| 3 | 3,8 m x 3,8 m | 7,5 m x 7,5 m |
| 4 | 4,4 m x 4,4 m | 8,8 m x 8,8 m |
| 5 | 5,4 m x 5,4 m | 10,4 m x 10,4 m |
| 6 | 5,6 m x 5,6 m | 13,1 m x 13,1 m |
| 7 | 6 m x 6 m | 17 m x 17 m |
| 8 | 6 m x 6 m | 17,3 m x 17,3 m |

| Einstellung | Montagehöhe 3,0 m | |
|-------------|-------------------|-----------------|
| | radial | tangential |
| 1 | 3,4 m x 3,4 m | 6,2 m x 6,2 m |
| 2 | 3,6 m x 3,6 m | 6,6 m x 6,6 m |
| 3 | 4 m x 4 m | 7,7 m x 7,7 m |
| 4 | 4,8 m x 4,8 m | 9 m x 9 m |
| 5 | 6 m x 6 m | 10,6 m x 10,6 m |
| 6 | 6 m x 6 m | 13,4 m x 13,4 m |
| 7 | 6 m x 6 m | 17,9 m x 17,9 m |
| 8 | 6 m x 6 m | 18,1 m x 18,1 m |

| Einstellung | Montagehöhe 6,0 m | |
|-------------|-------------------|-----------------|
| | radial | tangential |
| 1 | 5,7 m x 5,7 m | 11 m x 11 m |
| 2 | 6 m x 6 m | 11,7 m x 11,7 m |
| 3 | 6,7 m x 6,7 m | 13,6 m x 13,6 m |
| 4 | 8 m x 8 m | 16 m x 16 m |
| 5 | 10 m x 10 m | 18,7 m x 18,7 m |
| 6 | 10 m x 10 m | 23,8 m x 23,8 m |
| 7 | 10 m x 10 m | 31,7 m x 31,7 m |
| 8 | 10 m x 10 m | 32 m x 32 m |

7. Pflege

Die Leuchte kann bei Verschmutzung mit einem feuchten Tuch (ohne Reinigungsmittel) gesäubert werden.

8. Entsorgung

Elektrogeräte, Zubehör und Verpackungen sollen einer umweltgerechten Wiederverwertung zugeführt werden.



Werfen Sie Elektrogeräte nicht in den Hausmüll!

Nur für EU-Länder:

Gemäß der geltenden Europäischen Richtlinie über Elektro- und Elektronik-Altgeräte und ihrer Umsetzung in nationales Recht müssen nicht mehr gebrauchsfähige Elektrogeräte getrennt gesammelt und einer umweltgerechten Wiederverwertung zugeführt werden.

9. Herstellergarantie

Herstellergarantie für Unternehmer, wobei Unternehmer eine natürliche oder juristische Person oder eine rechtsfähige Personengesellschaft ist, die bei Abschluss des Kaufes in Ausübung ihrer gewerblichen oder selbständigen beruflichen Tätigkeit handelt.

Herstellergarantie der STEINEL Vertrieb GmbH, Dieselstraße 80-84, 33442 Herzebrock-Clarholz

Alle STEINEL-Produkte erfüllen höchste Qualitätsansprüche. Aus diesem Grund leisten wir als Hersteller Ihnen als Kunde gerne eine unentgeltliche Garantie gemäß den nachstehenden Bedingungen:

Wir leisten Garantie durch kostenlose Behebung der Mängel (nach unserer Wahl: Reparatur oder Austausch mangelhafter Teile ggf. Austausch durch ein Nachfolgemodell oder Erstellung einer Gutschrift), die nachweislich innerhalb der Garantiezeit auf einem Material- oder Herstellungsfehler beruhen.

Die Garantiezeit für

- Sensorik / Außenleuchten / Innenleuchten beträgt: 5 Jahre und beginnt mit dem Kaufdatum des Produktes.

Ausdrücklich ausgenommen von dieser Garantie sind alle auswechselbaren Leuchtmittel. Darüber hinaus ist die Garantie ausgeschlossen:

- bei einem gebrauchsbedingten oder sonstigen natürlichen Verschleiß von Produktteilen oder Mängeln am STEINEL-Produkt, die auf ge-

brauchsbedingtem oder sonstigem natürlichem Verschleiß zurückzuführen sind,

- bei nicht bestimmungs- oder unsachgemäßem Gebrauch des Produkts oder Missachtung der Bedienungshinweise,
- wenn An- und Umbauten bzw. sonstige Modifikationen an dem Produkt eigenmächtig vorgenommen wurden oder Mängel auf die Verwendung von Zubehör-, Ergänzungs- oder Ersatzteilen zurückzuführen sind, die keine STEINEL-Originalteile sind,
- wenn Wartung und Pflege der Produkte nicht entsprechend der Bedienungsanleitung erfolgt sind,
- wenn Anbau und Installation nicht gemäß den Installationsvorschriften von STEINEL ausgeführt wurden,
- bei Transportschäden oder -verlusten.

Diese Herstellergarantie lässt Ihre gesetzlichen Rechte unberührt. Die hier beschriebenen Leistungen gelten zusätzlich zu den gesetzlichen Rechten und beschränken oder ersetzen diese nicht.

Die Garantie gilt für sämtliche STEINEL-Produkte,

die in Deutschland gekauft und verwendet werden. Es gilt deutsches Recht unter Ausschluss des Übereinkommens der Vereinten Nationen über Verträge über den internationalen Warenkauf (CISG).

Geltendmachung

Wenn Sie Ihr Produkt reklamieren wollen, senden Sie es bitte vollständig und frachtfrei mit dem Original-Kaufbeleg, der die Angabe des Kaufdatums und der Produktbezeichnung enthalten muss, an Ihren Händler oder direkt an uns, die STEINEL Vertrieb GmbH - Reklamationsabteilung -, Dieselstraße 80-84, 33442 Herzebrock-Clarholz. Wir empfehlen Ihnen daher, Ihren Kaufbeleg bis zum Ablauf der Garantiezeit sorgfältig aufzubewahren. Für Transportkosten und -risiken im Rahmen der Rücksendung übernehmen wir keine Haftung.

5 JAHRE
HERSTELLER
GARANTIE

10. Technische Daten

| | | |
|--------------------------|---|--------|
| Abmessungen | Ø: 310 mm, Höhe: 69 mm | |
| Netzanschluss | 220-240 V 50/60 Hz | |
| Leistung | • Betrieb 15 W (Relais aktiviert), 14 W (Relais deaktiviert) • Standby 0,45 W | |
| Schaltleistung | Glüh-/Halogenlampenlast | 500 W |
| | Leuchtstofflampen EVGs | 500 VA |
| | Leuchtstofflampen unkompensiert | 500 VA |
| | Leuchtstofflampen reihenkompensiert | 500 VA |
| | Leuchtstofflampen parallelkompensiert | 500 VA |
| | Niedervolt-Halogenlampen | 500 VA |
| | LED < 2 W | 16 W |
| | 2 W < LED < 8 W | 64 W |
| | LED > 8 W | 64 W |
| | Kapazitive Belastung | 88 µF |
| Leistungsfaktor | 0,9 | |
| Lichtleistung | 1430 lm | |
| Lichtfarbe | DL Vario Quattro 3000 K: 3000 K (warmweiß) 95 lm/W DL Vario Quattro 4000 K: 4000 K (neutralweiß) 98 lm/W | |
| Sensortechnik | PIR, 4 Pyros | |
| Erfassungswinkel | 360 ° | |
| Erfassungsreichweite | 16 x 16 m Erfassungsfläche bei 2,5 m Montagehöhe, reduzierbar auf eine Fläche von 4 x 4 m | |
| Zeiteinstellung | 5 s - 30 min | |
| Dämmerungseinstellung | 2-1000 Lux | |
| Nachtlicht | Aus, 10 min, 30 min, ganze Nacht | |
| Schutzart / Schutzklasse | IP54 / II | |
| Temperaturbereich | -20 bis +35 °C | |
| Schlagfestigkeit | IK 07 | |

11. Betriebsstörungen

| Störung | Ursache | Abhilfe |
|---|--|--|
| Sensorleuchte ohne Spannung | <ul style="list-style-type: none"> ■ Sicherung hat ausgelöst, nicht eingeschaltet, Leitung unterbrochen ■ Kurzschluss in der Netzzuleitung ■ evtl. vorhandener Netzschalter aus | <ul style="list-style-type: none"> ■ Sicherung einschalten, tauschen, Netzschalter einschalten, Leitung überprüfen mit Spannungsprüfer ■ Anschlüsse überprüfen ■ Netzschalter einschalten |
| Sensorleuchte schaltet nicht ein | <ul style="list-style-type: none"> ■ Dämmerungseinstellung falsch gewählt ■ Netzschalter AUS ■ Sicherung hat ausgelöst | <ul style="list-style-type: none"> ■ neu einstellen ■ einschalten ■ Sicherung einschalten, tauschen evtl. Anschluss überprüfen |
| Sensorleuchte schaltet nicht aus | <ul style="list-style-type: none"> ■ dauernde Bewegung im Erfassungsbereich | <ul style="list-style-type: none"> ■ Bereich kontrollieren |
| Sensorleuchte schaltet ohne erkennbare Bewegung ein | <ul style="list-style-type: none"> ■ Leuchte nicht bewegungssicher montiert ■ Bewegung lag vor, wurde jedoch vom Beobachter nicht erkannt (Bewegung hinter Wand, Bewegung eines kleinen Objektes in unmittelbarer Leuchtennähe etc.) | <ul style="list-style-type: none"> ■ Gehäuse fest montieren ■ Bereich kontrollieren |
| Sensorleuchte schaltet trotz Bewegung nicht ein | <ul style="list-style-type: none"> ■ schnelle Bewegungen werden zur Störungsminimierung unterdrückt oder Erfassungsbereich zu klein eingestellt ■ Dämmerungseinstellung falsch gewählt | <ul style="list-style-type: none"> ■ Bereich kontrollieren ■ neu einstellen |
| Externe Verbraucher schalten nicht ein | <ul style="list-style-type: none"> ■ Relais AUS | <ul style="list-style-type: none"> ■ Relais einschalten |

GB

1. About this document

Please read carefully and keep in a safe place.

- Under copyright. Reproduction either in whole or in part only with our consent.
- Subject to change in the interest of technical progress.

Symbols



Hazard warning!



Reference to other information in the document.

2. General safety precautions



Disconnect the power supply before attempting any work on the unit.

- During installation, the electric power cable being connected must not be live. Therefore, switch off the power first and use a voltage tester to make sure the wiring is off-circuit.
- Installing the sensor-switched light involves work on the mains supply voltage. This work must therefore be carried out professionally in accordance with national wiring regulations and electrical operating conditions. (e.g.: **DE**: VDE 0100, **AT**: ÖVE / ÖNORM E8001-1, **CH**: SEV 1000)
- Only use genuine replacement parts.
- Repairs may only be made by specialist workshops.

3. DL Vario Quattro PRO LED

Proper use

- The Vario Quattro is a sensor-switched light for indoor and outdoor ceiling mounting.

The sensor-switched light is equipped with four pyro sensors that detect the invisible heat emitted by moving objects (people, animals, etc.). The heat detected in this way is converted electronically into a signal that switches the light ON. Heat is not detected through obstacles, such as walls or panes of glass, and will therefore not activate the light.

Note:

The light's shade is susceptible to scratching. The light must not be installed near radiant heaters.

Package contents (Fig. 3.1)

- Sensor-switched light
- Spacer
- Retaining strap

Product dimensions (Fig. 3.2)

Product components (Fig. 3.3)

- A** Light
- B** Reach adjustment
- C** Connecting terminal
- D** Twilight setting
- E** Time setting
- F** Night light
- G** Relay ON/OFF
- H** Ceiling mount

Detection zone (Fig. 3.4)

4. Electrical connection

Wiring diagram (Fig. 4.1)

- a) Single light
- b) Connection with other loads
- c) Second light interconnected

The mains supply lead is a 3-core cable (max. lead diameter 19 mm):

- L** = phase conductor (usually black, brown or grey)
- N** = neutral conductor (usually blue)
- PE** = protective-earth conductor (green/yellow)

If you are in any doubt, identify the conductors using a voltage tester; then disconnect from the power supply again. Connect the phase conductor (**L**) and neutral conductor (**N**) to the terminal block. Insulate protective-earth conductor (**PE**) and place it next to terminal block.

Important:

Mixing up the connections will produce a short circuit in the product or your fuse box. In this case, you must identify the individual conductors once again and reconnect them. A mains power switch for turning the unit ON and OFF may of course be installed in the mains supply lead.

The light source of this luminaire cannot be replaced. If the light source needs to be replaced (e.g. at the end of its service life), the complete luminaire must be replaced.

5. Mounting

- Check all components for damage.
- Do not use the product if it is damaged.
- Select an appropriate mounting location, taking the reach and motion detection into consideration.
- When installing the sensor-switched light on the ceiling, make sure the installation site is not exposed to vibration.

Mounting procedure

- Switch OFF power supply (Fig. 4.1)
- Mark drill holes (Fig. 5.1)
- Drill holes and insert wall plugs (Fig. 5.2)
- Installation with concealed power supply lead (Fig. 5.3)
- Installation with surface-mounted power supply lead (Fig. 5.4)
- Connect conductors (Fig. 5.5)
- Make settings → "6. Function"
- Attach retaining strap (Fig. 5.6)
- Make plug connection (Fig. 5.7)
- Fit light shade (Fig. 5.8)
- Switch ON power supply (Fig. 5.8)

6. Function

Factory settings:

Twilight level: 1000 lux

Time setting: 5 seconds

Night light: OFF



Relay: OFF

The sensor-switched light can be put into service after mounting the enclosure and connecting to the mains power supply. When putting into operation manually at the mains switch, the light will switch OFF after approx. 30 seconds for the calibration phase and is then activated for sensor mode. It is not necessary to operate the mains switch a second time.

Functions - control dials (Fig. 6.1)

Twilight setting (response threshold) (Fig. 6.2/D)

The chosen response threshold can be infinitely varied from approx. 2 to 1000 lux.

- Control dial set to  = daylight mode (depending on ambient brightness)
- Control dial set to  = twilight mode (approx. 2 lux)

The control dial must be turned to  when adjusting the detection zone and performing the functional test in daylight.

Time setting (stay-ON time) (Fig. 6.2/E)

The light's ON time can be set to any period from approx. 5 seconds to a maximum of 30 minutes. Any movement detected before this time elapses restarts the stay-ON time (for switch-off delay).

Note: After the light switches OFF, it takes approx. 1 second before it is able to start detecting movement again. The light will only switch ON in response to movement once this period has elapsed. The shortest time setting is recommended when adjusting the detection zone and performing the functional test.

Night light (Fig. 6.2/F)

The night-light function provides illumination at approx. 15% light output when the brightness setting is reached.

Any one of four settings can be selected for the night-light function:

- OFF
- 10 minutes after selected time elapses
- 30 minutes after selected time elapses
- all night 

Night light switches OFF every hour to measure ambient brightness. Night light switches back ON again after a short period.

Relay (Fig. 6.2/G)

The relay switches external loads, such as other lights or fans, ON and OFF via L':

- Relay ON: external loads in operation
- Relay OFF: external loads not in operation

Manual override function

If an optional mains switch is installed in the mains supply lead, the following functions are available in addition to simply switching light ON and OFF:

Manual override (Fig. 6.3)

1) Activate manual override:

Switch OFF and ON twice. The light is set to manual override for 4 hours. Then it returns automatically to sensor mode.

2) Deactivate manual override:

Switch OFF and ON once. Light switches OFF or switches to sensor operation.

Important:

Switching must take place within 0.2 to 1 second.

Reach adjustment

Reach can be infinitely adjusted in four directions via four control dials from 2 m to 8 m independently of each other. The detection reach is selected via the control dials (Fig. 6.4).

Detection diagram (Fig. 6.5)

The shaded zones show the areas that can be masked out by customising the reach setting. (Fig. 6.6)

Detection reach table

| Adjustment | Mounting height 2.5 m | |
|------------|-----------------------|-----------------|
| | radial | tangential |
| 1 | 2.4 m x 2.4 m | 4 m x 4 m |
| 2 | 3.2 m x 3.2 m | 6 m x 6 m |
| 3 | 3.6 m x 3.6 m | 7.3 m x 7.3 m |
| 4 | 4 m x 4 m | 8.6 m x 8.6 m |
| 5 | 4.4 m x 4.4 m | 10.2 m x 10.2 m |
| 6 | 5 m x 5 m | 12.6 m x 12.6 m |
| 7 | 6 m x 6 m | 15.7 m x 15.7 m |
| 8 | 6 m x 6 m | 16 m x 16 m |

| Adjustment | Mounting height 2.8 m | |
|------------|-----------------------|-----------------|
| | radial | tangential |
| 1 | 3 m x 3 m | 5.4 m x 5.4 m |
| 2 | 3.4 m x 3.4 m | 6.4 m x 6.4 m |
| 3 | 3.8 m x 3.8 m | 7.5 m x 7.5 m |
| 4 | 4.4 m x 4.4 m | 8.8 m x 8.8 m |
| 5 | 5.4 m x 5.4 m | 10.4 m x 10.4 m |
| 6 | 5.6 m x 5.6 m | 13.1 m x 13.1 m |
| 7 | 6 m x 6 m | 17 m x 17 m |
| 8 | 6 m x 6 m | 17.3 m x 17.3 m |

| Adjustment | Mounting height 3.0 m | |
|------------|-----------------------|-----------------|
| | radial | tangential |
| 1 | 3.4 m x 3.4 m | 6.2 m x 6.2 m |
| 2 | 3.6 m x 3.6 m | 6.6 m x 6.6 m |
| 3 | 4 m x 4 m | 7.7 m x 7.7 m |
| 4 | 4.8 m x 4.8 m | 9 m x 9 m |
| 5 | 6 m x 6 m | 10.6 m x 10.6 m |
| 6 | 6 m x 6 m | 13.4 m x 13.4 m |
| 7 | 6 m x 6 m | 17.9 m x 17.9 m |
| 8 | 6 m x 6 m | 18.1 m x 18.1 m |

| Adjustment | Mounting height 6.0 m | |
|------------|-----------------------|-----------------|
| | radial | tangential |
| 1 | 5.7 m x 5.7 m | 11 m x 11 m |
| 2 | 6 m x 6 m | 11.7 m x 11.7 m |
| 3 | 6.7 m x 6.7 m | 13.6 m x 13.6 m |
| 4 | 8 m x 8 m | 16 m x 16 m |
| 5 | 10 m x 10 m | 18.7 m x 18.7 m |
| 6 | 10 m x 10 m | 23.8 m x 23.8 m |
| 7 | 10 m x 10 m | 31.7 m x 31.7 m |
| 8 | 10 m x 10 m | 32 m x 32 m |

7. Maintenance

The light can be cleaned with a damp cloth (without detergents) if dirty.

8. Disposal

Electrical and electronic equipment, accessories and packaging must be recycled in an environmentally compatible manner.



Do not dispose of electrical and electronic equipment as domestic waste.

EU countries only:

Under the current European Directive on Waste Electrical and Electronic Equipment and its implementation in national law, electrical and electronic equipment no longer suitable for use must be collected separately and recycled in an environmentally compatible manner.

9. Manufacturer's warranty

As purchaser, you are entitled to your statutory rights against the vendor. If these rights exist in your country, they are neither curtailed nor restricted by our Warranty Declaration. We guarantee that your STEINEL Professional sensor product will remain in perfect condition and proper working order for a period of 5 years. We guarantee that this product is free from material-, manufacturing- and design flaws. In addition, we guarantee that all electronic components and cables function in the proper manner and that all materials used and their surfaces are without defects.

Making Claims

If you wish to make a claim, please send your product complete and carriage paid with the original receipt of purchase, which must show the date of purchase and product designation, either to your retailer or contact us at **STEINEL (UK) Limited, 25 Manasty Road, Axis Park, Orton Southgate, Peterborough, PE2 6UP**, for a returns number. For this reason, we recommend that you keep your receipt of purchase in a safe place until the warranty period expires. STEINEL shall assume no liability for the costs or risks involved in returning a product.

For information on making claims under the terms of the warranty, please go to www.steinel-professional.de/garantie

If you have a warranty claim or would like to ask any question regarding your product, you are welcome to call us at any time on our Service Hotline **01733 366700**.



10. Technical specifications

| | | |
|------------------------------|---|--------|
| Dimensions | Ø: 310 mm, height: 69 mm | |
| Power supply | 220-240 V 50/60 Hz | |
| Output | 15 W (relay activated), 14 W (relay deactivated) | |
| • Operation | 0.45 W | |
| • Standby | | |
| Switching capacity | Incandescent / halogen lamp load | 500 W |
| | Fluorescent-lamp electronic ballasts | 500 VA |
| | Fluorescent lamps, uncorrected | 500 VA |
| | Fluorescent lamps, series-corrected | 500 VA |
| | Fluorescent lamps, parallel-corrected | 500 VA |
| | Low-voltage halogen lamps | 500 VA |
| | LED < 2 W | 16 W |
| | 2 W < LED < 8 W | 64 W |
| | LED > 8 W | 64 W |
| Capacitive load | 88 µF | |
| Power factor | 0.9 | |
| Light output | 1430 lm | |
| Light colour: | DL Vario Quattro 3000 K: 3000 K (warm white) 95 lm/W DL Vario Quattro 4000 K: 4000 K (neutral white) 98 lm/W | |
| Sensor technology | PIR, 4 pyros | |
| Angle of coverage | 360° | |
| Detection reach | 16 x 16 m detection areas for a mounting height of 2.5 m, can be reduced to an area of 4 x 4 m | |
| Time setting | 5 s - 30 min | |
| Twilight setting | 2-1000 lux | |
| Night light | OFF, 10 min, 30 min, all night | |
| IP rating / protection class | IP54 / II | |
| Temperature range | -20°C to +35°C | |
| Impact resistance | IK07 | |

11. Troubleshooting

| Malfunction | Cause | Remedy |
|---|---|--|
| Sensor-switched light without power | <ul style="list-style-type: none"> ■ Fuse has tripped, not switched ON, break in wiring ■ Short circuit in mains power supply lead ■ Any mains switch OFF | <ul style="list-style-type: none"> ■ Activate, change fuse, turn ON power switch, check wiring with voltage tester ■ Check connections ■ Switch on mains switch |
| Sensor-switched light will not switch ON | <ul style="list-style-type: none"> ■ Incorrect twilight setting selected ■ Mains switch OFF ■ Fuse has tripped | <ul style="list-style-type: none"> ■ Readjust ■ Switch ON ■ Activate, change fuse, check connection if necessary |
| Sensor-switched light will not switch OFF | <ul style="list-style-type: none"> ■ Continued movement within the detection zone | <ul style="list-style-type: none"> ■ Check detection zone |
| Sensor-switched light switches ON without any identifiable movement | <ul style="list-style-type: none"> ■ Light not mounted for detecting movement reliably ■ Movement occurred, but not identified by the observer (movement behind wall, movement of a small object in immediate lamp vicinity etc.) | <ul style="list-style-type: none"> ■ Securely mount enclosure ■ Check detection zone |
| Sensor-switched light does not switch ON despite movement | <ul style="list-style-type: none"> ■ Rapid movements are suppressed to minimise malfunctioning or detection zone set too small ■ Incorrect twilight setting selected | <ul style="list-style-type: none"> ■ Check detection zone ■ Readjust |
| External loads not switching ON | <ul style="list-style-type: none"> ■ Relay OFF | <ul style="list-style-type: none"> ■ Switch relay ON |

1. À propos de ce document

Veillez le lire attentivement et le conserver en lieu sûr !

- Il est protégé par la loi sur les droits d'auteur. Une réimpression même partielle n'est autorisée qu'après notre accord préalable.
- Sous réserve de modifications techniques.

Explication des symboles



Attention danger !



Renvoi à des passages dans le document.

2. Consignes de sécurité générales



Avant toute intervention sur l'appareil, couper l'alimentation électrique !

- Pendant le montage, les conducteurs à raccorder doivent être hors tension. Il faut donc d'abord couper le courant et s'assurer de l'absence de courant à l'aide d'un testeur de tension.
- L'installation du hublot à détection implique une intervention sur le réseau électrique et doit donc être effectuée correctement et conformément à la norme NF C-15100 .
- Utiliser uniquement des pièces de rechange d'origine.
- Les réparations ne doivent être effectuées que par des ateliers spécialisés.

3. DL Vario Quattro PRO LED

Utilisation conforme aux prescriptions

- Le hublot Vario Quattro est un plafonnier à détection pour l'intérieur et l'extérieur.

Le hublot à détection est muni de quatre détecteurs pyroélectriques qui détectent le rayonnement de chaleur invisible émis par les corps en mouvement (personnes, animaux, etc.). Ce rayonnement de chaleur capté est ensuite traité par un système électronique qui met en marche le luminaire. Les obstacles comme les murs ou les vitres s'opposent à la détection du rayonnement de chaleur et empêchent toute commutation.

Remarque :

Le globe du hublot se raye facilement. Il est interdit de monter le hublot à proximité de chauffages radiants.

Contenu de la livraison (fig. 3.1)

- Hublot à détection
- Pièces d'écartement
- Attache de sécurité

Dimensions du produit (fig. 3.2)

Vue d'ensemble de l'appareil (fig. 3.3)

- A** Hublot
- B** Réglage de la portée
- C** Borne de raccord
- D** Réglage du seuil de déclenchement
- E** Temporisation
- F** Veilleuse
- G** Relais MARCHE/ARRÊT
- H** Support de plafond

Zone de détection (fig. 3.4)

4. Branchement électrique

Schéma des connexions (fig. 4.1)

- a) Hublot individuel
- b) Raccordement à d'autres consommateurs
- c) Deuxième hublot mis en réseau

Le câble secteur est composé d'un câble à 3 conducteurs (diamètre max. du câble 19 mm) :

- L** = phase (généralement noir, marron ou gris)
- N** = neutre (généralement bleu)
- PE** = conducteur de terre (vert/jaune)

En cas de doute, il faut identifier les câbles avec un testeur de tension, puis les remettre hors tension. La phase (**L**) et le neutre (**N**) sont branchés au domino. Isoler la terre (**PE**) et la placer simplement à côté.

Important :

Une inversion des branchements entraîne un court-circuit dans l'appareil ou dans le boîtier à fusibles. Dans ce cas, il faut à nouveau identifier les câbles et les raccorder en conséquence. Il est bien sûr possible de poser un interrupteur secteur sur le câble d'alimentation secteur permettant la mise en ou hors circuit de l'appareil. Il n'est pas possible de remplacer la source lumineuse de ce hublot. S'il fallait la remplacer (par ex. si elle est brûlée), il faut remplacer le hublot en entier.

5. Montage

- Contrôler l'absence de dommages sur toutes les pièces.
- Ne pas mettre le produit en service en cas de dommage.
- Choisir l'emplacement de montage approprié en tenant compte de la portée et de la détection des mouvements.
- Lors du montage au plafond du hublot à détection, veillez à ce qu'il soit fixé sans être soumis à des vibrations.

Étapes de montage

- Couper l'alimentation électrique (fig. 4.1)
- Marquer l'emplacement des trous (fig. 5.1)
- Percer les trous, puis introduire les chevilles (fig. 5.2)
- Montage en cas de câble d'alimentation encasturé (fig. 5.3)
- Montage en cas de câble d'alimentation en saillie (fig. 5.4)
- Brancher les câbles de raccordement (fig. 5.5)
- Procéder aux réglages → « 6. Fonctions »
- Accrocher l'attache de sécurité (fig. 5.6)
- Brancher le connecteur enfichable (fig. 5.7)
- Mettre le hublot en place (fig. 5.8)
- Mettre l'appareil sous tension (fig. 5.8)

6. Fonctions

Réglages effectués en usine :

Réglage du seuil de déclenchement : 1000 lx

Temporisation : 5 secondes

Veilleuse : DÉSACTIVÉE

Relais : ARRÊT

Après avoir monté le boîtier et effectué le branchement au secteur, vous pouvez mettre le hublot à détection en service. Lors d'une mise en service manuelle du hublot par le biais de l'interrupteur principal, il s'éteint après env. 30 secondes pour la phase d'étalonnage et s'active ensuite pour le fonctionnement par détecteur. Il n'est pas nécessaire d'actionner à nouveau l'interrupteur principal.

Fonctions du bouton de réglage (fig. 6.1)

Réglage du seuil de déclenchement (seuil de réaction) (fig. 6.2/D)

Le seuil de déclenchement souhaité du hublot peut être réglé progressivement d'env. 2 à 1000 lx.

- Bouton de réglage positionné sur = fonctionnement diurne (indépendamment de la luminosité)
- Bouton de réglage positionné sur = fonctionnement nocturne (env. 2 lx)

Lors du réglage de la zone de détection et du test de fonctionnement en plein jour, le bouton de réglage doit être sur

Temporisation (durée de post-fonctionnement) (fig. 6.2/E)

La durée d'éclairage souhaitée du hublot est réglable progressivement d'environ 5 s à 30 min au maximum. La minuterie de la temporisation de l'extinction redémarre à chaque détection de mouvement avant la fin de cette durée.

Remarque : après chaque extinction du hublot, la détection du mouvement est interrompue pendant 1 seconde environ. Ce n'est qu'à l'issue de ce laps de temps que le hublot peut à nouveau enclencher l'éclairage en cas de mouvement. Lors du réglage de la zone de détection et du test de fonctionnement, nous recommandons de régler la durée la plus courte.

Veilleuse (fig. 6.2/F)

La fonction veilleuse permet un éclairage à une puissance d'env. 15 % lorsque le niveau de luminosité réglé est atteint.

Il est possible de régler à quatre niveaux l'intensité de la veilleuse souhaitée du hublot :

- ARRÊT
- 10 minutes une fois la durée programmée écoulée
- 30 minutes une fois la durée programmée écoulée
- toute la nuit

La veilleuse s'éteint toute les heures pour mesurer la luminosité ambiante. Elle se rallume après un court instant.

Relais (fig. 6.2/G)

Le relais permet de mettre d'autres consommateurs sous tension tels que des luminaires ou des aérateurs via le conducteur **L'**.

- Relais MARCHE : consommateurs externes en marche
- Relais ARRÊT : consommateur externe pas en marche

Fonction de marche forcée

Si un interrupteur principal est installé sur le câble d'alimentation secteur, en plus de l'allumage et de l'extinction, on dispose des fonctions suivantes :

Mode marche forcée (fig. 6.3)

1) Allumer la marche forcée :

Actionner l'interrupteur 2 x ARRÊT et MARCHE. Le luminaire s'allume pour 4 heures en marche forcée. Il repasse ensuite automatiquement en mode détection.

2) Éteindre la marche forcée :

Actionner l'interrupteur 1 × ARRÊT et MARCHÉ.
Le luminaire s'éteint ou passe en mode détection.

Important :

les commutations doivent être exécutées en l'espace de 0,2 à 1 seconde.

Réglage de la portée

Les quatre boutons de réglage permettent de régler la portée progressivement de 2 à 8 m sur quatre axes indépendamment l'un de l'autre. Les boutons de réglage (fig. 6.4) permettent de régler la portée du détecteur.

Diagramme de détection (fig. 6.5)

Les zones hachurées indiquent les surfaces pouvant être masquées par le réglage individuel de la portée. (fig. 6.6)

Tableau de la détection de la portée

| Réglage | Hauteur d'installation 2,5 m | |
|---------|------------------------------|-----------------|
| | radiale | tangentielle |
| 1 | 2,4 m x 2,4 m | 4 m x 4 m |
| 2 | 3,2 m x 3,2 m | 6 m x 6 m |
| 3 | 3,6 m x 3,6 m | 7,3 m x 7,3 m |
| 4 | 4 m x 4 m | 8,6 m x 8,6 m |
| 5 | 4,4 m x 4,4 m | 10,2 m x 10,2 m |
| 6 | 5 m x 5 m | 12,6 m x 12,6 m |
| 7 | 6 m x 6 m | 15,7 m x 15,7 m |
| 8 | 6 m x 6 m | 16 m x 16 m |

| Réglage | Hauteur d'installation 2,8 m | |
|---------|------------------------------|-----------------|
| | radiale | tangentielle |
| 1 | 3 m x 3 m | 5,4 m x 5,4 m |
| 2 | 3,4 m x 3,4 m | 6,4 m x 6,4 m |
| 3 | 3,8 m x 3,8 m | 7,5 m x 7,5 m |
| 4 | 4,4 m x 4,4 m | 8,8 m x 8,8 m |
| 5 | 5,4 m x 5,4 m | 10,4 m x 10,4 m |
| 6 | 5,6 m x 5,6 m | 13,1 m x 13,1 m |
| 7 | 6 m x 6 m | 17 m x 17 m |
| 8 | 6 m x 6 m | 17,3 m x 17,3 m |

| Réglage | Hauteur d'installation 3,0 m | |
|---------|------------------------------|-----------------|
| | radiale | tangentielle |
| 1 | 3,4 m x 3,4 m | 6,2 m x 6,2 m |
| 2 | 3,6 m x 3,6 m | 6,6 m x 6,6 m |
| 3 | 4 m x 4 m | 7,7 m x 7,7 m |
| 4 | 4,8 m x 4,8 m | 9 m x 9 m |
| 5 | 6 m x 6 m | 10,6 m x 10,6 m |
| 6 | 6 m x 6 m | 13,4 m x 13,4 m |
| 7 | 6 m x 6 m | 17,9 m x 17,9 m |
| 8 | 6 m x 6 m | 18,1 m x 18,1 m |

| Réglage | Hauteur d'installation 6,0 m | |
|---------|------------------------------|-----------------|
| | radiale | tangentielle |
| 1 | 5,7 m x 5,7 m | 11 m x 11 m |
| 2 | 6 m x 6 m | 11,7 m x 11,7 m |
| 3 | 6,7 m x 6,7 m | 13,6 m x 13,6 m |
| 4 | 8 m x 8 m | 16 m x 16 m |
| 5 | 10 m x 10 m | 18,7 m x 18,7 m |
| 6 | 10 m x 10 m | 23,8 m x 23,8 m |
| 7 | 10 m x 10 m | 31,7 m x 31,7 m |
| 8 | 10 m x 10 m | 32 m x 32 m |

7. Entretien

Si le hublot se salit, on le nettoiera avec un chiffon humide (ne pas utiliser de détergent).

8. Élimination

Les appareils électriques, les accessoires et les emballages doivent être soumis à un recyclage respectueux de l'environnement.



Ne jetez pas les appareils électriques avec les ordures ménagères !

Uniquement pour les pays de l'UE :

Conformément à la directive européenne en vigueur relative aux appareils électriques et électroniques usagés et à son application dans le droit national, les appareils électriques qui ne fonctionnent plus doivent être collectés séparément des ordures ménagères et doivent faire l'objet d'un recyclage écologique.

9. Garantie du fabricant

En tant qu'acheteur, vous disposez des droits prescrits par la loi à l'encontre du vendeur. Notre déclaration de garantie ne raccourcit ni ne limite ces droits dans la mesure où ils existent dans votre pays. Nous vous accordons une garantie de 5 ans sur le parfait état et le bon fonctionnement de votre produit à détection STEINEL Professional. Nous garantissons que ce produit ne présente pas de défauts matériels, de fabrication ni de construction. Nous garantissons le bon état de fonctionnement de tous les composants électroniques et des câbles ainsi que l'absence de vices pour tous les matériaux utilisés et leurs surfaces.

Réclamation

Si vous avez une réclamation à faire au sujet de votre produit, veuillez l'envoyer complet franco de port accompagné de la preuve d'achat originale qui doit comprendre la date de l'achat et la désignation du produit à votre revendeur ou directement à **STEINEL France SAS, Acticentre-CRT2, 156-220 rue des Famards bât M Lot 3, 59810 LESQUIN.** C'est pourquoi nous vous conseillons de conserver soigneusement votre preuve d'achat jusqu'à l'expiration de la période de garantie.

STEINEL n'assume aucune responsabilité pour les frais et les risques de transport dans le cadre du renvoi du produit.

Veuillez consulter notre site Internet

www.steinel-professional.de/garantie

pour de plus amples informations sur la manière de faire valoir un droit à une prestation de garantie.

Si vous avez besoin d'avoir recours au service de garantie ou si vous avez une question au sujet de votre produit, vous pouvez nous appeler à tout moment au n° d'assistance téléphonique pour la clientèle **03 20 30 34 00.**

5 ANS
DE GARANTIE
FABRICANT

10. Caractéristiques techniques

| | | |
|-----------------------------------|---|--------|
| Dimensions | Ø : 310 mm, hauteur : 69 mm | |
| Raccordement au secteur | 220-240 V 50/60 Hz | |
| Puissance | • Fonctionnement 15 W (relais activé), 14 W (relais désactivé) • Veille 0,45 W | |
| Puissance de commutation | lampe à incandescence / halogène | 500 W |
| | tubes fluorescents avec ballast électronique | 500 VA |
| | tubes fluorescents non compensés | 500 VA |
| | tubes fluorescents compensés par série | 500 VA |
| | tubes fluorescents compensés en parallèle | 500 VA |
| | lampes halogènes basse tension | 500 VA |
| | LED < 2 W | 16 W |
| | 2 W < LED < 8 W | 64 W |
| | LED > 8 W | 64 W |
| | charge capacitive | 88µF |
| Facteur de puissance | 0,9 | |
| Puissance d'éclairage | 1430 lm | |
| Couleur de la lumière | DL Vario Quattro 3000 K : 3000 K (blanc chaud) 95 lm/W DL Vario Quattro 4000 K : 4000 K (blanc neutre) 98 lm/W | |
| Technique de détection | PIR, 4 pyrodétecteurs | |
| Angle de détection | 360° | |
| Portée du détecteur | surface de détection de 16 x 16 m à une hauteur de montage de 2,5 m, réduction possible à une surface de 4 x 4 m | |
| Temporisation | de 5 s à 30 min | |
| Réglage du seuil de déclenchement | de 2 à 1000 lx | |
| Veilleuse | arrêt, 10 min, 30 min, toute la nuit | |
| Indice de protection / Classe | IP54 / II | |
| Plage de température | de -20 à +35 °C | |
| Résistance aux chocs | IK 07 | |

11. Dysfonctionnements

| Problème | Cause | Solution |
|---|--|---|
| Le hublot à détection n'est pas sous tension | <ul style="list-style-type: none"> ■ Fusible a sauté, appareil hors circuit, câble coupé ■ Court-circuit dans le câble secteur ■ Interrupteur principal éventuellement présent en position arrêt | <ul style="list-style-type: none"> ■ Enclencher le fusible, le remplacer ; mettre l'interrupteur en circuit, vérifier le câble à l'aide d'un testeur de tension ■ Vérifier le branchement ■ Mettre l'interrupteur principal en circuit |
| Le hublot à détection ne s'allume pas | <ul style="list-style-type: none"> ■ Mauvais choix du réglage du seuil de déclenchement ■ Interrupteur principal en position ARRÊT ■ Fusible a sauté | <ul style="list-style-type: none"> ■ Régler à nouveau ■ Mettre en circuit ■ Enclencher le fusible, le remplacer ; éventuellement vérifier le branchement |
| Le hublot à détection ne s'éteint pas | <ul style="list-style-type: none"> ■ Mouvement continu dans la zone de détection | <ul style="list-style-type: none"> ■ Contrôler la zone de détection |
| Le hublot à détection s'allume sans mouvement décelable | <ul style="list-style-type: none"> ■ Le hublot est mal fixé et bouge ■ Il y a bien eu un mouvement, mais il n'a pas été reconnu par l'observateur (mouvement derrière un mur, mouvement d'un petit objet à proximité immédiate du hublot etc.) | <ul style="list-style-type: none"> ■ Fixer solidement le boîtier ■ Contrôler la zone de détection |
| Le hublot à détection ne s'allume pas malgré un mouvement | <ul style="list-style-type: none"> ■ Les mouvements rapides ne sont pas identifiés afin de limiter les dysfonctionnements ou la zone de détection réglée est trop petite ■ Mauvais choix du réglage du seuil de déclenchement | <ul style="list-style-type: none"> ■ Contrôler la zone de détection ■ Régler à nouveau |
| Les consommateurs externes ne s'allument pas | <ul style="list-style-type: none"> ■ Relais ARRÊT | <ul style="list-style-type: none"> ■ Mettre en circuit le relais |

NL

1. Over dit document

Zorgvuldig doorlezen en bewaren a.u.b.!

- Rechten uit het auteursrecht voorbehouden. Vermenigvuldiging, ook van delen van deze handleiding, is alleen met onze toestemming geoorloofd.
- Wijzigingen in het kader van de technische vooruitgang voorbehouden.

Toelichting van de symbolen



Waarschuwing voor gevaar!



Verwijzing naar tekstpassages in het document.

2. Algemene veiligheidsvoorschriften



Voor alle werkzaamheden aan het apparaat dient de spanningstoevoer te worden onderbroken!

- Bij de montage moet de aan te sluiten elektrische kabel spanningsvrij zijn. Daarom eerst de stroom uitschakelen en op spanningsloosheid testen met een spanningstester.
- Bij de installatie van de sensorlamp werkt u met netspanning. Dit moet vakkundig en volgens de gebruikelijke installatievoorschriften en aansluitingsvoorwaarden worden uitgevoerd. (bijv.: **DE**: VDE 0100, **AT**: ÖVE / ÖNORM E8001-1, **CH**: SEV 1000)
- Gebruik uitsluitend originele reserveonderdelen.
- Reparaties mogen uitsluitend door een vakbedrijf worden uitgevoerd.

3. DL Vario Quattro PRO LED

Gebruik volgens de voorschriften

- De Vario Quattro is een sensorlamp die geschikt is voor plafondmontage binnen en buiten.

De sensorlamp is uitgerust met vier pyrosensoren, die de onzichtbare warmtestraling van bewegende lichamen (mensen, dieren etc.) registreren. Deze zo geregistreerde warmtestraling wordt elektro-nisch omgezet en de lamp wordt ingeschakeld. Door hindernissen, zoals muren of ruiten, wordt geen warmtestraling herkend, dus vindt ook geen schakeling plaats.

Opmerking:

De lampenkap is krasgevoelig. De lamp mag niet in de buurt van warmtebronnen worden gemonteerd.

Bij de levering inbegrepen (**afb. 3.1**)

- Sensorlamp
- Afstandhouder
- Veiligheidsstrip

Productafmetingen (**afb. 3.2**)

Overzicht apparaat (**afb. 3.3**)

- A** Lamp
- B** Reikwijdte-instelling
- C** Aansluitklem
- D** Schemerinstelling
- E** Tijdinstelling
- F** Nachtlucht
- G** Relais AAN/UIT
- H** Plafondhouder

Registratiebereik (**afb. 3.4**)

4. Elektrische aansluiting

Schakelschema (**afb. 4.1**)

- a) Losse lamp
- b) Aansluiting met andere verbruikers
- c) Tweede lamp gekoppeld

De stroomtoevoer bestaat uit een 3-polige kabel (max. diameter van de kabel 19 mm):

L = fase (meestal zwart, bruin of grijs)

N = nuldraad (meestal blauw)

PE = aarde (groen/geel)

In geval van twijfel moeten de draden met een spanningstester worden geïdentificeerd; vervolgens weer spanningsvrij maken. De fase (**L**) en nuldraad (**N**) worden op het kroonsteentje aangesloten. Aardendraad (**PE**) isoleren en toevoegen.

Belangrijk:

Het verwisselen van de aansluitingen kan in het apparaat of in uw meterkast kortsluiting veroorzaken. In dit geval moeten de afzonderlijke kabels nogmaals geïdentificeerd en opnieuw verbonden worden. In de stroomtoevoerkabel kan natuurlijk een netschakelaar voor in- en uitschakelen geïnstalleerd zijn.

De lichtbron van deze lamp kan niet worden vervangen. Mocht het noodzakelijk worden om die te vervangen (bijv. aan het einde van zijn levensduur), dan moet de complete lamp worden vervangen.

5. Montage

- Alle onderdelen controleren op beschadigingen.
- Neem het product bij beschadigingen niet in gebruik
- Kies een passende montageplaats; houd hierbij rekening met de reikwijdte en de bewegingsregistratie
- Bij de plafondmontage van de sensorlamp moet erop worden gelet, dat deze trillingvrij wordt bevestigd.

Montagestappen

- Stroomtoevoer uitschakelen (afb. 4.1)
- Boorgaten aftekenen (afb. 5.1)
- Gatens boren en pluggen inbrengen (afb. 5.2)
- Montage bij kabels in de muur (afb. 5.3)
- Montage bij kabels op de muur (afb. 5.4)
- Aansluitkabel aansluiten (afb. 5.5)
- Instellingen uitvoeren → '6. Werking'
- Veiligheidsstrip bevestigen (afb. 5.6)
- Steekverbinding aansluiten (afb. 5.7)
- Lamp plaatsen (afb. 5.8)
- Stroomtoevoer inschakelen (afb. 5.8)

6. Werking

Fabrieksinstellingen:

Schemerinstelling: 1000 lux

Tijdstelling: 5 seconden

Basislicht: UIT



Relais: UIT

Nadat de behuizing gemonteerd en de netaansluiting uitgevoerd is, kan de sensorlamp in gebruik worden genomen. Wanneer de lamp handmatig met de lichtschakelaar wordt ingeschakeld, schakelt die voor de inmeettefase na 30 sec. uit en is vervolgens actief voor de sensormodus. Het opnieuw activeren van de netschakelaar is niet nodig.

Functies instelknopje (afb. 6.1)

Schemerinstelling (drempelwaarde) (afb. 6.2/D)

De gewenste drempelwaarde kan traploos van ca. 2 tot 1000 lux worden ingesteld.

- Instelknopje op  = daglichtstand (onafhankelijk van de lichtsterkte)
- Instelknopje op  = schemerstand (ca. 2 lux)

Bij de instelling van het registratiebereik en voor de functietest bij daglicht moet de instelknop op  staan.

Tijdstelling (nalooptijd) (afb. 6.2/E)

De gewenste brandduur van de lamp kan traploos van ca. 5 seconden tot max. 30 minuten worden ingesteld. De nalooptijd van de uitschakelvertraging wordt door iedere geregistreerde beweging voor afloop van deze tijd opnieuw gestart.

Opmerking: na iedere uitschakeling van de lamp is een hernieuwde bewegingsregistratie gedurende ca. 1 seconde niet mogelijk. Pas na afloop van deze tijd schakelt de lamp bij beweging weer in. Bij de instelling van het registratiebereik en voor de functiecontrole raden wij aan de kortste tijd in te stellen.

Basislicht (afb. 6.2/F)

Met de functie basislicht is het mogelijk om op ca. 15% van het lichtvermogen over te schakelen wanneer de ingestelde lichtwaarde wordt bereikt. Het gewenste basislicht van de lamp kan in vier standen worden ingesteld:

- UIT
- 10 minuten na afloop van de ingestelde tijd
- 30 minuten na afloop van de ingestelde tijd
- de hele nacht 

Het basislicht schakelt ieder uur uit, om de omgevingslichtsterkte te meten. Na korte tijd schakelt het basislicht weer in.

Relais (afb. 6.2/G)

Met het relais worden via L' externe verbruikers als andere lampen of ventilatoren in- en uitgeschakeld.

- Relais ON: externe verbruiker ingeschakeld
- Relais OFF: externe verbruiker uitgeschakeld

Permanente verlichting

Als er een optionele netschakelaar in de kabel gemonteerd wordt, zijn naast het eenvoudige in- en uitschakelen ook de volgende functies mogelijk:

Permanente verlichting (afb. 6.3)

1) Permanente verlichting inschakelen:

Schakelaar 2 × UIT en AAN. De lamp wordt 4 uur lang permanent ingeschakeld. Vervolgens schakelt de lamp automatisch weer over op sensormodus.

2) Permanente verlichting uitschakelen:

Schakelaar 1 × UIT en AAN. De lamp gaat UIT resp. schakelt over op sensormodus.

Belangrijk:

de schakelingen moeten snel worden uitgevoerd, ca. 0,2 tot 1 seconde na elkaar.

Reikwijdte-instelling

De reikwijdte kan met vier draaiknoppen traploos van 2 tot 8 m in vier richtingen onafhankelijk van elkaar worden ingesteld. Met de instelknoppen (afb. 6.4) wordt de registratiereikwijdte ingesteld.

Registratiediagram (afb. 6.5)

De gearceerde zones geven de gebieden aan die door de individuele reikwijdte-instelling buiten de registratie gelaten kunnen worden. (afb. 6.6)

Tabel reikwijdteregistratie

| Instelling | Montagehoogte 2,5 m | |
|------------|---------------------|-----------------|
| | radiaal | tangentiaal |
| 1 | 2,4 m x 2,4 m | 4 m x 4 m |
| 2 | 3,2 m x 3,2 m | 6 m x 6 m |
| 3 | 3,6 m x 3,6 m | 7,3 m x 7,3 m |
| 4 | 4 m x 4 m | 8,6 m x 8,6 m |
| 5 | 4,4 m x 4,4 m | 10,2 m x 10,2 m |
| 6 | 5 m x 5 m | 12,6 m x 12,6 m |
| 7 | 6 m x 6 m | 15,7 m x 15,7 m |
| 8 | 6 m x 6 m | 16 m x 16 m |

| Instelling | Montagehoogte 2,8 m | |
|------------|---------------------|-----------------|
| | radiaal | tangentiaal |
| 1 | 3 m x 3 m | 5,4 m x 5,4 m |
| 2 | 3,4 m x 3,4 m | 6,4 m x 6,4 m |
| 3 | 3,8 m x 3,8 m | 7,5 m x 7,5 m |
| 4 | 4,4 m x 4,4 m | 8,8 m x 8,8 m |
| 5 | 5,4 m x 5,4 m | 10,4 m x 10,4 m |
| 6 | 5,6 m x 5,6 m | 13,1 m x 13,1 m |
| 7 | 6 m x 6 m | 17 m x 17 m |
| 8 | 6 m x 6 m | 17,3 m x 17,3 m |

| Instelling | Montagehoogte 3,0 m | |
|------------|---------------------|-----------------|
| | radiaal | tangentiaal |
| 1 | 3,4 m x 3,4 m | 6,2 m x 6,2 m |
| 2 | 3,6 m x 3,6 m | 6,6 m x 6,6 m |
| 3 | 4 m x 4 m | 7,7 m x 7,7 m |
| 4 | 4,8 m x 4,8 m | 9 m x 9 m |
| 5 | 6 m x 6 m | 10,6 m x 10,6 m |
| 6 | 6 m x 6 m | 13,4 m x 13,4 m |
| 7 | 6 m x 6 m | 17,9 m x 17,9 m |
| 8 | 6 m x 6 m | 18,1 m x 18,1 m |

| Instelling | Montagehoogte 6,0 m | |
|------------|---------------------|-----------------|
| | radiaal | tangentiaal |
| 1 | 5,7 m x 5,7 m | 11 m x 11 m |
| 2 | 6 m x 6 m | 11,7 m x 11,7 m |
| 3 | 6,7 m x 6,7 m | 13,6 m x 13,6 m |
| 4 | 8 m x 8 m | 16 m x 16 m |
| 5 | 10 m x 10 m | 18,7 m x 18,7 m |
| 6 | 10 m x 10 m | 23,8 m x 23,8 m |
| 7 | 10 m x 10 m | 31,7 m x 31,7 m |
| 8 | 10 m x 10 m | 32 m x 32 m |

7. Onderhoud

De lamp kan bij vervuiling met een vochtige doek (zonder schoonmaakmiddel) worden gereinigd.

8. Verwijderen

Elektrische apparaten, toebehoren en verpakkingen dienen milieuvriendelijk gerecycled te worden.



Doe elektrische apparaten niet bij het huisvuil!

Alleen voor EU-landen:

Conform de geldende Europese richtlijn voor verbruikte elektrische en elektronische apparatuur en hun implementatie in nationaal recht, dienen niet langer bruikbare elektrische apparaten gescheiden ingezameld en milieuvriendelijk gerecycled te worden.

9. Fabrieksgarantie

Als koper heeft u t.o.v. de verkoper recht op de wettelijk voorgeschreven garantie. Voor zover dit recht op garantie in uw land bestaat, wordt die door onze garantieverklaring noch verkort, noch beperkt. Wij verlenen 5 jaar garantie op de onberispelijke staat en het correcte functioneren van uw sensorproduct uit het STEINEL Professional assortiment. Wij garanderen dat dit product geen materiaal-, productie- of constructiefouten heeft. Wij garanderen de goede werking van alle elektronische componenten en kabels, alsook dat alle toegepaste materialen en hun oppervlakken vrij van gebreken zijn.

Garantie claimen

Als u aanspraak wilt maken op garantie, dan kunt u het betreffende artikel, compleet samen met het originele aankoopbewijs en de klachtomschrijving, terugsturen naar uw leverancier of direct naar **Van Spijk Agenturen, De Scheper 402, 5688 HP Oirschot**. Wij adviseren u daarom uw aankoopbewijs zorgvuldig te bewaren tot de garantieperiode is verlopen. STEINEL kan niet aansprakelijk worden gesteld voor de transportkosten en het transportrisico van het terugsturen.

(Op onze website www.vanspijk.nl vindt u meer informatie over het claimen van garantierechten)

Als u een garantie-aanvraag heeft of technische vragen betreffende uw product, kunt u contact opnemen met onze helpdesk **+31 499 551490**.

5 JAAR
FABRIEKSGARANTIE

10. Technische gegevens

| | | | | | | | | | | | | | | | | | | | | | | |
|-----------------------------------|--|--|-----------------------|-------|-----------------------------------|--------|----------------------------|--------|-------------------------------|--------|----------------------------------|--------|------------------------------|--------|-----------|------|-----------------|------|-----------|------|-----------------------|-------|
| Afmetingen | Ø: 310 mm, hoogte: 69 mm | | | | | | | | | | | | | | | | | | | | | |
| Netaansluiting | 220-240 V 50/60 Hz | | | | | | | | | | | | | | | | | | | | | |
| Vermogen | <ul style="list-style-type: none"> • Ingeschakeld 15 W (relais geactiveerd), 14 W (relais gedeactiveerd) • Stand-by 0,45 W | | | | | | | | | | | | | | | | | | | | | |
| Schakelvermogen | <table border="0"> <tr> <td>gloeï-/halogeenlampen</td> <td>500 W</td> </tr> <tr> <td>TL-lampen elektr. voorschakelapp.</td> <td>500 VA</td> </tr> <tr> <td>TL-lampen, ongecompenseerd</td> <td>500 VA</td> </tr> <tr> <td>TL-lampen, seriegecompenseerd</td> <td>500 VA</td> </tr> <tr> <td>TL-lampen parallel gecompenseerd</td> <td>500 VA</td> </tr> <tr> <td>halogeenlampen, laag voltage</td> <td>500 VA</td> </tr> <tr> <td>led < 2 W</td> <td>16 W</td> </tr> <tr> <td>2 W < led < 8 W</td> <td>64 W</td> </tr> <tr> <td>led > 8 W</td> <td>64 W</td> </tr> <tr> <td>capacitieve belasting</td> <td>88 µF</td> </tr> </table> | | gloeï-/halogeenlampen | 500 W | TL-lampen elektr. voorschakelapp. | 500 VA | TL-lampen, ongecompenseerd | 500 VA | TL-lampen, seriegecompenseerd | 500 VA | TL-lampen parallel gecompenseerd | 500 VA | halogeenlampen, laag voltage | 500 VA | led < 2 W | 16 W | 2 W < led < 8 W | 64 W | led > 8 W | 64 W | capacitieve belasting | 88 µF |
| gloeï-/halogeenlampen | 500 W | | | | | | | | | | | | | | | | | | | | | |
| TL-lampen elektr. voorschakelapp. | 500 VA | | | | | | | | | | | | | | | | | | | | | |
| TL-lampen, ongecompenseerd | 500 VA | | | | | | | | | | | | | | | | | | | | | |
| TL-lampen, seriegecompenseerd | 500 VA | | | | | | | | | | | | | | | | | | | | | |
| TL-lampen parallel gecompenseerd | 500 VA | | | | | | | | | | | | | | | | | | | | | |
| halogeenlampen, laag voltage | 500 VA | | | | | | | | | | | | | | | | | | | | | |
| led < 2 W | 16 W | | | | | | | | | | | | | | | | | | | | | |
| 2 W < led < 8 W | 64 W | | | | | | | | | | | | | | | | | | | | | |
| led > 8 W | 64 W | | | | | | | | | | | | | | | | | | | | | |
| capacitieve belasting | 88 µF | | | | | | | | | | | | | | | | | | | | | |
| Vermogensfactor | 0,9 | | | | | | | | | | | | | | | | | | | | | |
| Lichtvermogen | 1430 lm | | | | | | | | | | | | | | | | | | | | | |
| Lichtkleur | DL Vario Quattro 3000 K: 3000 K (warm wit) 95 lm/W DL Vario Quattro 4000 K: 4000 K (neutraal wit) 98 lm/W | | | | | | | | | | | | | | | | | | | | | |
| Sensortechniek | PIR, 4 pyrosensoren | | | | | | | | | | | | | | | | | | | | | |
| Registratiehoek | 360 ° | | | | | | | | | | | | | | | | | | | | | |
| Registratiereikwijdte | 16 x 16 m registratie-oppervlak bij 2,5 m montagehoogte, te verkleinen tot een oppervlak van 4 x 4 m | | | | | | | | | | | | | | | | | | | | | |
| Tijdinstelling | 5 sec. - 30 min. | | | | | | | | | | | | | | | | | | | | | |
| Schemerinstelling | 2-1000 lux | | | | | | | | | | | | | | | | | | | | | |
| Nachtlicht | Uit, 10 min., 30 min., hele macht | | | | | | | | | | | | | | | | | | | | | |
| Bescherming / beschermingsklasse | IP 54 / II | | | | | | | | | | | | | | | | | | | | | |
| Temperatuurbereik | -20 tot +35 °C | | | | | | | | | | | | | | | | | | | | | |
| Slagvastheid | IK 07 | | | | | | | | | | | | | | | | | | | | | |

11. Storingen

| Storing | Oorzaak | Oplossing |
|---|---|--|
| De sensorlamp is zonder spanning | <ul style="list-style-type: none"> ■ Zekering gesprongen, niet ingeschakeld, leiding onderbroken ■ Kortsluiting in de stroomtoevoer ■ Eventueel aanwezige netschakelaar uit | <ul style="list-style-type: none"> ■ Zekering inschakelen, vervangen, netschakelaar inschakelen, kabel met spanningzoeker controleren ■ Aansluitingen controleren ■ Netschakelaar inschakelen |
| De sensorlamp schakelt niet in | <ul style="list-style-type: none"> ■ Schemerinstelling verkeerd gekozen ■ Netschakelaar UIT ■ Zekering gesprongen | <ul style="list-style-type: none"> ■ Opnieuw instellen ■ Inschakelen ■ Zekering inschakelen, vervangen, evt. aansluiting controleren |
| De sensorlamp schakelt niet uit | <ul style="list-style-type: none"> ■ Permanente beweging in het registratiebereik | <ul style="list-style-type: none"> ■ Bereik controleren |
| Sensorlamp schakelt zonder herkenbare beweging in | <ul style="list-style-type: none"> ■ Lamp niet stabiel gemonteerd ■ Beweging was aanwezig, werd echter niet bemerkt door de waarnemer (beweging achter wand, beweging van een klein object in de directe omgeving van de lamp etc.) | <ul style="list-style-type: none"> ■ Behuizing vast monteren ■ Bereik controleren |
| Sensorlamp schakelt ondanks beweging niet in | <ul style="list-style-type: none"> ■ Snelle bewegingen worden onderdrukt voor het verminderen van storingen of het registratiebereik is te klein ingesteld ■ Schemerinstelling verkeerd gekozen | <ul style="list-style-type: none"> ■ Bereik controleren ■ Opnieuw instellen |
| Externe gebruikers worden niet ingeschakeld | <ul style="list-style-type: none"> ■ Relais UIT | <ul style="list-style-type: none"> ■ Relais inschakelen |

IT

1. Riguardo a questo documento

Si prega di leggerlo attentamente e di conservarlo!

- Tutelato dai diritti d'autore. La ristampa, anche solo di estratti, è consentita solo previa nostra approvazione.
- Con riserva di modifiche legate al progresso della tecnica.

Spiegazione dei simboli



Avvertimento contro pericoli!



Rimando a passaggi nel documento.

2. Avvertenze generali relative alla sicurezza



Prima di effettuare qualsiasi lavoro sull'apparecchio, togliete sempre la corrente!

- Durante il montaggio non deve esserci presenza di tensione nel cavo di allacciamento alla rete. Prima del lavoro, occorre pertanto togliere la tensione e accertarne l'assenza mediante uno strumento di misurazione della tensione.
- L'installazione della lampada a sensore richiede lavori alla linea di alimentazione elettrica. Deve pertanto essere eseguita a regola d'arte in conformità alle norme d'installazione e alle condizioni di allacciamento nazionali. (per es.: **DE**: VDE 0100, **AT**: ÖVE / ÖNORM E8001-1, **CH**: SEV 1000)
- Utilizzare esclusivamente pezzi di ricambio originali.
- Le riparazioni devono essere effettuate esclusivamente da officine specializzate.

3. DL Vario Quattro PRO LED

Utilizzo adeguato allo scopo

- La Vario Quattro è una lampada a sensore per il montaggio a soffitto in ambienti interni ed esterni.

La lampada a sensore è dotata di quattro piro-sensori che rilevano l'invisibile radiazione termica di corpi in movimento (persone, animali, ecc.). Le radiazioni termiche registrate vengono commutate in impulsi elettronici che attivano la lampada. Eventuali ostacoli, come muri o lastre di vetro, impediscono il riconoscimento della radiazione di calore e pertanto il sensore non entra in funzione.

Avvertenza:

la calotta della lampada è sensibile ai graffi. È vietato installare la lampada nelle vicinanze di riscaldatori a irraggiamento.

Volume di fornitura (Fig. 3.1)

- Lampada a sensore
- Distanziatore
- Nastro di sicurezza

Dimensioni dell'apparecchio (Fig. 3.2)

Panoramica degli apparecchi (Fig. 3.3)

- A** Lampada
- B** Regolazione del raggio d'azione
- C** Morsetto di allacciamento
- D** Regolazione crepuscolare
- E** Regolazione del periodo di accensione
- F** Luce di base
- G** Relè ON/OFF
- H** Supporto a soffitto

Campo di rilevamento (Fig. 3.4)

4. Allacciamento elettrico

Schema elettrico (Fig. 4.1)

- Lampada singola
- Allacciamento ad altre utenze
- Seconda lampada collegata in rete

Il cavo di collegamento alla rete è composto da 3 fili (diametro massimo del conduttore: 19 mm):

- L** = filo di fase (di prevalenza nero, marrone o grigio)
- N** = filo neutro (di prevalenza blu)
- PE** = conduttore di terra (verde/gialloconduttore di terra (verde/giallo))

In caso di dubbio occorre identificare il cavo con un indicatore di tensione e poi disinserire nuovamente la tensione. Il filo di fase (**L**) e il filo neutro (**N**) vengono collegati al morsetto isolante. Isolate e posizionate accanto il conduttore di terra (**PE**).

Importante:

Uno scambio dei collegamenti provoca un corto circuito nell'apparecchio o nella scatola dei fusibili. In questo caso i singoli cavi devono essere reidentificati e quindi collegati a nuovo. Ovviamente nella linea di alimentazione della rete può essere installato un interruttore di rete per accendere e spegnere. La sorgente luminosa di questa lampada non è sostituibile; in caso ciò fosse necessario, per es. alla fine della sua durata utile, occorre cambiare l'intera lampada.

5. Montaggio

- Controllare tutti i componenti per verificare se presentano danneggiamenti.
- In caso di danni non mettere in funzione il prodotto.
- Scegliere un luogo di montaggio adeguato tenendo conto del raggio d'azione e del rilevamento del movimento.
- Nel montaggio a soffitto della lampada a sensore si deve provvedere a fissarla in modo tale che non si generino vibrazioni.

Fasi di montaggio

- Staccare l'alimentazione di corrente (Fig. 4.1)
- Segnate i punti in cui si effettueranno i fori (Fig. 5.1)
- Effettuate i fori e inserire i tasselli (Fig. 5.2)
- Montaggio nel caso di conduttore incassato (Fig. 5.3)
- Montaggio nel caso di conduttore in superficie (Fig. 5.4)
- Collegare il cavo di allacciamento (Fig. 5.5)
- Effettuare le dovute regolazioni
→ "6. Funzionamento"
- Agganciare il nastro di sicurezza (Fig. 5.6)
- Allacciare il collegamento a innesto (Fig. 5.7)
- Applicare la lampada (Fig. 5.8)
- Attivare l'alimentazione di corrente (Fig. 5.8)

6. Funzionamento

Impostazioni da parte del costruttore:

Regolazione di luce crepuscolare: 1000 Lux

Ritardo dello spegnimento: 5 secondi

Luce di base: OFF



Relè: OFF

Dopo che l'apparecchio è stato montato completamente e l'allacciamento alla rete è stato effettuato, si può mettere in funzione la lampada a sensore. In caso di messa in funzione manuale mediante l'interruttore di rete, la lampada si spegne dopo ca. 30 secondi per la fase di misurazione quindi si attiva per il funzionamento con sensore. Non è necessario azionare nuovamente l'interruttore di rete.

Regolatore funzioni (Fig. 6.1)

Regolazione luce crepuscolare (soglia d'intervento) (Fig. 6.2/D)

La soglia d'intervento della lampada può essere impostata con regolazione continua tra ca. 2 Lux e 1000 Lux.

- Regolatore impostato su  = funzionamento con luce diurna (indipendentemente dalla luminosità)
- Regolatore impostato su  = funzionamento con luce crepuscolare (ca. 2 Lux)

Nella regolazione del campo di rilevamento e per il test di funzionamento a luce diurna il regolatore deve trovarsi su 

Regolazione del periodo di accensione (tempo di accensione) (Fig. 6.2/E)

Il periodo in cui si desidera che la lampada rimanga accesa può essere impostato con regolazione continua da ca. 5 secondi a max. 30 minuti. Ogni volta che viene rilevato un movimento prima che decorra questo periodo di tempo, il tempo di accensione del ritardo dello spegnimento viene di nuovo avviato.

Avvertenza: ogni volta che viene spenta la lampada, il rilevamento di movimenti viene interrotto per circa 1 secondo. Solo dopo che è trascorso questo periodo di tempo la lampada è in grado di accendere nuovamente la luce in caso di un movimento nell'ambito del raggio d'azione.

Quando impostate il campo di rilevamento e quando eseguite il test di funzionamento, è consigliabile impostare il tempo minimo.

Luce di base (Fig. 6.2/F)

La funzione luce di base consente un'illuminazione con ca. il 15% della potenza luminosa quando viene raggiunto il valore di luminosità impostato.

La luce di base desiderata della lampada può essere impostata in quattro livelli.

- OFF
- 10 minuti dopo la scadenza del tempo impostato
- 30 minuti dopo la scadenza del tempo impostato
- Tutta la notte 

La luce di base si spegne ogni ora per misurare la luminosità dell'ambiente. Dopo breve tempo la luce di base si riaccende.

Relè (Fig. 6.2/G)

Con il relè vengono attivate tramite L' delle utenze esterne come per esempio altre lampade o ventilatori:

- Relè ON: utenza esterna in funzione
- Relè OFF: utenza esterna non in funzione

Funzionamento con luce continua

Se viene montato un interruttore di rete optional nella linea di allacciamento alla rete, oltre alle semplici operazioni di accensione e spegnimento sono possibili anche le seguenti funzioni:

Funzionamento a luce continua (Fig. 6.3)

1) Accensione della luce continua:

Interruttore 2 × OFF e ON. La lampada viene impostata su luce continua per 4 ore. Dopo questo periodo di tempo la lampada passa di nuovo automaticamente alla modalità sensore.

2) Disattivazione della funzione luce continua: Interruttore 1 × OFF e ON. La lampada si spegne, ossia passa al funzionamento con sensore.

Importante:

i comandi devono essere eseguiti entro 0,2-1 secondo.

Regolazione del raggio d'azione

Il raggio d'azione può essere regolato in continuo tramite quattro regolatori tra 2 e 8 m su quattro assi indipendentemente l'uno dall'altro. Con i regolatori (Fig. 6.4) si imposta il raggio d'azione del rilevamento massimo.

Esempio di grafico di rilevamento (Fig. 6.5)

Le zone tratteggiate mostrano le aree che possono essere escluse tramite la regolazione individuale del raggio d'azione. (Fig. 6.6)

Tabella campo di rilevamento

| Impostazione | Altezza di montaggio 2,5 m | |
|--------------|----------------------------|-----------------|
| | radiale | tangenziale |
| 1 | 2,4 m x 2,4 m | 4 m x 4 m |
| 2 | 3,2 m x 3,2 m | 6 m x 6 m |
| 3 | 3,6 m x 3,6 m | 7,3 m x 7,3 m |
| 4 | 4 m x 4 m | 8,6 m x 8,6 m |
| 5 | 4,4 m x 4,4 m | 10,2 m x 10,2 m |
| 6 | 5 m x 5 m | 12,6 m x 12,6 m |
| 7 | 6 m x 6 m | 15,7 m x 15,7 m |
| 8 | 6 m x 6 m | 16 m x 16 m |

| Impostazione | Altezza di montaggio 2,8 m | |
|--------------|----------------------------|-----------------|
| | radiale | tangenziale |
| 1 | 3 m x 3 m | 5,4 m x 5,4 m |
| 2 | 3,4 m x 3,4 m | 6,4 m x 6,4 m |
| 3 | 3,8 m x 3,8 m | 7,5 m x 7,5 m |
| 4 | 4,4 m x 4,4 m | 8,8 m x 8,8 m |
| 5 | 5,4 m x 5,4 m | 10,4 m x 10,4 m |
| 6 | 5,6 m x 5,6 m | 13,1 m x 13,1 m |
| 7 | 6 m x 6 m | 17 m x 17 m |
| 8 | 6 m x 6 m | 17,3 m x 17,3 m |

| Impostazione | Altezza di montaggio 3,0 m | |
|--------------|----------------------------|-----------------|
| | radiale | tangenziale |
| 1 | 3,4 m x 3,4 m | 6,2 m x 6,2 m |
| 2 | 3,6 m x 3,6 m | 6,6 m x 6,6 m |
| 3 | 4 m x 4 m | 7,7 m x 7,7 m |
| 4 | 4,8 m x 4,8 m | 9 m x 9 m |
| 5 | 6 m x 6 m | 10,6 m x 10,6 m |
| 6 | 6 m x 6 m | 13,4 m x 13,4 m |
| 7 | 6 m x 6 m | 17,9 m x 17,9 m |
| 8 | 6 m x 6 m | 18,1 m x 18,1 m |

| Impostazione | Altezza di montaggio 6,0 m | |
|--------------|----------------------------|-----------------|
| | radiale | tangenziale |
| 1 | 5,7 m x 5,7 m | 11 m x 11 m |
| 2 | 6 m x 6 m | 11,7 m x 11,7 m |
| 3 | 6,7 m x 6,7 m | 13,6 m x 13,6 m |
| 4 | 8 m x 8 m | 16 m x 16 m |
| 5 | 10 m x 10 m | 18,7 m x 18,7 m |
| 6 | 10 m x 10 m | 23,8 m x 23,8 m |
| 7 | 10 m x 10 m | 31,7 m x 31,7 m |
| 8 | 10 m x 10 m | 32 m x 32 m |

7. Manutenzione

In caso di imbrattamento si può pulire la lampada con un panno umido (senza impiegare detergenti).

8. Smaltimento

Apparecchi elettrici, accessori e materiali d'imballaggio devono essere consegnati a un centro di riciclaggio riconosciuto.



Non gettate gli apparecchi elettrici assieme ai rifiuti domestici!

Solo per paesi UE:

Conformemente alla Direttiva Europea vigente in materia di rifiuti di apparecchi elettrici ed elettronici e alla sua attuazione nel diritto nazionale, gli apparecchi elettrici ed elettronici non più idonei all'uso devono essere separati dagli altri rifiuti e consegnati a un centro di riciclaggio riconosciuto.

9. Garanzia del produttore

Quale acquirente Lei può rivendicare nei confronti del venditore i diritti previsti dalla legge. Nella misura in cui tali diritti esistono nel Suo paese, la nostra dichiarazione di garanzia né li riduce né li limita. Noi Le concediamo 5 anni di garanzia dell'impeccabile costituzione e del regolare funzionamento del Suo prodotto a sensori STEINEL Professional. Noi garantiamo che questo prodotto è privo di difetti di produzione e costruzione. Garantiamo la funzionalità di tutti i componenti elettronici e di tutti i cavi nonché l'assenza di vizi di tutti i materiali impiegati e delle loro superfici.

Rivendicazione

Se ha intenzione di esporre reclamo in merito al prodotto da Lei acquistato, La si prega di trasmettere tale reclamo completo e affrancato assieme allo scontrino d'acquisto o alla fattura indicante la data dell'acquisto e la denominazione del prodotto al Suo rivenditore o direttamente a noi: **STEINEL Italia S.r.l., Largo Donegani 2, I-20121 Milano.** Le consigliamo pertanto di conservare scrupolosamente lo scontrino d'acquisto o la fattura fino alla scadenza del periodo di garanzia. STEINEL declina ogni responsabilità per costi e rischi legati al trasporto nell'ambito della restituzione del prodotto.

(Per informazioni in merito alla rivendicazione di un diritto di garanzia si prega di consultare il nostro sito web www.steinel.it)

Se dovesse esporre un caso di garanzia o una domanda sul Suo prodotto, ci può contattare al numero **+39/02/96457231** dal lunedì al venerdì dalle 9:00 alle 18:00.

5 ANNI
DI GARANZIA
DEL PRODUTTORE

10. Dati tecnici

| | | |
|--|---|--------|
| Dimensioni | Ø: 310 mm, altezza: 69 mm | |
| Allacciamento alla rete | 220-240 V 50/60 Hz | |
| Potenza | 15 W (relè attivato), 14 W (relè disattivato) | |
| • In funzione | 0,45 W | |
| • Standby | | |
| Potere d'interruzione | Carico lampadine incandescenti / lampade alogene | 500 W |
| | Lampade fluorescenti ballast elettronici | 500 VA |
| | Lampade fluorescenti non compensato | 500 VA |
| | Lampade fluorescenti compensato in serie | 500 VA |
| | Lampade fluorescenti compensato in parallelo | 500 VA |
| | Lampade alogene a basso voltaggio | 500 VA |
| | LED < 2 W | 16 W |
| | 2 W < LED < 8 W | 64 W |
| | LED > 8 W | 64 W |
| | Carico capacitivo | 88 µF |
| Fattore potenza | 0,9 | |
| Potenza luminosa | 1430 lm | |
| Colore della luce | DL Vario Quattro 3000 K: 3000 K (bianco caldo) 95 lm/W DL Vario Quattro 4000 K: 4000 K (bianco neutro) 98 lm/W | |
| Tecnica a sensori | PIR, 4 pirometri | |
| Angolo di rilevamento | 360 ° | |
| Raggio d'azione del rilevamento | 16 x 16 m area di rilevamento con 2,5 m di altezza di montaggio, riducibile a un'area di 4 x 4 m | |
| Regolazione del periodo di accensione | 5 s - 30 min | |
| Regolazione crepuscolare | 2-1000 lux | |
| Luce notturna | Off, 10 min, 30 min, tutta la notte | |
| Grado di protezione / Classe di protezione | IP54 / II | |
| Intervallo di temperatura | da -20 a +35 °C | |
| Resistenza agli urti | IK 07 | |

11. Disturbi di funzionamento

| Guasto | Causa | Rimedio |
|--|--|--|
| Lampada a sensore priva di tensione | <ul style="list-style-type: none"> ■ Il fusibile è intervenuto, interruttore non acceso, cavo di alimentazione interrotto ■ Corto circuito nel cavo di collegamento alla rete ■ Eventuale interruttore di rete spento | <ul style="list-style-type: none"> ■ Attivare o sostituire il fusibile; accendere l'interruttore di rete; controllare la linea di alimentazione con un voltmetro ■ Controllare gli allacciamenti ■ Accendere l'interruttore di rete |
| La lampada a sensore non si accende | <ul style="list-style-type: none"> ■ La regolazione di luce crepuscolare scelta è sbagliata ■ Interruttore principale su OFF ■ Il fusibile è intervenuto | <ul style="list-style-type: none"> ■ Eseguire una nuova impostazione ■ Accendere ■ Attivare o sostituire il fusibile; all'occorrenza controllare l'allacciamento |
| La lampada a sensore non si spegne | <ul style="list-style-type: none"> ■ Movimento continuo nel campo di rilevamento | <ul style="list-style-type: none"> ■ Controllare il campo |
| La lampada a sensore interviene senza che si sia verificato un movimento sensibile | <ul style="list-style-type: none"> ■ La lampada non è fissata in modo tale che non si muova ■ Si è verificato un movimento che però non è stato percepito dall'osservatore (movimento dietro la parete, movimento di un oggetto di piccole dimensioni nelle immediate vicinanze della lampada, ecc.) | <ul style="list-style-type: none"> ■ Montare l'involucro in modo che sia ben fisso ■ Controllare il campo |
| La lampada a sensore non si accende nonostante si sia verificato un movimento | <ul style="list-style-type: none"> ■ Il rilevamento di movimenti molto rapidi viene soppresso ai fini di ridurre al massimo i guasti, oppure il campo di rilevamento impostato è troppo ridotto ■ La regolazione di luce crepuscolare scelta è sbagliata | <ul style="list-style-type: none"> ■ Controllare il campo ■ Eseguire una nuova impostazione |
| Le utenze esterne non si accendono | <ul style="list-style-type: none"> ■ Relè OFF | <ul style="list-style-type: none"> ■ Accendere il relè |

1. Acerca de este documento

¡Leer detenidamente y conservar para futuras consultas!

- Protegido por derechos de autor. Queda terminantemente prohibida la reimpresión, ya sea total o parcial, salvo con autorización expresa.
- Sujeto a modificaciones en función del progreso técnico.

Explicación de los símbolos



¡Advertencia de peligros!



Referencia a partes de texto en el documento.

2. Indicaciones generales de seguridad



¡Antes de comenzar cualquier trabajo en el aparato, interrúmpase la alimentación de tensión!

- Para el montaje, el cable eléctrico a conectar deberá estar sin tensión. Por eso, desconecte primero la corriente y compruebe la ausencia de tensión con un comprobador de tensión.
- La instalación de la lámpara Sensor supone un trabajo en la red eléctrica. Debe realizarse por tanto profesionalmente, de acuerdo con las normativas de instalación y los requisitos de acometida específicos de cada país. (p. ej., **DE:** VDE 0100, **AT:** ÖVE / ÖNORM E8001-1, **CH:** SEV 1000)
- Utilice solo piezas de repuesto originales.
- Las reparaciones solo pueden realizarse en talleres especializados.

3. DL Vario Quattro PRO LED

Uso previsto

- La Vario Quattro es una lámpara Sensor para el montaje en el techo en zona interiores y exteriores.

La lámpara Sensor va equipada con cuatro sensores piroeléctricos que registran la radiación térmica invisible de objetos en movimiento (personas, animales etc.). Esta radiación térmica registrada se transforma electrónicamente, activando la lámpara. Obstáculos como paredes o cristales impiden la detección de una radiación térmica, con lo cual no se produce ningún tipo de activación.

Observación:

La cubierta de la lámpara es susceptible a las rayas. La lámpara no debe instalarse cerca de calefactores o radiadores.

Volumen de suministro (fig. 3.1)

- Lámpara Sensor
- Distanciadores
- Cinta de seguridad

Dimensiones del producto (fig. 3.2)

Vista general del equipo (fig. 3.3)

- A** Lámpara
- B** Regulación del alcance
- C** Borne de conexión
- D** Regulación crepuscular
- E** Temporización
- F** Luz nocturna
- G** Relé ON/OFF
- H** Soporte para el techo

Campo de detección (fig. 3.4)

4. Conexión eléctrica

Diagrama electrónico (fig. 4.1)

- a) Lámpara individual
- b) Conexión con otros consumidores
- c) Segunda lámpara interconectada

El cable de alimentación de red consta de un conductor trifilar (diámetro máx. del cable 19 mm):

- L** = fase (generalmente negro, marrón o gris)
- N** = neutro (generalmente azul)
- PE** = toma de tierra (verde/amarillo)

En caso de dudas, hay que identificar los conductores con un comprobador de tensión; a continuación, volver a desconectar la tensión. La fase (**L**) y el neutro (**N**) se conectan al borne. Aislar el cable de toma de tierra (**PE**) y ponerlo a un lado.

Importante:

La inversión de las conexiones podrá provocar un cortocircuito en el aparato o en la caja de fusibles. En tal caso, habrá que identificar una vez más cada uno de los conductores y conectarlos de nuevo. Naturalmente, el cable de alimentación de red puede integrar un interruptor para conectar y desconectar la tensión.

La bombilla de esta lámpara no se puede reemplazar, para reemplazar la bombilla (p. ej. al fin de su vida útil), hay que cambiar toda la lámpara.

5. Montaje

- Asegurarse de que todos los componentes se encuentran en perfecto estado.
- No se pongan en servicio en caso de estar deteriorados.
- Elegir un lugar de montaje adecuado teniendo en cuenta el alcance y la detección de movimientos.
- Al montar la lámpara Sensor en el techo, hay que fijarse en que la sujeción no esté expuesta a vibraciones.

El montaje por pasos

- Desconectar la alimentación eléctrica (fig. 4.1)
- Marcar los taladros (fig. 5.1)
- Hacer los agujeros e introducir los tacos (fig. 5.2)
- Montaje con cable empotrado (fig. 5.3)
- Montaje con cable de superficie (fig. 5.4)
- Conectar los cables (fig. 5.5)
- Llevar a cabo los ajustes → "6.Función"
- Enganchar cinta de seguridad (fig. 5.6)
- Conectar enchufe (fig. 5.7)
- Colocar la lámpara (fig. 5.8)
- Conectar la alimentación eléctrica (fig. 5.8)

6. Funciones

Configuración de fábrica:

Regulación crepuscular: 1000 lux

Temporización: 5 segundos

Luz nocturna: OFF



Relé: OFF

Una vez montada la carcasa y efectuada la conexión a la red, la lámpara Sensor se puede poner en servicio. Al poner en servicio la lámpara a mano a través del interruptor, esta se apaga durante la fase de calibración después de unos 30 s y se activa después para el funcionamiento de sensor. No es necesario accionar de nuevo el interruptor de luz.

Funciones tornillo de regulación (fig. 6.1)

Regulación crepuscular (umbral de respuesta) (fig. 6.2/D)

El umbral de respuesta deseado de la lámpara puede ajustarse sin etapas entre aprox. 2 y 1000 lux.

- Tornillo de regulación puesto en  = funcionamiento a la luz del día (independientemente de la luminosidad)
- Tornillo de regulación puesto en  = funcionamiento crepuscular (aprox. 2 lux)

Para ajustar el campo de detección y para probar el funcionamiento a la luz del día, el tornillo de regulación ha de estar puesto en .

Temporización (desconexión diferida) (fig. 6.2/E)

El período de alumbrado deseado de la lámpara puede regularse sin etapas desde aprox. 5 s hasta un máximo de 30 min. Con cada movimiento detectado antes de transcurrir este período de tiempo, se inicia de nuevo el intervalo de la desconexión diferida.

Nota: Cada vez que se desconecta la luz hay que esperar aprox. 1 segundo para una nueva detección de movimientos. Solo después de transcurrir este tiempo puede la lámpara encender de nuevo la luz al producirse movimiento.

Para la regulación del campo de detección y la prueba de funcionamiento se recomienda ajustar el tiempo mínimo.

Luz nocturna (fig. 6.2/F)

La función de luz nocturna permite una iluminación de aprox. un 15% de la potencia luminosa una vez alcanzado el valor de luminosidad definido.

La luz nocturna deseada de la lámpara puede ajustarse en cuatro etapas:

- apagada
- 10 min después del intervalo definido
- 30 min después del intervalo definido
- toda la noche 

La luz nocturna se apaga una vez por hora para medir la luminosidad ambiental. Poco tiempo más tarde, la luz nocturna vuelve a encenderse.

Relé (fig. 6.2/G)

Con el relé se conectan consumidores externos, como otras lámparas o extractores, a través de **L'**:

- Relé ON: consumidores externos en servicio
- Relé OFF: consumidores externos fuera de servicio

Función de alumbrado permanente

Montándose un interruptor opcional en el cable de alimentación de red, además de la simple función de encendido y apagado puede disponerse de las siguientes funciones:

Alumbrado permanente (fig. 6.3)

1) Conectar alumbrado permanente:

Pulse OFF y ON dos veces. La lámpara se enciende en alumbrado permanente durante 4 horas. A continuación, pasa de nuevo automáticamente a funcionamiento de sensor.

2) Desconectar alumbrado permanente:

Pulse OFF y ON una vez. La lámpara se apaga o cambia a funcionamiento de sensor.

Importante:

Las maniobras de conmutación han de ejecutarse en un lapso de 0,2 a 1 s.

Regulación del alcance

El alcance de detección se puede ajustar mediante cuatro reguladores sin etapas de 2 a 8 m sobre cuatro ejes independientes entre sí. Con los reguladores (fig. 6.4) se ajusta el alcance de detección.

Diagrama de registro (fig. 6.5)

Las zonas sombreadas muestran las áreas su-primibles a través de una regulación de alcance individual. (fig. 6.6)

Cuadro regulación de alcance

| Regulación | Altura de montaje 2,5 m | |
|------------|-------------------------|-----------------|
| | radial | tangencial |
| 1 | 2,4 m x 2,4 m | 4 m x 4 m |
| 2 | 3,2 m x 3,2 m | 6 m x 6 m |
| 3 | 3,6 m x 3,6 m | 7,3 m x 7,3 m |
| 4 | 4 m x 4 m | 8,6 m x 8,6 m |
| 5 | 4,4 m x 4,4 m | 10,2 m x 10,2 m |
| 6 | 5 m x 5 m | 12,6 m x 12,6 m |
| 7 | 6 m x 6 m | 15,7 m x 15,7 m |
| 8 | 6 m x 6 m | 16 m x 16 m |

| Regulación | Altura de montaje 2,8 m | |
|------------|-------------------------|-----------------|
| | radial | tangencial |
| 1 | 3 m x 3 m | 5,4 m x 5,4 m |
| 2 | 3,4 m x 3,4 m | 6,4 m x 6,4 m |
| 3 | 3,8 m x 3,8 m | 7,5 m x 7,5 m |
| 4 | 4,4 m x 4,4 m | 8,8 m x 8,8 m |
| 5 | 5,4 m x 5,4 m | 10,4 m x 10,4 m |
| 6 | 5,6 m x 5,6 m | 13,1 m x 13,1 m |
| 7 | 6 m x 6 m | 17 m x 17 m |
| 8 | 6 m x 6 m | 17,3 m x 17,3 m |

| Regulación | Altura de montaje 3,0 m | |
|------------|-------------------------|-----------------|
| | radial | tangencial |
| 1 | 3,4 m x 3,4 m | 6,2 m x 6,2 m |
| 2 | 3,6 m x 3,6 m | 6,6 m x 6,6 m |
| 3 | 4 m x 4 m | 7,7 m x 7,7 m |
| 4 | 4,8 m x 4,8 m | 9 m x 9 m |
| 5 | 6 m x 6 m | 10,6 m x 10,6 m |
| 6 | 6 m x 6 m | 13,4 m x 13,4 m |
| 7 | 6 m x 6 m | 17,9 m x 17,9 m |
| 8 | 6 m x 6 m | 18,1 m x 18,1 m |

| Regulación | Altura de montaje 6,0 m | |
|------------|-------------------------|-----------------|
| | radial | tangencial |
| 1 | 5,7 m x 5,7 m | 11 m x 11 m |
| 2 | 6 m x 6 m | 11,7 m x 11,7 m |
| 3 | 6,7 m x 6,7 m | 13,6 m x 13,6 m |
| 4 | 8 m x 8 m | 16 m x 16 m |
| 5 | 10 m x 10 m | 18,7 m x 18,7 m |
| 6 | 10 m x 10 m | 23,8 m x 23,8 m |
| 7 | 10 m x 10 m | 31,7 m x 31,7 m |
| 8 | 10 m x 10 m | 32 m x 32 m |

7. Cuidado

Si la lámpara se ensucia, puede limpiarse con un paño húmedo (sin detergente).

8. Eliminación

Aparatos eléctricos, accesorios y embalajes han de someterse a un reciclamiento respetuoso con el medio ambiente.



¡No eche los aparatos eléctricos a la basura doméstica!

Solo para países de la UE:

Según la Directiva europea vigente sobre residuos de aparatos eléctricos y electrónicos y su transposición al derecho nacional, aparatos eléctricos fuera de uso han de ser recogidos por separado y sometidos a un reciclamiento respetuoso con el medio ambiente.

9. Garantía de fabricante

A usted, el comprador, le asisten ciertos derechos legales frente al vendedor. En la medida en que estos derechos existan en su país, ellos no se verán acortados ni limitados por nuestro Certificado de garantía. Le ofrecemos 5 años de garantía sobre el estado y el funcionamiento impecables de su producto STEINEL Professional con técnica de sensores. Garantizamos que este producto carece de defectos derivados del material, la fabricación o construcción. Garantizamos la plena funcionalidad de todos los cables y piezas electrónicas, así como la ausencia de defectos en cualquier material empleado o en su superficie.

Reclamación

Si usted desea reclamar su producto, envíelo, por favor, todo completo y a porte pagado junto con el tíquet de compra original que deberá indicar la fecha de compra y la denominación del producto a su vendedor o directamente a nuestra dirección, **SAET-94 S.L. - C/ Trepadella, nº 10, Pol. Ind. Castellbisbal Sud, E-08755 Castellbisbal (Barcelona)**. Recomendamos, por eso, guardar bien el tíquet de compra hasta que haya expirado el período de garantía. STEINEL no responderá por gastos o riesgos de transporte con motivo del envío.

Información para hacer constar un caso de garantía la obtendrá a través de nuestra página web www.steinel-professional.de/garantie

Para cualquier caso de garantía o duda referente a su producto, nos puede llamar al número del Servicio Técnico **+34 93 772 28 49**.

5 AÑOS
DE GARANTÍA
DE FABRICANTE

10. Datos técnicos

| | | |
|--|--|--------|
| Dimensiones | Ø: 310 mm, altura: 69 mm | |
| Conexión a la red | 220-240 V 50/60 Hz | |
| Potencia | 15 W (relé activado), 14 W (relé desactivado) | |
| • Servicio | 0,45 W | |
| • Standby | | |
| Potencia de ruptura | carga de bombilla incandescente/halógena | 500 W |
| | balastos electrónico lámparas fluorescentes | 500 VA |
| | lámparas fluorescentes no compensadas | 500 VA |
| | lámparas fluorescentes compensadas en serie | 500 VA |
| | lámparas fluorescentes compensadas en paralelo | 500 VA |
| | lámparas halógenas bajo voltaje | 500 VA |
| | LED < 2 W | 16 W |
| | 2 W < LED < 8 W | 64 W |
| | LED > 8 W | 64 W |
| | carga capacitiva | 88 µF |
| Factor de potencia | 0,9 | |
| Potencia lumínica | 1430 lm | |
| Color de luz | DL Vario Quattro 3000 K: 3000 K (blanco cálido) 95 lm/W DL Vario Quattro 4000 K: 4000 K (blanco neutro) 98 lm/W | |
| Técnica de sensores | PIR, 4 puros | |
| Ángulo de detección | 360 ° | |
| Alcance de detección | 16 x 16 m de área de detección con una altura de montaje de 2,5 m, reducible a un área de 4 x 4 m | |
| Temporización | 5 s - 30 min | |
| Regulación crepuscular | 2-1000 lux | |
| Luz nocturna | OFF, 10 min, 30 min, toda la noche | |
| Índice de protección / clase de protección | IP 54 / II | |
| Campo de temperatura | -20 a +35 °C | |
| Resistencia a los golpes | IK 07 | |

| 11. Fallos de funcionamiento | | |
|---|--|--|
| Fallo | Causa | Remedio |
| Lámpara Sensor sin tensión | <ul style="list-style-type: none"> ■ Fusible a saltado, desconectado, línea interrumpida ■ Cortocircuito en el cable de alimentación ■ Posible interruptor de red desconectado | <ul style="list-style-type: none"> ■ Conectar, cambiar el fusible; conectar el interruptor de alimentación, comprobar el cable con un comprobador de tensión ■ Comprobar las conexiones ■ Poner interruptor en ON |
| La lámpara Sensor no se conecta | <ul style="list-style-type: none"> ■ Regulación crepuscular incorrecta ■ Interruptor de alimentación OFF ■ Fusible a saltado | <ul style="list-style-type: none"> ■ Reajustar ■ Conectar ■ Conectar, cambiar el fusible; en caso dado, comprobar la conexión |
| La lámpara Sensor no se apaga | <ul style="list-style-type: none"> ■ Constante movimiento en el campo de detección | <ul style="list-style-type: none"> ■ Controlar el campo de detección |
| La Lámpara Sensor se enciende sin movimiento apreciable | <ul style="list-style-type: none"> ■ Lámpara no montada asegurada contra movimiento ■ Se ha producido movimiento, pero no ha sido apreciado por el observador (movimiento detrás de la pared, movimiento de un objeto pequeño cerca de la lámpara, etc.) | <ul style="list-style-type: none"> ■ Dejar carcasa bien asegurada ■ Controlar el campo de detección |
| La lámpara Sensor no se enciende a pesar del movimiento | <ul style="list-style-type: none"> ■ Los movimientos rápidos se suprimen para minimizar las interferencias o se ha seleccionado un campo de detección demasiado pequeño ■ Regulación crepuscular incorrecta | <ul style="list-style-type: none"> ■ Controlar el campo de detección ■ Reajustar |
| Consumidores externos no se conectan | <ul style="list-style-type: none"> ■ Relé OFF | <ul style="list-style-type: none"> ■ Conectar relé |

PT

1. Sobre este documento

Por favor, leia-o com atenção e guarde-o num local seguro!

- Protegido pela lei sobre direitos de autor. Qualquer reimpressão, mesmo que apenas parcial, só é permitida com o nosso consentimento.
- Reservado o direito a alterações que visem o progresso técnico.

Explicação de símbolos



Aviso de perigo!



Remete para referências do texto no documento.

2. Instruções de segurança gerais



Antes de executar qualquer trabalho no aparelho, desligue-o da corrente de alimentação!

- Durante a montagem, o cabo elétrico a ligar deve estar isento de tensão. Para tal, desligue primeiro a corrente e verifique se não há tensão, usando um busca-polos.
- A instalação da armadura com sensor consiste essencialmente em lidar com tensão de rede. Por esse motivo, terá de ser realizada de forma profissional segundo as respetivas prescrições de instalação e condições de conexão habituais nos diversos países (por ex.: **DE**: VDE 0100, **AT**: ÖVE / ÖNORM E8001-1, **CH**: SEV 1000)
- Use exclusivamente peças de origem.
- Reparações só podem ser efetuadas por oficinas especializadas.

3. DL Vario Quattro PRO LED

Utilização prevista

- O Vario Quattro é uma armadura com sensor para montar no teto, tanto no interior como no exterior.

A armadura está equipada com quatro sensor piroelétrico que detetam a radiação térmica invisível emitida de corpos em movimento (pessoas, animais, etc.). A radiação térmica registada é transformada por via eletrónica, ligando a iluminação. Os obstáculos, como por ex. muros ou vidros, não permitem a deteção de radiações térmicas, impossibilitando o accionamento.

Nota:

A cobertura da armadura é sensível a riscos. A armadura não pode ser instalado perto de radiadores.

Itens fornecidos (fig. 3.1)

- Armadura com sensor
- Distanciador
- Correia de segurança

Dimensões do produto (fig. 3.2)

Vista geral do aparelho (fig. 3.3)

- A** Armadura
- B** Ajuste do alcance
- C** Barra de junção
- D** Regulação crepuscular
- E** Ajuste do tempo
- F** Iluminação noturna
- G** Relés LIGA/DESLIGA
- H** Suporte de fixação ao teto

Área de deteção (fig. 3.4)

4. Ligação elétrica

Esquema de circuitos elétricos (fig. 4.1)

- a) Armadura individual
- b) Ligação a outros equipamentos
- c) Segunda armadura ligada em paralelo

O cabo de alimentação elétrica é composto por 3 condutores (diâmetro máx. do cabo 19 mm):
L = fase (geralmente preto, castanho ou cinzento)
N = neutro (geralmente azul)
PE = condutor terra (verde/amarelo)

Em caso de dúvida, procure identificar os cabos com um busca-polos; a seguir, volte a desligar a tensão. A fase (**L**) e o neutro (**N**) são conectados na barra de junção. Isole o condutor terra (**PE**).

Importante:

Se as ligações forem trocadas, poderá ocorrer mais tarde um curto-circuito no aparelho ou na caixa de fusíveis. Nesse caso, os diversos condutores terão de ser identificados e ligados de novo. Naturalmente que no cabo de alimentação elétrica pode estar instalado um interruptor de rede do tipo "liga - desliga". A fonte de luz desta armadura não pode ser substituída, caso seja necessário substituí-la (por ex. no fim da sua vida útil), terá de ser substituído todo o equipamento.

5. Montagem

- Verifique todos os componentes para detetar eventuais danos.
- Se detetar qualquer dano, não coloque o produto em funcionamento.
- Escolha um local de montagem adequado, tendo em conta o alcance e a deteção de movimentos.
- Ao montar a armadura com sensor no teto, certifique-se de que é montada à prova de trepidações.

Passos para montagem

- Desligue a fonte de alimentação elétrica (fig. 4.1)
- Marque os furos (fig. 5.1)
- Faça os furos e coloque as buchas (fig. 5.2)
- Montagem com cabo de alimentação embutido (fig. 5.3)
- Montagem com cabo de alimentação saliente (fig. 5.4)
- Ligue o cabo de alimentação (fig. 5.5)
- Proceda aos ajustes → "6. Funcionamento"
- Engate a correia de segurança (fig. 5.6)
- Ligue o conector (fig. 5.7)
- Coloque a armadura (fig. 5.8)
- Ligue a fonte de alimentação elétrica (fig. 5.8)

6. Funcionamento



Configurações de fábrica:
Regulação crepuscular: 1000 lux
Ajuste do tempo: 5 segundos
Iluminação noturna: DESLIGADA
Relé: DESLIGADO

Depois de montar o corpo e estabelecer a ligação à rede elétrica, a armadura com sensor pode ser colocada em funcionamento. Ao colocar colocada manualmente em funcionamento, usando o interruptor de rede, a armadura apaga-se após 30 segundos, para a fase de calibração, voltando depois a ativar-se para o funcionamento controlado por sensor. Não é necessário carregar de novo no interruptor.

Funções do potenciómetro (fig. 6.1)

Regulação crepuscular (nível de luminosidade) (fig. 6.2/D)

O nível de luminosidade desejado para a iluminação pode ser ajustado progressivamente de aprox. 2 a 1000 lux.

- Potenciómetro em  = regime diurno (independentemente da luminosidade)
- Potenciómetro em  = regime crepuscular (aprox. 2 lux)

Para regular a área de deteção e para o teste de funcionamento à luz do dia, o potenciómetro tem de estar em .

Ajuste do tempo (tempo de luz ligada) (fig. 6.2/E)

O tempo desejado para luz ligada da armadura pode ser ajustado continuamente entre aprox. 5 segundos e, no máx., 30 minutos. Por cada deteção de movimento durante o tempo de luz ligada faz reiniciar o temporizador.

Nota: sempre que se desliga a armadura, a nova deteção de movimento é interrompida por aprox. 1 segundo. Só depois de ter decorrido este tempo é que a armadura pode voltar a ativar a luz ao detetar um movimento.

Ao realizar o ajuste da área de deteção e o teste de funcionamento, recomendamos ajustar o tempo mais curto.

Iluminação de presença (fig. 6.2/F)

Esta função permite uma iluminação com aprox. 15% da potência luminosa, desde que o valor da luminosidade seja alcançado.

A iluminação de presença desejada pode ser ajustada em quatro níveis.

- Desligar
- 10 minutos depois de decorrido o tempo predefinido
- 30 minutos depois de decorrido o tempo predefinido
- Toda a noite 

A iluminação de presença desliga-se em intervalos de uma hora para medir a luminosidade ambiente. Passado pouco tempo, a iluminação liga-se novamente.

Relé (fig. 6.2/G)

Através da saída a relé, no terminal L', podem ser ligados outros equipamentos,, tais como outros candeeiros ou ventiladores:

- Relé LIGADO: equipamentos em funcionamento
- Relé DESLIGADO: equipamentos não estão em funcionamento

Função de iluminação permanente

Se for, opcionalmente, instalado um interruptor de rede no cabo de alimentação, além das meras funções de ligar e desligar, ainda são possíveis as funções seguidamente enunciadas:

Função de luz permanente (fig. 6.3)

1) Ativar luz permanente:

Interruptor DESLIGA e LIGA 2 vezes. O candeeiro é ligado por 4 horas em modo de luz permanente.

A seguir, passa automaticamente para o funcionamento de sensor.

2) Desativar luz permanente:

Interruptor DESLIGA e LIGA 1 vez. O candeeiro desliga-se ou passa para o funcionamento de sensor.

Importante:

os processos de comutação devem ser executados numa faixa de 0,2 a 1 segundo.

Ajuste do alcance

O alcance pode ser ajustado progressivamente em 4 eixos, desde os 2m até 10m, através de 4 potenciómetros independentes. O alcance máximo da deteção é ajustado com os potenciómetros (fig. 6.4).

Diagrama de deteção (fig. 6.5)

As áreas assinaladas são as áreas que podem ser excluídas com o ajuste personalizado do alcance. (fig. 6.6)

Tabela dos alcances de monitorização

| Ajuste | Altura de montagem 2,5 m | |
|--------|--------------------------|-----------------|
| | radial | tangencial |
| 1 | 2,4 m x 2,4 m | 4 m x 4 m |
| 2 | 3,2 m x 3,2 m | 6 m x 6 m |
| 3 | 3,6 m x 3,6 m | 7,3 m x 7,3 m |
| 4 | 4 m x 4 m | 8,6 m x 8,6 m |
| 5 | 4,4 m x 4,4 m | 10,2 m x 10,2 m |
| 6 | 5 m x 5 m | 12,6 m x 12,6 m |
| 7 | 6 m x 6 m | 15,7 m x 15,7 m |
| 8 | 6 m x 6 m | 16 m x 16 m |

| Ajuste | Altura de montagem 2,8 m | |
|--------|--------------------------|-----------------|
| | radial | tangencial |
| 1 | 3 m x 3 m | 5,4 m x 5,4 m |
| 2 | 3,4 m x 3,4 m | 6,4 m x 6,4 m |
| 3 | 3,8 m x 3,8 m | 7,5 m x 7,5 m |
| 4 | 4,4 m x 4,4 m | 8,8 m x 8,8 m |
| 5 | 5,4 m x 5,4 m | 10,4 m x 10,4 m |
| 6 | 5,6 m x 5,6 m | 13,1 m x 13,1 m |
| 7 | 6 m x 6 m | 17 m x 17 m |
| 8 | 6 m x 6 m | 17,3 m x 17,3 m |

| Ajuste | Altura de montagem 3,0 m | |
|--------|--------------------------|-----------------|
| | radial | tangencial |
| 1 | 3,4 m x 3,4 m | 6,2 m x 6,2 m |
| 2 | 3,6 m x 3,6 m | 6,6 m x 6,6 m |
| 3 | 4 m x 4 m | 7,7 m x 7,7 m |
| 4 | 4,8 m x 4,8 m | 9 m x 9 m |
| 5 | 6 m x 6 m | 10,6 m x 10,6 m |
| 6 | 6 m x 6 m | 13,4 m x 13,4 m |
| 7 | 6 m x 6 m | 17,9 m x 17,9 m |
| 8 | 6 m x 6 m | 18,1 m x 18,1 m |

| Ajuste | Altura de montagem 6,0 m | |
|--------|--------------------------|-----------------|
| | radial | tangencial |
| 1 | 5,7 m x 5,7 m | 11 m x 11 m |
| 2 | 6 m x 6 m | 11,7 m x 11,7 m |
| 3 | 6,7 m x 6,7 m | 13,6 m x 13,6 m |
| 4 | 8 m x 8 m | 16 m x 16 m |
| 5 | 10 m x 10 m | 18,7 m x 18,7 m |
| 6 | 10 m x 10 m | 23,8 m x 23,8 m |
| 7 | 10 m x 10 m | 31,7 m x 31,7 m |
| 8 | 10 m x 10 m | 32 m x 32 m |

7. Manutenção

Se o candeeiro estiver sujo, pode ser limpo com um pano húmido (sem usar produtos de limpeza).

8. Reciclagem

Equipamentos elétricos, acessórios e embalagens devem ser entregues num posto de reciclagem ecológica.



Nunca deite equipamentos elétricos para o lixo doméstico!

Apenas para estados membros da U.E.:

Segundo a diretiva europeia relativa aos resíduos de equipamentos elétricos e eletrónicos, e a respetiva transposição para o direito nacional, todos os equipamentos elétricos e eletrónicos em fim de vida útil devem ser recolhidos separadamente e entregues nos pontos de recolha previstos para fins de reutilização ecológica.

9. Garantia do fabricante

Enquanto comprador, tem direito a uma garantia quer seja legal ou por defeitos de fabrico junto do vendedor. A nossa declaração de garantia não tem qualquer efeito substitutivo nem limitador sobre estes direitos. Nós concedemos-lhe 5 anos de garantia sobre o perfeito estado e o correto funcionamento do seu produto da série STEINEL Professional. Garantimos-lhe que o produto não apresenta quaisquer defeitos de material, fabrico e construção. Garantimos as perfeitas condições de funcionamento de todos os componentes eletrónicos e cabos, bem como a ausência de defeitos em todos os materiais utilizados e respetivos acabamentos.

Reclamação

Se pretender fazer uma reclamação ao abrigo da garantia, envie, por favor, o seu produto completo com os respetivos portes pagos e acompanhado pelo original da fatura de compra, que deverá conter obrigatoriamente a data da compra e a designação inequívoca do produto, ao seu revendedor ou diretamente a nós: **F.Fonseca, S.A. - Rua João Francisco do Casal 87-89, 3800-266 Aveiro**. Por isso, recomendamos que guarde a sua fatura de compra num local seguro até o prazo de garantia expirar. A F.Fonseca, S.A. não assumirá qualquer responsabilidade pelos custos e riscos de transporte na devolução de um produto. Para obter informações sobre como reclamar o seu direito a uma intervenção ao abrigo da garantia, visite o nosso site em **www.ffonseca.com**

Se necessitar de uma intervenção ao abrigo da garantia ou se tiver qualquer dúvida em relação ao seu produto, contacte-nos através da nossa linha de assistência: **+351 234 303 900**.

5 ANOS
GARANTIA
DO FABRICANTE

10. Dados técnicos

| | | |
|---------------------------------------|--|--------|
| Dimensões | Ø: 310 mm, altura: 69 mm | |
| Tensão da rede | 220-240 V 50/60 Hz | |
| Potência | 15 W (relé ativado), 14 W (relé desativado) | |
| • Funcionamento | 0,45 W | |
| • Standby | | |
| Potência de comutação | Carga de lâmpada incandescente/halogéneo | 500 W |
| | Lâmpadas fluorescentes, balastros eletrónicos | 500 VA |
| | Lâmpadas fluorescentes, descompensado | 500 VA |
| | Lâmpadas fluorescentes, compensado em série | 500 VA |
| | Lâmpadas fluorescentes, compensado em paralelo | 500 VA |
| | Lâmpadas de halogéneo de baixa voltagem | 500 VA |
| | LED < 2 W | 16 W |
| | 2 W < LED < 8 W | 64 W |
| | LED > 8 W | 64 W |
| | Carga capacitiva | 88 µF |
| Fator de potência | 0,9 | |
| Fluxo luminoso | 1430 lm | |
| Temperatura de cor | DL Vario Quattro 3000 K: 3000 K (branco quente) 95 lm/W DL Vario Quattro 4000 K: 4000 K (branco neutro) 98 lm/W | |
| Tecnologia de sensores | PIR, 4 sensores piroelétricos | |
| Ângulo de deteção | 360 ° | |
| Alcance de deteção | 16 x 16 m de área de deteção a uma altura de montagem de 2,5 m, pode ser reduzida para uma área de 4 x 4 m | |
| Ajuste do tempo | 5 s - 30 min | |
| Regulação crepuscular | 2-1000 Lux | |
| Iluminação noturna | Desligado, 10 min, 30 min, toda a noite | |
| Grau de proteção / classe de proteção | IP54 / II | |
| Intervalo de temperatura | -20 a +35 °C | |
| Resistência aos choques | IK 07 | |

11. Falhas de funcionamento

| Falha | Causa | Solução |
|---|--|--|
| A armadura com sensor não tem tensão | <ul style="list-style-type: none">■ Proteção disparou, não ligado, ligação interrompida■ Curto-circuito no cabo proveniente da rede■ Interruptor de rede eventualmente existente está desligado | <ul style="list-style-type: none">■ Rearme ou substitua o fusível, ligue o interruptor de rede, verifique o condutor com um multímetro■ Verifique as conexões■ Ligue o interruptor de rede |
| A armadura com sensor não se liga | <ul style="list-style-type: none">■ Foi escolhida a regulação crepuscular errada■ Interruptor de rede DESLIGADO■ Proteção disparou | <ul style="list-style-type: none">■ Reajuste■ Ligue■ Rearme ou substitua o fusível; se necessário, verifique a ligação |
| A armadura com sensor não desliga | <ul style="list-style-type: none">■ Movimento constante na área de deteção | <ul style="list-style-type: none">■ Controle a área |
| A armadura com sensor liga sem movimento aparente | <ul style="list-style-type: none">■ Armadura não foi montada corretamente■ Ocorreu um movimento, mas o observador não reparou (movimento por trás da parede, movimento de um objeto pequeno nas imediações diretas da armadura, etc.) | <ul style="list-style-type: none">■ Monte o corpo da armadura com firmeza■ Controle a área |
| A armadura com sensor não liga apesar de ocorrer um movimento | <ul style="list-style-type: none">■ Os movimentos rápidos são suprimidos para minimizar as falhas de deteção ou a área de deteção definida é demasiado pequena■ Foi escolhida a regulação crepuscular errada | <ul style="list-style-type: none">■ Controle a área■ Reajuste |
| Equipamentos externos não ligam | <ul style="list-style-type: none">■ Relé DESLIGADO | <ul style="list-style-type: none">■ Ligue o relé |

1. Om detta dokument

Läs noga igenom dokumentet och förvara det väl!

- Upphovsrättsligt skyddat. Eftertryck, även delar av texten, bara med vårt samtycke.
- Ändringar som görs pga den tekniska utvecklingen, förbehålles.

Symbolförklaring



Varning för fara!



Hänvisning till textställen i dokumentet.

2. Allmänna säkerhetsanvisningar



Bryt spänningen före alla arbeten på produkten!

- Inkoppling måste utföras i spänningsfritt tillstånd. Bryt strömmen och kontrollera med spänningsprovare att alla parter är spänningslösa.
- Eftersom sensorarmaturen installeras till nätspänningen enligt gällande installationsföreskrifter och anslutningskrav i respektive land. (t.ex.: **DE:** VDE 0100, **AT:** ÖVE / ÖNORM E8001-1, **CH:** SEV 1000)
- Använd endast originalreservdelar.
- Reparationer får bara genomföras i en auktoriserad verkstad.

3. DL Vario Quattro PRO LED

Användning

- Vario Quattro är en sensorarmatur för takmontage inomhus och utomhus.

Sensorarmaturen är utrustad med fyra pyrosensorer som känner av den osynliga värmestrålningen från kroppar i rörelse (människor, djur, etc.). Den registrerade värmestrålningen omvandlas på elektronisk väg och lampan tänds. Värmestrålningen registreras inte genom olika hinder, som t.ex. väggar eller glasrutor, och då sker ingen koppling.

Anmärkning:

Armaturens kupa är inte reptålig. Armaturen får inte installeras i närheten av något som utstrålar värme (fläktutlopp, skorsten etc).

Innehåll (bild 3.1)

- Sensorarmatur
- Distanser
- Säkerhetsavstånd

Produktmått (bild 3.2)

Översikt över enheter (bild 3.3)

- A** Armatur
- B** Inställning av räckvidd
- C** Anslutningsplint
- D** Skymningsinställning
- E** Efterlystid
- F** Nattljus
- G** Relä TILL/FRÅN
- H** Takfäste

Bevakningsområde (bild 3.4)

4. Elektrisk anslutning

Kopplingschema (bild 4.1)

- a) Enskild armatur
- b) Anslutning till extern last
- c) Den andra armaturen sammankopplad

Nätkabeln är en 3-ledarkabel (max. diameter på ledningen 19 mm):

- L** = Fas (oftast svart, brun eller grå)
- N** = Neutralledare (oftast blå)
- PE** = Skyddsledare (grön-gul)

Vid osäkerhet, måste kabeln identifieras med en spänningskontroll; gör den därefter spänningsfri igen. Fas (**L**) och neutralledare (**N**) ansluts till kopplingsplinten. Isolera skyddsledaren (**PE**) och bifoga den.

Viktigt:

En förväxling av anslutningarna leder till kortslutning i armaturen eller i säkringsskåpet. I ett sådant fall måste de enskilda kablarna identifieras igen och anslutas på nytt. I nätkabeln kan naturligtvis en strömställare för till- och frånkoppling installeras. Armaturens ljuskälla kan inte bytas ut; om ljuskällan ändå måste bytas ut (t.ex. när den är uttjänt), så måste hela armaturen bytas ut.

5. Montage

- Kontrollera samtliga delar med avseende på skador.
- Produkten får inte tas i drift om den är skadad.
- Välj en lämplig montageplats med hänsyn till räckvidden och rörelsedetekteringen.
- Sensorarmaturen måste monteras vibrationsfritt när den monteras i taket.

Montagesteg

- Bryt spänningen (bild 4.1)
- Markera borrhålen (bild 5.1)
- Borra hål och sätt i pluggar (bild 5.2)
- Kabel infällt montage (bild 5.3)
- Utanpåliggande kabel (bild 5.4)
- Anslut nätkabeln (bild 5.5)
- Företa inställningarna → "6. Funktion"
- Haka i säkerhetsbandet (bild 5.6)
- Anslut anslutningsplintarna (bild 5.7)
- Sätt på armaturen (bild 5.8)
- Slå till spänningen (bild 5.8)

6. Funktion

Fabriksinställningar:

Skymningsinställning: 1000 lux

Efterlystid: 5 sekunder

Nattljus: FRÅN

Relä: FRÅN

Efter lampkupans montage och nätanslutningens installation, är sensorarmaturen klar att användas. Om armaturen tänds manuellt med strömbrytare, släcks den efter ca 30 sekunder för kalibrering och är därefter aktiv i sensordrift. Strömbrytaren behöver inte manövreras igen.

Funktioner ställsruvar (bild 6.1)

Skymningsnivå (aktiveringsnivå) (bild 6.2/D)

Armaturens aktiveringsnivå kan steglöst ställas in mellan ca 2 till 1000 lux.

- Ställskruven på = drift i dagsljus (oberoende av ljusstyrka)
- Ställskruven på = aktivering vid skymning (ca 2 lux)

För inställningen av bevakningsområdet och för funktionstestet i dagsljus, måste ställskruven stå på .

Efterlystid (bild 6.2/E)

Önskad efterlystid för armaturen kan ställas in steglöst från ca 5 sek. till max. 30 min. Varje rörelse som detekteras innan denna tid har löpt ut, startar om frånkopplingsfördröjningens efterlystid.

Notera: Efter varje gång som lampan har släckts, avbryts rörelsebevakningen i ca 1 sekund. Först efter att denna tid har löpt ut, kan armaturen tända ljuset igen vid en ny rörelse. För inställningen av bevakningsområdet och för funktionstestet, rekommenderas den kortaste tiden.

Nattljus (bild 6.2/F)

Nattljusfunktionen möjliggör en belysning med ca 15 % av ljuseffekten när det inställda ljusnivåvärdet har uppnåtts.

Önskat nattljus för armaturen kan ställas in i fyra lägen:

- FRÅN
- 10 minuter efter att inställd tid har löpt ut
- 30 minuter efter att inställd tid har löpt ut
- hela natten

Nattljuset släcks en gång i timmen för att mäta omgivningens ljusnivå. Efter en kort stund tänds nattljuset igen.

Relä (bild 6.2/G)

Med reläet kopplas externa förbrukare via **L'**,

t.ex. andra armaturer eller fläktar:

- Relä ON: externa förbrukare i drift
- Relä OFF: externa förbrukare inte i drift

Permanentljus

Om en strömställare monteras i på nätanslutningen (matningen), finns möjlighet till följande funktioner förutom att bara tända och släcka:

Permanent ljus (bild 6.3)

1) Tillkoppla det fasta skenet:

Strömbrytare 2 x FRÅN och TILL. Lampan ställs in på fast sken under 4 timmar. Därefter övergår den automatiskt i sensordrift igen.

2) Frånkoppla det fasta skenet:

Brytare 1 x FRÅN och TILL. Armaturen slocknar resp. går över i sensordrift.

Viktigt:

Kopplingarna måste genomföras inom 0,2 till 1 sekund.

Inställning av räckvidd

Räckvidden kan ställas in steglöst från 2 till 8 m via fyra ställsruvar på fyra axlar oberoende av varandra. Med ställsruvarna (bild 6.4) ställs räckvidden för bevakningen in.

Bevakningsdiagram (bild 6.5)

De streckade zonerna visar de områden som kan utelämnas genom en individuell inställning av räckvidden. (bild 6.6)

Tabell räckvidd för bevakningen

| Inställning | Montagehöjd 2,5 m | |
|-------------|-------------------|-----------------|
| | radiell | tangentiell |
| 1 | 2,4 m x 2,4 m | 4 m x 4 m |
| 2 | 3,2 m x 3,2 m | 6 m x 6 m |
| 3 | 3,6 m x 3,6 m | 7,3 m x 7,3 m |
| 4 | 4 m x 4 m | 8,6 m x 8,6 m |
| 5 | 4,4 m x 4,4 m | 10,2 m x 10,2 m |
| 6 | 5 m x 5 m | 12,6 m x 12,6 m |
| 7 | 6 m x 6 m | 15,7 m x 15,7 m |
| 8 | 6 m x 6 m | 16 m x 16 m |

| Inställning | Montagehöjd 2,8 m | |
|-------------|-------------------|-----------------|
| | radiell | tangentiell |
| 1 | 3 m x 3 m | 5,4 m x 5,4 m |
| 2 | 3,4 m x 3,4 m | 6,4 m x 6,4 m |
| 3 | 3,8 m x 3,8 m | 7,5 m x 7,5 m |
| 4 | 4,4 m x 4,4 m | 8,8 m x 8,8 m |
| 5 | 5,4 m x 5,4 m | 10,4 m x 10,4 m |
| 6 | 5,6 m x 5,6 m | 13,1 m x 13,1 m |
| 7 | 6 m x 6 m | 17 m x 17 m |
| 8 | 6 m x 6 m | 17,3 m x 17,3 m |

| Inställning | Montagehöjd 3,0 m | |
|-------------|-------------------|-----------------|
| | radiell | tangentiell |
| 1 | 3,4 m x 3,4 m | 6,2 m x 6,2 m |
| 2 | 3,6 m x 3,6 m | 6,6 m x 6,6 m |
| 3 | 4 m x 4 m | 7,7 m x 7,7 m |
| 4 | 4,8 m x 4,8 m | 9 m x 9 m |
| 5 | 6 m x 6 m | 10,6 m x 10,6 m |
| 6 | 6 m x 6 m | 13,4 m x 13,4 m |
| 7 | 6 m x 6 m | 17,9 m x 17,9 m |
| 8 | 6 m x 6 m | 18,1 m x 18,1 m |

| Inställning | Montagehöjd 6,0 m | |
|-------------|-------------------|-----------------|
| | radiell | tangentiell |
| 1 | 5,7 m x 5,7 m | 11 m x 11 m |
| 2 | 6 m x 6 m | 11,7 m x 11,7 m |
| 3 | 6,7 m x 6,7 m | 13,6 m x 13,6 m |
| 4 | 8 m x 8 m | 16 m x 16 m |
| 5 | 10 m x 10 m | 18,7 m x 18,7 m |
| 6 | 10 m x 10 m | 23,8 m x 23,8 m |
| 7 | 10 m x 10 m | 31,7 m x 31,7 m |
| 8 | 10 m x 10 m | 32 m x 32 m |

7. Skötsel

Armaturen kan rengöras med en fuktig trasa (utan rengöringsmedel) när den är smutsig.

8. Avfallshantering

Elapparater, tillbehör och förpackning måste lämnas in till miljövänlig återvinning.



Kasta inte elapparater i hushållssoporna!

Gäller endast EU-länder:

Enligt det gällande europeiska direktivet om uttjänta elektriska och elektroniska apparater och dess omsättning i nationell lagstiftning, måste uttjänta elapparater lämnas in till miljövänlig återvinning.

9. Tillverkargaranti

Som köpare har du rätt till gällande garantirättigheter enligt konsumentlagen alt. ALEM 09. Dessa rättigheter varken förkortas eller begränsas genom vår garantiförklaring. Utöver den rättsliga garanti-fristen, ger vi 5 års garanti på att din STEINEL-Professional-Sensor-produkt är i oklanderligt skick och fungerar korrekt. Vi garanterar, att denna produkt är helt utan material-, produktions- eller konstruktionsfel. Vi garanterar, att alla elektroniska element och kablar är fullt funktionsdugliga samt att allt använt råmaterial jämte dess ytor, är helt utan brister.

Om du vill reklamera din produkt, så kontakter du inköpsstället dvs din återförsäljare. Om återförsäljaren av olika anledningar ej kan kontaktas kan du vända dig direkt till Steinels generalagent i Sverige; **Karl H Ström AB, Verktygsvägen 4, 553 02 Jönköping, 036 - 550 33 00**. Vi rekommenderar att du sparar kvittot väl tills garantitiden har gått ut. För transportkostnader och -risker vid retursändningar lämnar STEINEL ingen garanti.

Ytterligare uppgifter om produkter samt kontakt hittar du på vår hemsida. www.khs.se

Om du har frågor beträffande produkten eller frågor om garantins omfattning, kan du alltid nå oss på **036 - 550 33 00**.

5 ÅRS
TILLVERKAR
GARANTI

10. Tekniska data

| | | |
|-------------------------------|---|--------|
| Mått | Ø: 310 mm, höjd: 69 mm | |
| Spänning | 220-240 V 50/60 Hz | |
| Effekt | 15 W (relä aktiverat), 14 W (relä avaktiverat) | |
| • drift | 0,45 W | |
| • standby | | |
| Extern belastning | Glöd-/halogenlamplast | 500 W |
| | Lysrör elektr. förkoppl.don | 500 VA |
| | Lysrör okompenserade | 500 VA |
| | Lysrör seriekompenserade | 500 VA |
| | Lysrör parallellkompenserade | 500 VA |
| | Lågvolt-halogenlampor | 500 VA |
| | LED < 2 W | 16 W |
| | 2 W < LED < 8 W | 64 W |
| | LED > 8 W | 64 W |
| | Kapacitiv belastning | 88 µF |
| Effektfaktor | 0,9 | |
| Ljusflöde | 1430 lm | |
| Ljusfärg | DL Vario Quattro 3000 K: 3000 K (varmvit) 95 lm/W DL Vario Quattro 4000 K: 4000 K (neutralvit) 98 lm/W | |
| Sensorteknik | PIR, 4 pyro | |
| Bevakningsvinkel | 360 ° | |
| Bevakningsräckvidd | 16 x 16 m bevakningsyta vid 2,5 m montagehöjd, kan reduceras till en yta på 4 x 4 m | |
| Efterlystid | 5 sek. - 30 min. | |
| Skymningsinställning | 2-1000 lux | |
| Nattljus | Från, 10 min, 30 min, hela natten | |
| Skyddsklass / Isolationsklass | IP54 / II | |
| Temperaturområde | -20 till +35 °C | |
| Slagtålighet | IK 07 | |

| 11. Driftstörningar | | |
|--|--|--|
| Störning | Orsak | Åtgärd |
| Sensorarmaturen utan spänning | <ul style="list-style-type: none"> ■ Säkring har utlöst, inte påkopplad, strömförsörjning avbruten ■ Kortslutning i nätanslutningens matarledning ■ Eventuellt befintlig nätströmbrytare FRÅN | <ul style="list-style-type: none"> ■ slå till säkringen, byt ut, slå till spänningen, testa med spänningsprovare ■ Kontrollera anslutningarna ■ Slå till nätströmbrytaren |
| Sensorarmaturen tänds inte | <ul style="list-style-type: none"> ■ Felaktig skymningsinställning ■ Nätströmbrytare FRÅN ■ Säkring har utlöst | <ul style="list-style-type: none"> ■ Ställ in på nytt ■ Slå till ■ Slå till säkringen, byt ut, kontrollera evtl. anslutningen |
| Sensorlampan släcks inte | <ul style="list-style-type: none"> ■ Ständig rörelse i bevakningsområdet | <ul style="list-style-type: none"> ■ Kontrollera området |
| Sensorarmaturen tänds utan förnimbar rörelse | <ul style="list-style-type: none"> ■ Armaturen inte korrekt monterad ■ Rörelse fanns, men kunde inte detekteras (rörelse bakom en vägg, ett litet objekts rörelse i lampans omedelbara närhet osv.) | <ul style="list-style-type: none"> ■ Fixera lampkupan ■ Kontrollera området |
| Sensorarmaturen tänds inte trots rörelse | <ul style="list-style-type: none"> ■ Snabba rörelser undertrycks för att minimera feltändningar eller bevakningsområdet är för litet inställt ■ Felaktig skymningsinställning | <ul style="list-style-type: none"> ■ Kontrollera området ■ Ställ in på nytt |
| Externa förbrukare tänder inte | <ul style="list-style-type: none"> ■ Relä FRÅN | <ul style="list-style-type: none"> ■ Slå till reläet |

DK

1. Om dette dokument

Læs det omhyggeligt, og gem det!

- Ophavsretligt beskyttet. Eftertryk, også i uddrag, kun med vores tilladelse.
- Vi forbeholder os ret til ændringer af hensyn til den tekniske udvikling.

Symbolforklaring



Advarsel mod farer!



Henvielse til tekststeder i dokumentet.

2. Generelle sikkerhedsanvisninger



Afbryd spændingstilførslen, før der arbejdes på enheden!

- Ved montering skal spændingen til den el-ledning, der skal tilsluttes, være afbrudt. Sluk derfor først strømmen, og kontrollér med en spændingstester, at spændingen er afbrudt.
- Når sensorlampen installeres, arbejdes der med netspænding. Derfor skal arbejdet udføres fagligt korrekt i overensstemmelse med det pågældende lands installationsforskrifter og tilslutningsforhold. (f.eks.: **DE**: VDE 0100, **AT**: ÖVE / ÖNORM E8001-1, **CH**: SEV 1000)
- Brug kun originale reservedele.
- Reparationer må kun udføres på autoriserede værksteder.

3. DL Vario Quattro PRO LED

Korrekt anvendelse

- Vario Quattro er en sensorlampe, der egner sig til indendørs og udendørs loftsmontering.

Sensorlampen er udstyret med fire pyrosensorer, der opfanger usynlig varmestråling fra objekter, der bevæger sig (mennesker, dyr etc.). Den registrerede varmestråling omsættes elektronisk, og lampen tændes. Ved forhindringer, som f.eks. mure eller ruder, registreres der ingen varmestråling, hvorfor lampen ikke tændes.

Bemærk:

Lampeskærmen er overfølsom over for ridser. Lampen må ikke installeres i nærheden af varmeapparater.

Leveringsomfang (fig. 3.1)

- Sensorlampe
- Afstandsholder
- Sikkerhedsbånd

Produktmål (fig. 3.2)

Oversigt over enheden (fig. 3.3)

- A** Lampe
- B** Rækkeviddeindstilling
- C** Tilslutningsklemme
- D** Skumringsindstilling
- E** Tidsindstilling
- F** Natlys
- G** TÆND/SLUK relæ
- H** Loftbeslag

Overvågningsområde (fig. 3.4)

4. Elektrisk tilslutning

Ledningsdiagram (fig. 4.1)

- a) Enkeltlampe
- b) Tilslutning med andre forbrugere
- c) Lampe nr. to i netværk

Nettilførselsledningen består af en ledning med 3 ledere (ledningens maks. diameter er 19 mm):

- L** = fase (oftest sort, brun eller grå)
- N** = nulleleder (oftest blå)
- PE** = jordledning (grøn-gul)

Hvis du er i tvivl, skal du identificere ledningerne med en spændingstester og derefter afbryde spændingen igen. Fase (**L**) og nulleleder (**N**) tilsluttes kronemuffen. Isolér jordlederen (**PE**), og lad den sidde.

Vigtigt:

Ombytning af tilslutningerne fører til kortslutning i enheden eller i sikringsboksen. Hvis dette sker, skal de enkelte ledninger identificeres og monteres igen. Der kan naturligvis installeres en tænd- og slukkontakt i netledningen.

Lyskilden i denne lampe kan ikke udskiftes. Hvis lyskilden skal udskiftes (f.eks. når den ikke fungerer længere), skal hele lampen udskiftes

5. Montering

- Kontrollér alle komponenter for beskadigelser.
- Tag ikke produktet i brug, hvis det er beskadiget
- Vælg et egnet monteringssted, hvor der er taget hensyn til rækkevidde og bevægelsesregistrering
- Sørg ved loftsmontage af sensorlampe for, at den fastgøres et sted uden vibrationer.

Monteringsstrin

- Afbryd strømforsyningen (fig. 4.1)
- Afmærk borehuller (fig. 5.1)
- Bør huller, og sæt dyvler i (fig. 5.2)
- Montering ved skjult tilførselsledning (fig. 5.3)
- Montering ved synligt tilførselsledning (fig. 5.4)
- Tilslutning af tilslutningskablet (fig. 5.5)
- Foretag indstillinger → "6. Funktion"
- Sæt sikkerhedsbåndet fast (fig. 5.6)
- Tilslut stikforbindelsen (fig. 5.7)
- Sæt lampen på (fig. 5.8)
- Slå strømforsyningen til (fig. 5.8)

6. Funktion

Standardindstillinger:

Skumringsindstilling: 1000 lux

Tidsindstilling: 5 sekunder

Natlys: SLUKKET



Relæ: SLUKKET

Når huset er monteret, og strømmen er tilsluttet, kan sensorlampen tages i brug. Når lampen tændes manuelt via tænd/sluk-kontakten, slukker den efter ca. 30 sekunder i hele kalibreringsfasen og er efterfølgende aktiv med henblik på sensorstyring. Det er ikke nødvendigt at betjene kontakten igen.

Indstillingsknappernes funktioner (fig. 6.1)

Skumringsindstilling (aktiveringstærskel) (fig. 6.2/D)

Lampens ønskede aktiveringstærskel kan indstilles trinløst fra ca. 2 til 1000 lux.

- Indstillingsknap indstillet til  = dagslystilstand (lystyrkeafhængig)
- Indstillingsregulator stillet på  = anvendelse i tussmørke (ca. 2 lux)

Ved indstilling af overvågningsområdet og funktionstest i dagslys skal indstillingsknappen stå på .

Tidsindstilling (efterløbstid) (fig. 6.2/E)

Den ønskede lysperiode for lampen kan indstilles trinløst fra ca. 5 sekunder til maks. 30 minutter. Enhver bevægelse som registreres, inden denne tid er udløbet, starter slukningsforsinkelsens efterløbstid igen.

Bemærk: Hver gang projektøren slukkes, er en ny bevægelsesregistrering spærret i ca. 1 sekund. Først derefter kan lampen igen tændes ved bevægelse.

Ved indstilling af overvågningsområdet og ved funktionstesten anbefales det at indstille den korteste tid.

Natlys (fig. 6.2/F)

Natlysfunktionen muliggør belysning med ca. 15% af lyseffekten, når den indstillede lysstyrkeværdi nås. Lampens ønskede natlys kan indstilles i fire trin.

- SLUK
- 10 minutter efter at den indstillede tid er udløbet
- 30 minutter efter at den indstillede tid er udløbet
- Hele natten 

Natlyset slukkes hver time for at måle den omgivende lysstyrke. Efter kort tid tændes natlyset igen.

Relæ (fig. 6.2/G)

Med relæet tændes og slukkes eksterne forbrugere som andre lamper eller ventilatorer via L':

- Relæ TIL: Eksterne forbrugere i drift
- Relæ FRA: Eksterne forbrugere ikke i drift

Funktionen permanent belysning

Hvis der monteres en evt. tænd-/slukkontakt i netledningen, er følgende funktioner mulige foruden tænd og sluk:

Permanent lys (fig. 6.3)

1) Tænd permanent lys:

Sluk og tænd 2 x for kontakten. Lampen indstilles på 4 timers permanent belysning. Derefter skifter den automatisk tilbage til sensorstyring.

2) Sluk permanent belysning:

Sluk og tænd 1 x for kontakten. Lampen slukker eller skifter til sensorstyring.

Vigtigt:

Tænd og sluk skal udføres inden for 0,2 til 1 sekund.

Rækkeviddeindstilling

Rækkevidden kan vha. fire indstillingsknapper indstilles trinløst fra 2 til 8 m i fire akser uafhængigt af hinanden. Med indstillingsknapperne (fig. 6.4) indstilles overvågningsrækkevidden.

Overvågningsdiagram (fig. 6.5)

De skraverede zoner viser de områder, der kan udelukkes vha. den individuelle rækkeviddeindstilling. (fig. 6.6).

Tablet over rækkevidde

| Indstilling | Monteringshøjde 2,5 m | |
|-------------|-----------------------|-----------------|
| | Radialt | Tangentialt |
| 1 | 2,4 m x 2,4 m | 4 m x 4 m |
| 2 | 3,2 m x 3,2 m | 6 m x 6 m |
| 3 | 3,6 m x 3,6 m | 7,3 m x 7,3 m |
| 4 | 4 m x 4 m | 8,6 m x 8,6 m |
| 5 | 4,4 m x 4,4 m | 10,2 m x 10,2 m |
| 6 | 5 m x 5 m | 12,6 m x 12,6 m |
| 7 | 6 m x 6 m | 15,7 m x 15,7 m |
| 8 | 6 m x 6 m | 16 m x 16 m |

| Indstilling | Monteringshøjde 2,8 m | |
|-------------|-----------------------|-----------------|
| | Radialt | Tangentialt |
| 1 | 3 m x 3 m | 5,4 m x 5,4 m |
| 2 | 3,4 m x 3,4 m | 6,4 m x 6,4 m |
| 3 | 3,8 m x 3,8 m | 7,5 m x 7,5 m |
| 4 | 4,4 m x 4,4 m | 8,8 m x 8,8 m |
| 5 | 5,4 m x 5,4 m | 10,4 m x 10,4 m |
| 6 | 5,6 m x 5,6 m | 13,1 m x 13,1 m |
| 7 | 6 m x 6 m | 17 m x 17 m |
| 8 | 6 m x 6 m | 17,3 m x 17,3 m |

| Indstilling | Monteringshøjde 3,0 m | |
|-------------|-----------------------|-----------------|
| | Radialt | Tangentialt |
| 1 | 3,4 m x 3,4 m | 6,2 m x 6,2 m |
| 2 | 3,6 m x 3,6 m | 6,6 m x 6,6 m |
| 3 | 4 m x 4 m | 7,7 m x 7,7 m |
| 4 | 4,8 m x 4,8 m | 9 m x 9 m |
| 5 | 6 m x 6 m | 10,6 m x 10,6 m |
| 6 | 6 m x 6 m | 13,4 m x 13,4 m |
| 7 | 6 m x 6 m | 17,9 m x 17,9 m |
| 8 | 6 m x 6 m | 18,1 m x 18,1 m |

| Indstilling | Monteringshøjde 6,0 m | |
|-------------|-----------------------|-----------------|
| | Radialt | Tangentialt |
| 1 | 5,7 m x 5,7 m | 11 m x 11 m |
| 2 | 6 m x 6 m | 11,7 m x 11,7 m |
| 3 | 6,7 m x 6,7 m | 13,6 m x 13,6 m |
| 4 | 8 m x 8 m | 16 m x 16 m |
| 5 | 10 m x 10 m | 18,7 m x 18,7 m |
| 6 | 10 m x 10 m | 23,8 m x 23,8 m |
| 7 | 10 m x 10 m | 31,7 m x 31,7 m |
| 8 | 10 m x 10 m | 32 m x 32 m |

7. Vedligeholdelse

Lampen kan i tilfælde af tilsmudsning rengøres med en fugtig klud (uden rengøringsmiddel).

8. Bortskaffelse

Elapparater, tilbehør og emballage skal bortskaffes til miljøvenlig genvinding.



Smid ikke elapparater ud sammen med husholdningsaffaldet!

Kun for EU-lande:

I henhold til det europæiske direktiv om kasserede el- og elektronikapparater skal kasserede elapparater indsamles separat og bortskaffes til miljøvenlig genvinding.

9. Producentgaranti

Som køber har du de lovbestemte rettigheder over for sælger. Såfremt disse rettigheder eksisterer i dit land, hverken afkortet eller begrænset de af vores garantierklæring. Vi giver 5 års garanti for fejlfri og korrekt funktion på dit STEINEL-Professional-sensorteknologi-produkt. Vi garanterer, at dette produkt ikke har materiale-, produktions- eller konstruktionsfejl. Vi giver garanti for alle elektroniske komponenters og kablernes funktionsevne og for, at alle anvendte materialer og disses overflader ikke har mangler.

Fremsættelse af krav

Hvis du vil fremsætte en reklamation over dit produkt, bedes du sende produktet komplet og fragtfrit med den originale købsdokumentation, som skal indeholde købsdato og produktbetegnelse, til din forhandler **Roliba A/S, Reklamationsafdelingen, Hvidkærvej 52, DK-5250 Odense SV**. Vi anbefaler, at du opbevarer din købsdokumentation sikkert, indtil garantiperioden er udløbet. Roliba A/S hæfter ikke for transportomkostninger og risici under returneringen af produktet.

Du finder informationer om gennemførelse af et garantikrav på vores hjemmeside **www.roliba.dk**

Hvis du har et garantitilfælde eller et spørgsmål til dit produkt, kan du altid ringe på tlf. **(+45) 6593 0357**.

5 ÅRS
PRODUCENT
GARANTI

10. Tekniske data

| | | |
|--------------------------------------|---|--|
| Mål | Ø: 310 mm, højde: 69 mm | |
| Nettilslutning | 220-240 V 50/60 Hz | |
| Effekt | • Drift • Standby | 15 W (relæ aktiveret), 14 W (relæ deaktiveret) 0,45 W |
| Brydeevne | Gløde-/halogenpærebelastning | 500 W |
| | Lysstofrør elektr. forkobl.enh. | 500 VA |
| | Lysstofrør ukompenseret | 500 VA |
| | Lysstofrør seriekompenseret | 500 VA |
| | Lysstofrør, parallelkompenseret | 500 VA |
| | Lavspændingshalogenpærer | 500 VA |
| | LED < 2 W | 16 W |
| | 2 W < LED < 8 W | 64 W |
| | LED > 8 W | 64 W |
| | Kapacitiv belastning | 88 µF |
| Effektfaktor | 0,9 | |
| Lysstyrke | 1430 lm | |
| Lysfarve | DL Vario Quattro 3000 K: 3000 K (varm hvid) 95 lm/W DL Vario Quattro 4000 K: 4000 K (neutral hvid) 98 lm/W | |
| Sensorteknik | PIR, 4 pyrosensorer | |
| Overvågningsvinkel | 360 ° | |
| Overvågningsrækkevidde | 16 x 16 m overvågningsareal ved 2,5 m monteringshøjde, kan reduceres til et areal på 4 x 4 m | |
| Tidsindstilling | 5 s - 30 min | |
| Skumringsindstilling | 2-1000 lux | |
| Natlys | Sluk, 10 min, 30 min, hele natten | |
| Kapslingsklasse / beskyttelsesklasse | IP54 / II | |
| Temperaturområde | -20 til +35 °C | |
| Slagstyrke | IK 07 | |

11. Driftsforstyrrelser

| Fejl | Årsag | Afhjælpning |
|--|--|---|
| Sensordlampen får ingen spænding | <ul style="list-style-type: none"> ■ Sikring udløst, ikke slået til, ledning afbrudt ■ Kortslutning i nettilførslen ■ Evt. tænd/sluk-kontakt er slået fra | <ul style="list-style-type: none"> ■ Slå sikring til, udskift, tænd tænd/sluk-kontakt, kontrollér ledning med en spændingstester ■ Kontrollér tilslutninger ■ Tænd tænd/sluk-kontakten |
| Sensordlampen tænder ikke | <ul style="list-style-type: none"> ■ Der er valgt en forkert skumringsindstilling ■ Netkontakt SLUKKET ■ Sikring udløst | <ul style="list-style-type: none"> ■ Indstil på ny ■ Tænd ■ Slå sikring til, udskift, kontrollér evt. tilslutning |
| Sensordlampen slukker ikke | <ul style="list-style-type: none"> ■ Permanent bevægelse i overvågningsområdet | <ul style="list-style-type: none"> ■ Kontrollér området |
| Sensordlampen tændes, uden at der kan ses bevægelser | <ul style="list-style-type: none"> ■ Lampen er ikke fast monteret ■ Der var tale om en bevægelse, som ikke blev registreret af den iagttagende person (bevægelse bag en væg, bevægelse af et lille objekt umiddelbart i nærheden af lampen etc.) | <ul style="list-style-type: none"> ■ Monter huset, så det sidder fast ■ Kontrollér området |
| Sensordlampen tænder ikke ved bevægelse | <ul style="list-style-type: none"> ■ Hurtige bevægelser undertrykkes for at minimere fejl, eller der er indstillet et for lille overvågningsområde ■ Der er valgt en forkert skumringsindstilling | <ul style="list-style-type: none"> ■ Kontrollér området ■ Indstil på ny |
| Eksterne forbrugere tændes ikke | <ul style="list-style-type: none"> ■ Relæ FRA | <ul style="list-style-type: none"> ■ Slå relæ til |

FI

1. Tämä asiakirja

Lue huolellisesti ja säilytä tulevaa tarvetta varten!

- Tekijänoikeudellisesti suojattu. Jälkipainatus (myös osittainen) sallittu vain, mikäli annamme siihen luvan.
- Oikeudet teknistä kehitystä palveleviin muutoksiin pidätetään.

Symbolit



Vaaroista ilmoittava varoitus!



Viite asiakirjan tekstin kohtiin.

2. Yleiset turvaohjeet



Katkaise virta, ennen kuin suoritat laitteelle mitään toimenpiteitä!

- Asennus on tehtävä jännitteettömänä. Katkaise siksi ensin virta ja tarkista jännitteettömyys jännitteenkoettimella.
- Tunnistinvalaisin liitetään verkkojännitteeseen. Asennus on suoritettava asiantuntevasti. Voimassa olevia sähköasennusmääräyksiä ja tuotteen asennusohjeita on noudatettava.
- Käytä ainoastaan alkuperäisiä varaosia.
- Ainoastaan ammattikorjaamo saa korjata laitteen.

3. DL Vario Quattro PRO LED

Käyttötarkoituksen mukainen käyttö

- Vario Quattro on sisällä ja ulkona käytettävä, kattoon kiinnitettävä tunnistinvalaisin.

Tunnistinvalaisin on varustettu neljällä pyrosähköisellä tunnistimella, jotka havaitsevat liikkuvista ihmisistä, eläimistä jne. lähtevän lämpösäteilyn. Tämä havaittu lämpösäteily muunnetaan elektronisesti ja valaisin kytkeytyy automaattisesti. Erilaiset esteet (esim. seinät tai lasiruudut) estävät lämpösäteilyn tunnistuksen eikä valo tällöin kytkeydy.

Huomautus:

Valaisimen kupu naarmuuntuu herkästi. Valaisinta ei saa sijoittaa lämmittimien läheisyyteen.

Toimituslaajuus (kuva 3.1)

- Tunnistinvalaisin
- Korotusholkit
- Suojanauha

Tuotteen mitat (kuva 3.2)

Laitteen yleiskuva (kuva 3.3)

- A** Valaisin
- B** Toiminta-alueen raja
- C** Kytkenäliitin
- D** Hämäryystason asetus
- E** Kytkenäajan asetus
- F** Pimeän ajan valo
- G** Rele PÄÄLLE/POIS
- H** Runko-osa

Toiminta-alue (kuva 3/4)

4. Sähköliitäntä

Kytkenäkaavio (kuva. 4.1)

- Yksittäinen valaisin
- Liitäntä muiden laitteiden kanssa
- Toinen valaisin yhdistetty ryhmäksi

Verkkojohtona käytetään 3-napaista kaapelia

(johdon maksimihalkaisija 19 mm):

- L** = vaihe (useimmiten musta, ruskea tai harmaa)
- N** = nollajohdin (useimmiten sininen)
- PE** = suojamaajohdin (vihreä/keltainen)

Epäselvissä tapauksissa johtimet on tunnustettava jännitteenkoettimella; katkaise sen jälkeen jälleen virta. Vaihe (**L**) ja nollajohdin (**N**) liitetään valaisinliitimeen. Eristä suojamaajohdin (**PE**) ja jätä se liittämättä.

Tärkeää:

Liitäntöjen vaihtuminen keskenään johtaa oikosulkuun laitteessa tai sulakekotelossa. Tässä tapauksessa yksittäiset johtimet on tunnustettava ja yhdistettävä uudelleen. Verkkojohtoon voidaan asentaa virtakytkevirran kytkemiseksi ja katkaisemiseksi. Tämän valaisimen valonlähde ei voi vaihtaa; koko valaisin on vaihdettava uuteen, jos valonlähde ei enää toimi (esim. sen käyttöajan päätyttyä).

5. Asennus

- Tarkista, että missään komponentissa ei ole vaurioita.
- Älä ota tuotetta käyttöön, jos siinä on vikoja
- Valitse sopiva kiinnityspaikka, ota valinnassa huomioon toimintaetäisyys ja toiminta-alue
- Tunnistinvalaisimen asennuksessa kattoon on huomioitava, että valaisin on kiinnitettävä tärinätömään paikkaan.

Asennuksen vaiheet

- Katkaise virta (kuva 4.1)
- Merkitse reiät (kuva 5.1)
- Poraa reiät ja aseta tulpat (kuva 5.2)
- Johdon oppoasennus (kuva 5.3)
- Johdon pinta-asennus (kuva 5.4)
- Liitä liitäntäjohto (kuva 5.5)
- Tee asetukset → "6. Toiminta"
- Ripusta suojanauha (kuva 5.6)
- Liitä pistokeliitäntä (kuva 5.7)
- Aseta valaisin paikoilleen (kuva 5.8)
- Kytke virta päälle (kuva. 5.8)

6. Toiminta

Tehdasasetukset:

Hämäryystason asetus: 1000 luksia

KytKentäajan asetus: 5 sekuntia

Pimeän ajan valo: POIS

Rele: POIS

Tunnistinvalaisin voidaan ottaa käyttöön, kun runko on asennettu ja laite on kytketty sähköverkkoon. Kun valaisin otetaan käyttöön manuaalisesti verkkokytöntä painamalla, se kytketty pois päältä mittausvaihetta varten noin 30 sekunnin kuluttua ja on sen jälkeen valmis toimimaan tunnistinkäytössä. Verkkokytöntä ei tarvitse painaa uudelleen.

Säätimen toiminnot (kuva 6.1)

Hämäryystason asetus (kytketymiskynnys) (kuva 6.2/D)

Valaisimen haluttu kytketymiskynnys voidaan asettaa portaattomasti noin 2 luksin - 1000 luksin välille.

– Säädin asetettu kohtaan  = päiväkäyttö (valoisuudesta riippumatta)

– Säädin asetettu kohtaan  = hämäräkäyttö (n. 2 luksia)

Toiminta-alueen asettamisen ja toimintatestin suorittamisen ajaksi säädin on käännettävä asentoon .

KytKentäajan asetus (kytkentäaika) (kuva 6.2/E)

Valaisimen kytkentäaika voidaan asettaa portaattomasti noin 5 sekunnin ja enintään 30 minuutin välille. Jokainen tämän ajan kuluessa havaittu liike käynnistää kytkentäajan uudelleen.

Huom.: Valaisimen sammuttua kestää aina noin 1 sekunnin ajan, kunnes tunnistin reagoi liikkeeseen toiminta-alueella. Valo syyty liikkeen yhteydessä uudelleen vasta tämän ajan kuluttua. Toiminta-alueen asetuksen ja toiminnan testauksen ajaksi tunnistimen kytkentäaika kannattaa asettaa pienimmäksi mahdolliseksi.

Pimeän ajan valo (kuva 6.2/F)

Pimeän ajan valaistuksen toiminto mahdollistaa valaistuksen noin 15 prosentin valoteholla, kun asetettu kirkkausarvo saavutetaan.

Valaisimen haluttu pimeän ajan valo voidaan asettaa neljällä portaalla:

- POIS
- 10 minuuttia asetetun ajan kuluttua umpeen
- 30 minuuttia asetetun ajan kuluttua umpeen
- koko yö 

Pimeän ajan valo sammuu kerran tunnissa ympäristön valoisuuden mittaamista varten, ja kytketty vähän ajan päästä uudelleen.

Rele (kuva 6.2/G)

Releellä kytketään L'-vaiheen kautta ulkoisia sähkölaitteita kuten esimerkiksi muita valaisimia tai tuulettimia:

- Rele PÄÄLLÄ: ulkoisia laitteita käytössä
- Rele POIS: ulkoisia laitteita ei käytössä

Jatkuva valaistus

Jos verkkojohdot asennetaan valinnainen kytkin, seuraavat toiminnot ovat mahdollisia valon kytkennän ja sammuttamisen lisäksi:

Jatkuvan valaistuksen kytkentä (kuva 6.3)

1) Jatkuvan valaistuksen kytkeminen päälle:

Kytkin 2x POIS ja PÄÄLLE. Valaisin kytketään jatkuvan valaistuksen toimintoon 4 tunnin ajaksi. Sen jälkeen se siirtyä automaattisesti takaisin tunnistinkäyttöön.

2) Jatkuvan valaistuksen sammuttaminen:

Kytkin 1 x POIS ja PÄÄLLE. Valaisin kytketty pois päältä / siirtyä tunnistinkäyttöön.

Tärkeää:

Kytkennät on tehtävä 0,2–1 sekunnin sisällä.

Toimintaetäisyyden raja

Toimintaetäisyyttä voidaan säätää neljällä säätimellä portaattomasti 2-8 m itsenäisesti neljällä akselilla. Säätimillä (kuva 6.4) asetetaan tunnistusetaisyys.

Tunnistuskaavio (kuva 6.5)

Viivoitetut vyöhykkeet näyttävät alueet, jotka voidaan rajata pois yksilöllisen toiminta-alueen rajauksen kautta. (Kuva 6.6)

Toimintaetäisyyden rajaamisen taulukko

| Asetus | Asennuskorkeus 2,5 m | |
|--------|----------------------|-----------------|
| | Sivuttain | Kohtisuoraan |
| 1 | 2,4 m x 2,4 m | 4 m x 4 m |
| 2 | 3,2 m x 3,2 m | 6 m x 6 m |
| 3 | 3,6 m x 3,6 m | 7,3 m x 7,3 m |
| 4 | 4 m x 4 m | 8,6 m x 8,6 m |
| 5 | 4,4 m x 4,4 m | 10,2 m x 10,2 m |
| 6 | 5 m x 5 m | 12,6 m x 12,6 m |
| 7 | 6 m x 6 m | 15,7 m x 15,7 m |
| 8 | 6 m x 6 m | 16 m x 16 m |

| Asetus | Asennuskorkeus 2,8 m | |
|--------|----------------------|-----------------|
| | Sivuttain | Kohtisuoraan |
| 1 | 3 m x 3 m | 5,4 m x 5,4 m |
| 2 | 3,4 m x 3,4 m | 6,4 m x 6,4 m |
| 3 | 3,8 m x 3,8 m | 7,5 m x 7,5 m |
| 4 | 4,4 m x 4,4 m | 8,8 m x 8,8 m |
| 5 | 5,4 m x 5,4 m | 10,4 m x 10,4 m |
| 6 | 5,6 m x 5,6 m | 13,1 m x 13,1 m |
| 7 | 6 m x 6 m | 17 m x 17 m |
| 8 | 6 m x 6 m | 17,3 m x 17,3 m |

| Asetus | Asennuskorkeus 3,0 m | |
|--------|----------------------|-----------------|
| | Sivuttain | Kohtisuoraan |
| 1 | 3,4 m x 3,4 m | 6,2 m x 6,2 m |
| 2 | 3,6 m x 3,6 m | 6,6 m x 6,6 m |
| 3 | 4 m x 4 m | 7,7 m x 7,7 m |
| 4 | 4,8 m x 4,8 m | 9 m x 9 m |
| 5 | 6 m x 6 m | 10,6 m x 10,6 m |
| 6 | 6 m x 6 m | 13,4 m x 13,4 m |
| 7 | 6 m x 6 m | 17,9 m x 17,9 m |
| 8 | 6 m x 6 m | 18,1 m x 18,1 m |

| Asetus | Asennuskorkeus 6,0 m | |
|--------|----------------------|-----------------|
| | Sivuttain | Kohtisuoraan |
| 1 | 5,7 m x 5,7 m | 11 m x 11 m |
| 2 | 6 m x 6 m | 11,7 m x 11,7 m |
| 3 | 6,7 m x 6,7 m | 13,6 m x 13,6 m |
| 4 | 8 m x 8 m | 16 m x 16 m |
| 5 | 10 m x 10 m | 18,7 m x 18,7 m |
| 6 | 10 m x 10 m | 23,8 m x 23,8 m |
| 7 | 10 m x 10 m | 31,7 m x 31,7 m |
| 8 | 10 m x 10 m | 32 m x 32 m |

7. Hoito

Likaantunut valaisin voidaan puhdistaa kostealla liinalla (älä käytä puhdistusainetta).

8. Hävittäminen

Sähkölaitteet, tarvikkeet ja pakkaukset tulee toimittaa ympäristöystävälliseen kierrätykseen.



Älä heitä sähkölaitteita talousjätteiden sekaan!

Koskee vain EU-maita:

Voimassa olevan eurooppalaisen sähkö- ja elektroniikkaromua koskevan direktiivin ja sen kansalliseen lainsäädäntöön saattamisen mukaisesti käytökelvottomat sähkölaitteet on koottava erikseen ja toimitettava ympäristöystävälliseen kierrätykseen.

9. Valmistajan takuu

Ostajana sinulla on oikeus omassa maassasi voimassa oleviin lakisäätöihin takuuoikeuksiin. Tämä takuuliikenne ei lyhennä tai rajoita niitä. Myönämme sinulle STEINEL-Professional-tunnistintekniikan tuotteen moitteettomia ominaisuuksia ja asianmukaista toimintaa koskevan 5 vuoden takuun. Takaamme, ettei tässä tuotteessa ole materiaali-, valmistus- ja rakennevikoja. Takaamme kaikkien elektronisten rakenneosien ja johtojen toimintakyvyn sekä kaikkien käytettyjen raaka-aineiden ja niiden pintojen virheettömyyden.

Vaatimuksen esittäminen

Jos haluat tehdä tuotteestasi reklamaation, toiminta tuote täydellisenä ja rahti maksettuna yhdessä ostotositteen (sisällettävä tiedot ostopäiväyksestä ja tuotenimikkeestä) kanssa ostopaikkaan. Suosittelemme siksi ostotositteen huolellista säilyttämistä aina takuun ajan päättymiseen asti. STEINEL ei vastaa palautukseen liittyvistä kuljetuskuluista ja -riskeistä.

Tietoja vaatimuksen esittämisestä takuutapauksessa löytyy kotisivuiltamme www.stinel-professional.de/garantie

5 VUODEN
VALMISTAJAN
TAKUU

10. Tekniset tiedot

| | | |
|----------------------------------|---|--|
| Mitat | Ø: 310 mm, korkeus: 69 mm | |
| Verkkoliitäntä | 220-240 V 50/60 Hz | |
| Teho | • Käyttö 15 W (rele aktivoitu), 14 W (relettä ei aktivoitu) • Standby 0,45 W | |
| Lisäkytkentäteho | Hehku-/halogeenilampun kuorma 500 W Loistelamput, elektr. liitäntälaitteet 500 VA Loistelamput, kompensoimaton 500 VA Loistelamput, sarjakompensoitu 500 VA Loistelamput, rinnakkain kompensoitu 500 VA Pienjännitehalogeenilamput 500 VA LED < 2 W 16 W 2 W < LED < 8 W 64 W LED > 8 W 64 W Kapasitiivinen kuorma 88 µF | |
| Tehokerroin | 0,9 | |
| Valaisuteho | 1430 lm | |
| Valon väri | DL Vario Quattro 3000 K: 3000 K (lämmin valkoinen) 95 lm/W DL Vario Quattro 4000 K: 4000 K (lämmin valkoinen) 98 lm/W | |
| Tunnistintekniikka | PIR, 4 pyrosähk. tunnistinta | |
| Toimintakulma | 360 ° | |
| Tunnistusetäisyys | Tunnistusalue 16 x 16 m, kun asennuskorkeus 2,5 m, pienennettävissä kokoon 4 x 4 m | |
| Kytkentääjan asetus | 5 s - 30 min | |
| Hämärystason asetus | 2-1000 luksia | |
| Pimeän ajan valo | Pois, 10 min, 30 min, koko yö | |
| Kotelointiluokka / suojausluokka | IP54 / II | |
| Lämpötila-alue | -20 ... +35 °C | |
| Iskunkestävyysluokka | IK 07 | |

11. Käyttöhäiriöt

| Häiriö | Syy | Häiriön poisto |
|--|---|--|
| Tunnistinvalaisimen jännite puuttuu | ■ sulake on lauennut, ei kytketty päälle, katkos johdossa ■ oikosulku verkkojohdossa ■ valo sammutettu mahdollisesti verkkokytkimellä | ■ kytke sulake päälle, vaihda sulake, kytke verkkokytkin päälle, tarkista johto jännittekoettimella ■ tarkista liitännät ■ kytke verkkokytkin päälle |
| Tunnistinvalaisin ei kytkedydä päälle | ■ väärä hämärystason asetus ■ verkkokytkin pois päältä ■ sulake on lauennut | ■ säädä uudelleen ■ kytke päälle ■ kytke sulake päälle, vaihda sulake, tarkista liitäntä tarvittaessa |
| Tunnistinvalaisin ei kytkedydä pois | ■ jatkuvaa liikettä toiminta-alueella | ■ tarkista alue |
| Tunnistinvalaisin kytketty ilman havaittua liikettä | ■ valaisinta ei ole asennettu liikkumattomasti ■ liikettä on ollut, mutta tarkkailija ei pystynyt havaitsemaan sitä (liike seinän takana, pienen kohteen liike valaisimen välittömässä läheisyydessä jne.) | ■ asenna valaisin kiinteään liikkumattomaan alustaan ■ tarkista alue |
| Tunnistinvalaisin ei kytkedydä liikkeestä huolimatta | ■ nopeat liikkeet estetään häiriöiden minimoimiseksi tai reagointialue asetettu liian pieneksi ■ väärä hämärystason asetus | ■ tarkista alue ■ säädä uudelleen |
| Ukoiset sähkölaitteet eivät kytkedydä | ■ rele POIS | ■ kytke rele päälle |

NO

1. Om dette dokumentet

Les dokumentet nøye og ta vare på det!

- Med opphavsrett. Ettertrykk, også i utdrag, kun med vår tillatelse.
- Det tas forbehold om endringer som tjener tekniske fremskritt.

Symbolforklaring



Advarsel om fare!



Henviing til tekststeder i dokumentet.

2. Generelle sikkerhetsinstruksjer



Koble fra strømtilførselen før du foretar arbeider på apparatet!

- Ved montering må strømleningen som skal tilkobles, være uten spenning. Slå derfor først av strømmen og bruk en spenningstester til å kontrollere at strømtilførselen er stanset.
- Under installasjonen av sensorlampe kommer man i berøring med strømmettet. Arbeidet skal derfor utføres av fagfolk i henhold til de lokale elektroinstallasjonsforskrifter og tilkoblingskrav (f.eks.: **DE**: VDE 0100, **AT**: ÖVE / ÖNORM E8001-1, **CH**: SEV 1000).
- Bruk kun originale reservedeler.
- Reparasjoner skal kun utføres på autoriserte verksteder.

3. DL Vario Quattro PRO LED

Forskriftsmessig bruk

- Vario Quattro er en sensorlampe for montering i tak innen- og utendørs.

Sensorlampe er utstyrt med fire pyro-sensorer som registrerer den usynlige varmeutstrålingen fra mennesker og dyr etc. som beveger seg. Denne registrerte varmestrålingen omdannes elektronisk og lampen tennes. Det registreres ingen varmestråling gjennom hindre som f.eks. mur eller glassflater, dvs. lampen slår seg ikke på.

NB:

Lampedekslet får lett riper. Lampen må ikke installeres i nærheten av stråleovner.

Leveringsomfang (ill. 3.1)

- Sensorlampe
- Avstandsstykke
- Sikringsbånd

Produktmål (ill. 3.2)

Apparatoversikt (ill. 3.3)

- A** Lampe
- B** Rekkeviddeinnstilling
- C** Koblingsklemme
- D** Skumringsinnstilling
- E** Tidsinnstilling
- F** Nattlys
- G** Relé PÅ/AV
- H** Takbrakett

Dekningsområde (ill. 3.4)

4. Elektrisk tilkobling

Koblings skjema (ill. 4.1)

- Enkeltlampe
- Tilkobling til andre apparater
- Ytterligere lampe tilkoblet

Nettledningen består av en 3-ledet kabel (maks. ledningsdiameter 19 mm):

- L** = fase (som regel svart, brun eller grå)
- N** = fase (som regel blå)
- PE** = jordleder (grønn-gul)

I tvilstilfeller må kabelen kontrolleres med en spenningstester; deretter slås strømtilførselen av igjen. Fase (**L**) og fase (**N**) kobles til kroneklemmen. Jordledningen (**PE**) isoleres og legges inn sammen med de andre.

OBS:

Om koblingene forveksles, vil dette føre til kortslutning i apparatet eller i sikringsskapet. I så tilfelle må de enkelte kablene identifiseres og kobles til på nytt. Det kan selvsagt monteres en bryter på nettledningen til å slå AV og PÅ. Lyskilden i denne lampen kan ikke skiftes ut. Dermed lyskilden skal erstattes (f.eks. mot slutten av levetiden), må hele lampen skiftes ut.

5. Montering

- Kontroller alle komponenter for skader
- Ikke ta produktet i bruk dersom det er skadet
- Velg et egnet monteringssted og ta hensyn til rekkevidde og bevegelsesregistrering
- Påse at sensorlampen monteres slik i taket at den ikke er utsatt for vibrasjoner

Fremgang ved montering:

- Slå av strømtilførselen (ill. 4.1)
- Tegn borehull (ill. 5.1)
- Bor hull og sett inn plugg (ill. 5.2).
- Montering ved skjult ledningsføring (ill. 5.3)
- Montering ved åpen ledningsføring (ill. 5.4)
- Koble til ledningen (ill. 5.5)
- Still inn → «6. Funksjon»
- Hekt på sikringsbåndet (ill. 5.6)
- Koble til pluggforbindelsen (ill. 5.7)
- Sett på lampen (ill. 5.8)
- Slå på strømtilførselen (ill. 5.8)

6. Funksjon

Fabrikkinnstillinger:

Skumringsinnstilling: 1000 lux

Tidsinnstilling: 5 sekunder

Nattlys: AV

Relé: AV

Sensorlampen kan tas i bruk når huset er montert og koblet til strømnettet. Tennes lampen manuelt via nettbryter, slår den seg av etter ca. 30 sekunder for innmålingsfasen og er deretter aktivert for sensordrift. Det er ikke nødvendig å aktivere nettbryteren på nytt.

Innstillingsknappens funksjoner (ill. 6.1)

Skumringsinnstilling (reaksjonsnivå) (ill. 6.2/D)

Ønsket reaksjonsnivå for lampen kan stilles inn trinnløst fra ca. 2 til 1000 lux.

– Innstillingsknappen stilt på  = dagslysmodus (uavhengig av lysstyrke)

– Innstillingsknappen stilt på  = skumringsmodus (ca. 2 lux)

Ved innstilling av dekningsområdet og for funksjonstest i dagslys må innstillingsknappen stå på .

Tidsinnstilling (belysningstid) (ill. 6.2/E)

Ønsket belysningstid kan stilles trinnløst inn fra ca. 5 sekunder til maks. 30 minutter. Hver registrerte bevegelse før denne tiden er utløpt starter belysningstiden på nytt.

Merk: Etter hver utkoblingsprosess er en ny bevegelsesregistrering avbrutt i ca. 1 sekund. Først når denne tiden er gått, kan lampen tenne lys ved bevegelse igjen. Ved innstilling av registreringsområdet og for funksjonstesten anbefales det å stille inn kortest mulig tid.

Nattlys (ill. 6.2/F)

Nattlysfunksjonen gir en belysning med ca. 15 % av belysningseffekten når innstilt lysstyrkeverdi er nådd. Ønsket nattlys for lampen kan stilles inn på fire trinn:
– AV
– 10 minutter etter at innstilt tid er omme
– 30 minutter etter at innstilt tid er omme
– Hele natten 

Nattlyset kobles av hver time for å måle lysstyrken i omgivelsene. Etter kort tid kobles nattlyset på igjen.

Relé (ill. 6.2/G)

Med releet kobles eksterne apparater som andre lamper eller ventilatorer ut/inn via L':
– Relé ON: eksternt apparat i drift
– Relé OFF: eksternt apparat ikke i drift

Permanent lys

Dersom det monteres en nettbryter (ekstrautstyr) på nettleddningen, har man følgende funksjoner i tillegg til enkel inn- og utkobling:

Permanent lys (ill. 6.3)

1) Tenne permanent lys:

Slå bryteren 2 x AV og PÅ. Lampen tennes med permanent lys i 4 timer. Deretter går den automatisk over i sensordrift igjen.

2) Slukke permanent lys:

Bryter 1 x AV og PÅ. Lampen slås AV eller går over til sensordrift.

Viktig:

Koblingsprosessene må finne sted innen 0,2 til 1 sekund.

Rekkeviddeinnstilling

Med tre innstillingsknapper kan rekkevidden stilles trinnløst inn fra 2 til 8 m på fire separate akser. Maks. dekningsrekkevidde stilles inn med innstillingsknappene (ill. 6.4).

Registreringsdiagram (ill. 6.5)

De skraverte sonene viser områder som kan utelukkes ved hjelp av individuell rekkeviddeinnstilling. (ill. 6.6)

Tabell rekkeviddeinnstilling

| Innstilling | Monteringshøyde 2,5 m | |
|-------------|-----------------------|-----------------|
| | radial | tangential |
| 1 | 2,4 m x 2,4 m | 4 m x 4 m |
| 2 | 3,2 m x 3,2 m | 6 m x 6 m |
| 3 | 3,6 m x 3,6 m | 7,3 m x 7,3 m |
| 4 | 4 m x 4 m | 8,6 m x 8,6 m |
| 5 | 4,4 m x 4,4 m | 10,2 m x 10,2 m |
| 6 | 5 m x 5 m | 12,6 m x 12,6 m |
| 7 | 6 m x 6 m | 15,7 m x 15,7 m |
| 8 | 6 m x 6 m | 16 m x 16 m |

| Innstilling | Monteringshøyde 2,8 m | |
|-------------|-----------------------|-----------------|
| | radial | tangential |
| 1 | 3 m x 3 m | 5,4 m x 5,4 m |
| 2 | 3,4 m x 3,4 m | 6,4 m x 6,4 m |
| 3 | 3,8 m x 3,8 m | 7,5 m x 7,5 m |
| 4 | 4,4 m x 4,4 m | 8,8 m x 8,8 m |
| 5 | 5,4 m x 5,4 m | 10,4 m x 10,4 m |
| 6 | 5,6 m x 5,6 m | 13,1 m x 13,1 m |
| 7 | 6 m x 6 m | 17 m x 17 m |
| 8 | 6 m x 6 m | 17,3 m x 17,3 m |

| Innstilling | Monteringshøyde 3,0 m | |
|-------------|-----------------------|-----------------|
| | radial | tangential |
| 1 | 3,4 m x 3,4 m | 6,2 m x 6,2 m |
| 2 | 3,6 m x 3,6 m | 6,6 m x 6,6 m |
| 3 | 4 m x 4 m | 7,7 m x 7,7 m |
| 4 | 4,8 m x 4,8 m | 9 m x 9 m |
| 5 | 6 m x 6 m | 10,6 m x 10,6 m |
| 6 | 6 m x 6 m | 13,4 m x 13,4 m |
| 7 | 6 m x 6 m | 17,9 m x 17,9 m |
| 8 | 6 m x 6 m | 18,1 m x 18,1 m |

| Innstilling | Monteringshøyde 6,0 m | |
|-------------|-----------------------|-----------------|
| | radial | tangential |
| 1 | 5,7 m x 5,7 m | 11 m x 11 m |
| 2 | 6 m x 6 m | 11,7 m x 11,7 m |
| 3 | 6,7 m x 6,7 m | 13,6 m x 13,6 m |
| 4 | 8 m x 8 m | 16 m x 16 m |
| 5 | 10 m x 10 m | 18,7 m x 18,7 m |
| 6 | 10 m x 10 m | 23,8 m x 23,8 m |
| 7 | 10 m x 10 m | 31,7 m x 31,7 m |
| 8 | 10 m x 10 m | 32 m x 32 m |

7. Stell

Skulle lampen bli skitten, kan den rengjøres med en fuktig klut (uten rengjøringsmiddel).

8. Avfallsbehandling

Elektriske apparater, tilbehør og emballasje skal resirkuleres på en miljøvennlig måte.



Ikke kast elektriske apparater i husholdningsavfallet.

Gjelder kun EU-land:

I henhold til gjeldende europeiske retningslinjer for elektriske apparater og brukte elektriske apparater, og i samsvar med nasjonal lovgivning, skal elektriske apparater som ikke lenger kan benyttes, samles opp atskilt fra annet søppel og gjenvinnes på en miljøvennlig måte.

9. Produsentgaranti

Som kjøper har du eventuelt lovfestede mangel- eller garantirettigheter overfor selger. I den grad disse rettighetene finnes i ditt land, verken innskrenkes eller forkortes de på grunn av vår garantierklæring. Vi gir deg fem års garanti på at ditt sensorprodukt fra STEINEL Professional er uten mangler og fungerer som det skal. Vi garanterer at dette produktet ikke har material-, produksjons- eller konstruksjonsfeil. Vi garanterer at alle elektroniske deler og kabler fungerer, og at alle materialer og overflater er uten mangler.

Garantikrav

Dersom du ønsker å reklamere på produktet, må du pakke det godt inn, frankere det og sende hele produktet i retur sammen med original kjøpskvittering som viser kjøpsdato og produktnavn. Produktet sendes til forhandler eller direkte til oss:

Vilan as – Olaf Helsets vei 8, 0694 Oslo, Norge.

Vi anbefaler deg derfor å ta godt vare på kjøpskvitteringen til garantiperioden er utløpt. STEINEL tar ikke ansvar for transportkostnader eller risiko i sammenheng med retursendingen.

Informasjon om hvordan du gjør garantikrav gjeldende finner du på hjemmesiden vår, www.vilan.no

Ta gjerne kontakt med oss om du har garantikrav eller spørsmål angående produktet ditt. Du når oss på **+47 22 72 50 00**.

5 ÅRS
PRODUSENT
GARANTI

10. Tekniske spesifikasjoner

| | | |
|------------------------------------|--|--------|
| Mål | Ø: 310 mm, høyde: 69 mm | |
| Spennning | 220-240 V 50/60 Hz | |
| Effekt | 15 W (relé aktivert), 14 W (relé deaktivert) | |
| • Drift | 0,45 W | |
| • Standby | | |
| Koblingseffekt | Lyspære-/halogenlampelast | 500 W |
| | Lysrør elektronisk ballast | 500 VA |
| | Lysrør ukompensert | 500 VA |
| | Lysrør seriekompensert | 500 VA |
| | Lysrør parallellkompensert | 500 VA |
| | Lavvoltage halogenpærer | 500 VA |
| | LED < 2 W | 16 W |
| | 2 W < LED < 8 W | 64 W |
| | LED > 8 W | 64 W |
| | Kapasitiv belastning | 88 µF |
| Effektfaktor | 0,9 | |
| Lyseffekt | 1430 lm | |
| Lysfarge | DL Vario Quattro 3000 K: 3000 K (varmhvit) 95 lm/W DL Vario Quattro 4000 K: 4000 K (nøytralhvitt) 98 lm/W | |
| Sensortechnologi | PIR, 4 pyro-sensorer | |
| Dekningsvinkel | 360 ° | |
| Registreringsrekkevidde | 16 x 16 m dekningsflate ved 2,5 m monteringshøyde, kan reduseres til en flate på 4 x 4 m | |
| Tidsinnstilling | 5 sek. - 30 min. | |
| Skumringsinnstilling | 2-1000 lux | |
| Nattlys | Av, 10 min., 30 min., hele natten | |
| Kapslingsgrad / beskyttelsesklasse | IP54 / II | |
| Temperaturområde | -20 til +35 °C | |
| Slagstyrke | IK 07 | |

11. Driftsfeil

| Feil | Årsak | Tiltak |
|--|--|--|
| Sensordlampen har ikke spenning | ■ Sikringen er gått, ikke slått på, brudd på ledningen ■ Kortslutning i nettledningen ■ En eventuell nettbryter er slått av | ■ Aktiver sikringen, sett i ny, slå på ledningsbryteren, kontroller ledningen med spenningsstester ■ Kontroller koblingene ■ Slå på nettbryter |
| Sensordlampen tennes ikke | ■ Det er valgt feil skumringsinnstilling ■ Nettbryter er AV ■ Sikringen har reagert | ■ Still inn på nytt ■ Slå på ■ Aktiver sikringen, sett i ny, kontroller ev. koblingene |
| Sensordlampen slukkes ikke | ■ Permanente bevegelser i dekningsområdet | ■ Kontroller området |
| Sensordlampen tennes uten åpenbar grunn | ■ Lampen er ikke bevegessestikkert montert ■ Det er bevegelser i området som observatøren ikke ser (bevegelser bak vegg, et lite objekt beveger seg i umiddelbar nærhet av lampen etc.) | ■ Monter lampehuset godt ■ Kontroller området |
| Sensordlampen tennes ikke på tross av bevegelser | ■ Raske bevegelser undertrykkes for feilminimering, eller det er innstilt et for lite dekningsområde ■ Det er valgt feil skumringsinnstilling | ■ Kontroller området ■ Still inn på nytt |
| Eksternt apparat kobles ikke inn | ■ Relé AV | ■ Slå på reléet |

GR

1. Sreltiktá me autó to égggrafo

ParaKaloume diaBázete prosekktiká kai diafulágete!

- Katohurwoméni teKhnognwosía. Anatópwsa, akóma kai apoaspaamatiká, móno katóptin dikís mas éγκριση.
- Me epifuláxi troποποιήσεων, oi optoies eKupn-ретoún sthn teKhnολογική πρόοδο.

Εξήγηση συμβόλων



Προειδοποίηση ενώπιον κινδύνων!



Παραπομπή σε σημεία κειμένου στο έγγραφο.

2. Γενικές υποδείξεις ασφάλειας



Πριν από την εκτέλεση κάθε εργασίας στη συσκευή διακόπτετε την τροφοδοσία ηλεκτρικής τάσης!

- Κατά την εγκατάσταση πρέπει ο προς σύνδεση ηλεκτρικός αγωγός να είναι ελεύθερος ηλεκτρικής τάσης. Συνεπώς πρέπει πρώτα να διακόπτετε το ηλεκτρικό ρεύμα και να ελέγχετε με δοκιμαστικό τάσης αν πράγματι έχει διακοπεί η παροχή ηλεκτρικής τάσης.
- Κατά την εγκατάσταση του αισθητήριου λαμπτήρα πρόκειται για εργασία στο δίκτυο ηλεκτρικής τάσης. Συνεπώς πρέπει να εκτελείται εξειδικευμένα και σύμφωνα με τις σχετικές προδιαγραφές εγκατάστασης της εκάστοτε χώρας και τους κανονισμούς σύνδεσης. (z. B.: **DE:** VDE 0100, **AT:** ÖVE / ÖNORM E8001-1, **CH:** SEV 1000)
- Χρησιμοποιείτε μόνο γνήσια ανταλλακτικά.
- Επισκευές επιτρέπεται να εκτελούνται μόνο από εξειδικευμένα συνεργεία.

3. DL Vario Quattro PRO LED

Χρήση σύμφωνα με τους κανονισμούς

- Ο λαμπτήρας Vario Quattro είναι ένας αισθητήριος λαμπτήρας για τοποθέτηση σε οροφή σε εσωτερικούς και εξωτερικούς χώρους.

Ο αισθητήριος λαμπτήρας διαθέτει τέσσερις πυρο-αισθητήρες, οι οποίοι ανιχνεύουν την αόρατη θερμική ακτινοβολία κινούμενων σωμάτων (ανθρώπων, ζώων, κ.λπ.). Η ανιχνευθείσα θερμική ακτινοβολία μετατρέπεται ηλεκτρονικά και ενεργοποιεί το λαμπτήρα. Μέσα από εμπόδια, όπως π.χ. τοίχους ή υαλοπίνακες δεν ανιχνεύεται θερμική ακτινοβολία και συνεπώς δεν γίνεται ενεργοποίηση.

Υπόδειξη:

Το καπάκι του λαμπτήρα είναι ευαίσθητο σε εκδορές. Ο λαμπτήρας δεν επιτρέπεται να τοποθετείται πλησίον θερμαντικών σωμάτων.

Περιεχόμενο συσκευασίας (εικ. 3.1)

- Αισθητήριος λαμπτήρας
- Διαστάρι
- Ιμάντας ασφαλείας

Διαστάσεις προϊόντος (εικ. 3.2)

Επισκόπηση συσκευής (εικ. 3.3)

- A** Λαμπτήρας
- B** Ρύθμιση εμβέλειας
- C** Ακροδέκτης σύνδεσης
- D** Ρύθμιση ευαισθησίας
- E** Ρύθμιση χρόνου
- F** Φως νύχτας
- G** Ρελέ ΕΝΤΟΣ/ΕΚΤΟΣ
- H** Στήριγμα οροφής

Όρια κάλυψης (εικ. 3.4)

4. Ηλεκτρική σύνδεση

Διάγραμμα συνδεσμολογίας (εικ. 4.1)

- Μονός λαμπτήρας
- Σύνδεση με άλλους καταναλωτές
- Δεύτερος λαμπτήρας δικτυωμένος

Ο αγωγός τροφοδοσίας αποτελείται από καλώδιο 3 συρμάτων (μέγ. διάμετρος αγωγού 19 mm):

- L** = Φάση (συνήθως μαύρο, καφέ ή γκρι)
- N** = Ουδέτερος αγωγός (συνήθως μπλε)
- PE** = Αγωγός γείωσης (πράσινο/κίτρινο)

Σε περίπτωση αμφιβολιών πρέπει να προβείτε σε αναγνώριση των καλωδίων με δοκιμαστικό τάσης. Κατόπιν αποσυνδέετε πάλι από την ηλεκτρική τάση. Φάση (**L**) και ουδέτερος αγωγός (**N**) συνδέονται στο μονωτικό ακροδέκτη. Μονώνετε αγωγό γείωσης (**PE**) και τον παραμερίζετε.

Προσοχή:

Το μπερδέμα των συνδέσεων θα προκαλέσει στη συσκευή ή στον πίνακα ασφαλειών βραχυκύκλωμα. Στην περίπτωση αυτή πρέπει να γίνει εκ νέου αναγνώριση των μεμονωμένων καλωδίων και επανασύνδεση. Στον αγωγό τροφοδοσίας μπορεί φυσικά να υπάρχει διακόπτης δικτύου τροφοδοσίας για ενεργοποίηση ή απενεργοποίηση.

Η πηγή φωτός αυτού του λαμπτήρα δεν είναι αντικαταστάσιμη, σε περίπτωση που πρέπει να αντικατασταθεί η πηγή φωτός (π.χ. με τη λήξη της διάρκειας ζωής της), πρέπει να αντικατασταθεί ολόκληρος ο λαμπτήρας.

5. Εγκατάσταση

- Ελέγχετε όλα τα εξαρτήματα σχετικά με βλάβες.
- Σε περίπτωση βλαβών δεν επιτρέπεται η λειτουργία της συσκευής.
- Επιλέγεται κατάλληλο σημείο εγκατάστασης λαμβάνοντας υπόψη την εμβέλεια και την ανίχνευση κινήσεων
- Κατά την εγκατάσταση του αισθητήριου λαμπτήρα σε οροφή πρέπει να δοθεί προσοχή ώστε να στηριχτεί με αποκλεισμό κραδασμών.

Βήματα εγκατάστασης

- Διακόπτετε τροφοδοσία ρεύματος (εικ. 4.1)
- Σημαδεύετε σημεία για τρύπες (εικ. 5.1)
- Ανοίγετε τρύπες και τοποθετείτε ούπατ (εικ. 5.2)
- Εγκατάσταση με ενδοτοίχιο άγωγό (εικ. 5.3)
- Εγκατάσταση με εξωτοίχιο άγωγό (εικ. 5.4)
- Συνδέετε καλώδιο σύνδεσης (εικ. 5.5)
- Κάνετε ρυθμίσεις → "6.Λειτουργία"
- Κρεμάτε μίαντα ασφαλείας (εικ. 5.6)
- Συνδέετε σύζευξη (εικ. 5.7)
- Προσαρμόζετε λαμπτήρα (εικ. 5.8)
- Ενεργοποιείτε τροφοδοσία ρεύματος (εικ. 5.8)

6. Λειτουργία

Ρυθμίσεις εργοστασίου:

Ρύθμιση ευαισθησίας: 1000 Lux

Ρύθμιση χρόνου: 5 δευτερόλεπτα

Φως νύχτας: ΕΚΤΟΣ



Ρελέ: ΕΚΤΟΣ

Εφόσον εγκατασταθεί πλήρως το πλαίσιο και πραγματοποιηθεί η σύνδεση με το ηλεκτρικό δίκτυο, τότε ο αισθητήριος λαμπτήρας μπορεί να τεθεί σε λειτουργία. Όταν πρόκειται για χειροκίνητη θέση σε λειτουργία μέσω του διακόπτη ο λαμπτήρας απενεργοποιείται για τη φάση μέτρησης μετά από 30 δευτερόλεπτα περίπου και κατόπιν είναι σε ενέργεια για τη λειτουργία αισθητήρα. Η εκ νέου ενεργοποίηση του διακόπτη δεν είναι πλέον απαραίτητη.

Λειτουργίες ρυθμιστή (εικ. 6.1)

Ρύθμιση ευαισθησίας (όριο ευαισθησίας) (εικ. 6.2/D)

Το επιθυμητό όριο ευαισθησίας του λαμπτήρα μπορεί να ρυθμιστεί αδιαβάθμητα από περ. 2 έως 1000 Lux.

- Ρυθμιστής σε θέση  = Λειτουργία φωτός ημέρας (εξαρτάται από φωτεινότητα)
- Ρυθμιστής σε θέση  = Λειτουργία λυκόφωτος (περ. 2 Lux)

Κατά τη ρύθμιση των ορίων ανίχνευσης και για το τεστ λειτουργίας σε φως ημέρας πρέπει ο ρυθμιστής να είναι σε θέση .

Ρύθμιση χρόνου (Χρονυστέρηση) (εικ. 6.2/E)

Η επιθυμητή διάρκεια φωτισμού του λαμπτήρα μπορεί να ρυθμιστεί αδιαβάθμητα από περ. 5 δευτερόλεπτα έως το ανώτερο 30 λεπτά. Με κάθε ανίχνευση κίνησης πριν από την παρέλευση αυτού του χρόνου γίνεται εκ νέου εκκίνηση του χρόνου καθυστέρησης απενεργοποίησης.

Υπόδειξη: Μετά από κάθε διαδικασία απενεργοποίησης του λαμπτήρα διακόπτεται για 1 περίπου δευτερόλεπτο η εκ νέου ανίχνευση κίνησης. Μόνο εφόσον παρέλθει αυτός ο χρόνος μπορεί ο λαμπτήρας να ανιχνεύσει κίνηση και να ανάψει πάλι το φως.

Κατά τη ρύθμιση των ορίων κάλυψης και για το τεστ λειτουργίας προτείνεται η ρύθμιση του βραχύ-τερου χρόνου.

Φως νύχτας (εικ. 6.2/F)

Η λειτουργία φωτός νύχτας διασφαλίζει φωτισμό με περίπου 15 % της ισχύος φωτός, εφόσον επιτευχθεί η ρυθμισμένη τιμή φωτεινότητας. Το επιθυμητό φως νύχτας μπορεί να ρυθμιστεί σε τέσσερις βαθμίδες:

- ΕΚΤΟΣ
- 10 λεπτά μετά παρέλευση ρυθμισμένου χρόνου
- 30 λεπτά μετά παρέλευση ρυθμισμένου χρόνου
- όλη νύχτα 

Το φως νύχτας απενεργοποιείται κάθε ώρα, για να μετρήσει τη φωτεινότητα του περιβάλλοντος. Μετά από βραχύ χρόνο το φως νύχτας ενεργοποιείται πάλι.

Ρελέ (εικ. 6.2/G)

Με το ρελέ γίνεται η ενεργοποίηση μέσω **L'** εξωτερικών καταναλωτών όπως άλλοι λαμπτήρες ή ανεμιστήρες:

- Ρελέ ON: εξωτερικός καταναλωτής σε λειτουργία
- Ρελέ OFF: εξωτερικός καταναλωτής όχι σε λειτουργία

Λειτουργία συνεχούς φωτός

Σε περίπτωση σύνδεσης προαιρετικού διακόπτη δικτύου στον άγωγό τροφοδοσίας, είναι εφικτές εκτός από την απλή ενεργοποίηση και απενεργοποίηση οι ακόλουθες λειτουργίες:

Λειτουργία συνεχούς φωτός (εικ. 6.3)

1) Άναμμα συνεχούς φωτός:

Διακόπτης 2 x ΕΚΤΟΣ και ΕΝΤΟΣ. Ο λαμπτήρας ρυθμίζεται για 4 ώρες σε συνεχές φως. Κατόπιν ο λαμπτήρας περνάει αυτόματα πάλι σε λειτουργία αισθητήρα.

2) Σβήσιμο συνεχούς φωτός:

Διακόπτης 1 x ΕΚΤΟΣ και ΕΝΤΟΣ. Ο λαμπτήρας σβήνει ή περνάει σε λειτουργία αισθητήρα.

Προσοχή:

Οι φάσεις μεταγωγής πρέπει να εκτελούνται σε όρια 0,2 έως 1 δευτερολέπτο.

Ρύθμιση εμβέλειας

Η εμβέλεια ρυθμίζεται με τέσσερις ρυθμιστές αδιαβάθμητα από 2 έως 8 m σε τέσσερις άξονες με ανεξάρτητη ρύθμιση. Με τους ρυθμιστές (εικ. 6.4) ρυθμίζεται η εμβέλεια ανίχνευσης.

Διάγραμμα ανίχνευσης (εικ. 6.5)

Οι ζώνες με γραμμοσκίες δείχνουν τα όρια, τα οποία μπορούν να αποκλειστούν μέσω επιθυμητής ρύθμισης εμβέλειας. (εικ. 6.6)

Πίνακας εμβέλειας ανίχνευσης

| Ρύθμιση | Ύψος εγκατάστασης 2,5 m | |
|---------|-------------------------|-----------------|
| | ακτινικά | εφαπτομενικά |
| 1 | 2,4 m x 2,4 m | 4 m x 4 m |
| 2 | 3,2 m x 3,2 m | 6 m x 6 m |
| 3 | 3,6 m x 3,6 m | 7,3 m x 7,3 m |
| 4 | 4 m x 4 m | 8,6 m x 8,6 m |
| 5 | 4,4 m x 4,4 m | 10,2 m x 10,2 m |
| 6 | 5 m x 5 m | 12,6 m x 12,6 m |
| 7 | 6 m x 6 m | 15,7 m x 15,7 m |
| 8 | 6 m x 6 m | 16 m x 16 m |

| Ρύθμιση | Ύψος εγκατάστασης 2,8 m | |
|---------|-------------------------|-----------------|
| | ακτινικά | εφαπτομενικά |
| 1 | 3 m x 3 m | 5,4 m x 5,4 m |
| 2 | 3,4 m x 3,4 m | 6,4 m x 6,4 m |
| 3 | 3,8 m x 3,8 m | 7,5 m x 7,5 m |
| 4 | 4,4 m x 4,4 m | 8,8 m x 8,8 m |
| 5 | 5,4 m x 5,4 m | 10,4 m x 10,4 m |
| 6 | 5,6 m x 5,6 m | 13,1 m x 13,1 m |
| 7 | 6 m x 6 m | 17 m x 17 m |
| 8 | 6 m x 6 m | 17,3 m x 17,3 m |

| Ρύθμιση | Ύψος εγκατάστασης 3,0 m | |
|---------|-------------------------|-----------------|
| | ακτινικά | εφαπτομενικά |
| 1 | 3,4 m x 3,4 m | 6,2 m x 6,2 m |
| 2 | 3,6 m x 3,6 m | 6,6 m x 6,6 m |
| 3 | 4 m x 4 m | 7,7 m x 7,7 m |
| 4 | 4,8 m x 4,8 m | 9 m x 9 m |
| 5 | 6 m x 6 m | 10,6 m x 10,6 m |
| 6 | 6 m x 6 m | 13,4 m x 13,4 m |
| 7 | 6 m x 6 m | 17,9 m x 17,9 m |
| 8 | 6 m x 6 m | 18,1 m x 18,1 m |

| Ρύθμιση | Ύψος εγκατάστασης 6,0 m | |
|---------|-------------------------|-----------------|
| | ακτινικά | εφαπτομενικά |
| 1 | 5,7 m x 5,7 m | 11 m x 11 m |
| 2 | 6 m x 6 m | 11,7 m x 11,7 m |
| 3 | 6,7 m x 6,7 m | 13,6 m x 13,6 m |
| 4 | 8 m x 8 m | 16 m x 16 m |
| 5 | 10 m x 10 m | 18,7 m x 18,7 m |
| 6 | 10 m x 10 m | 23,8 m x 23,8 m |
| 7 | 10 m x 10 m | 31,7 m x 31,7 m |
| 8 | 10 m x 10 m | 32 m x 32 m |

7. Συντήρηση

Σε περίπτωση ακαθαρσιών ο λαμπτήρας μπορεί να καθαρίζεται με νωπό πανί (χωρίς απορρυπαντικό).

8. Απόσυρση

Ηλεκτρικές συσκευές, εξαρτήματα και συσκευασίες θα πρέπει να αποσύρονται με τρόπο φιλικό προς το περιβάλλον και να ανακυκλώνονται.



Δεν επιτρέπεται να πετάτε ηλεκτρικές συσκευές στα οικιακά απορρίμματα!

Μόνο για χώρες ΕΕ:

Σύμφωνα με την ισχύουσα Ευρωπαϊκή Οδηγία σχετικά με άχρηστες ηλεκτρικές και ηλεκτρονικές συσκευές και την εφαρμογή της σε εθνικό δίκαιο πρέπει οι άχρηστες πλέον ηλεκτρικές συσκευές να αποσύρονται ξεχωριστά και να οδηγούνται σε ανακύκλωση φιλική προς το περιβάλλον.

9. Εγγύηση κατασκευαστή

Ως αγοραστής μπορείτε να κάνετε χρήση των νόμιμων εγγυητικών δικαιωμάτων έναντι του πωλητή. Εφόσον τα δικαιώματα αυτά ισχύουν στη χώρα σας, δεν συντέμνονται ούτε περιορίζονται από τη δική μας δήλωση εγγύησης. Σας παρέχουμε 5 έτη εγγύηση για την άσφογη κατασκευή και την κανονική λειτουργία του προϊόντος STEINEL Professional-Sensorik. Παρέχουμε την εγγύηση ότι αυτό το προϊόν δεν παρουσιάζει ελαττώματα υλικού, κατασκευής ή σχεδίασης. Παρέχουμε εγγύηση λειτουργικής ικανότητας όλων των ηλεκτρονικών δομοστοιχείων και καλωδίων, όπως επίσης έλλειψης σφαλμάτων όλων των χρησιμοποιηθέντων υλικών και των επιφανειών αυτών.

Προβολή αξιώσεων

Εάν θέλετε να διατυπώσετε παράπονα σχετικά με το προϊόν που αγοράσατε, παρακαλούμε όπως το

αποστέλλετε σε πλήρη κατάσταση και ατελώς μαζί με την αυθεντική απόδειξη αγοράς, η οποία πρέπει να αναφέρει την ημερομηνία αγοράς και την ονομασία του προϊόντος, στον αντιπρόσωπό σας ή στην εταιρεία μας **ΑΝΤΙΠΡΟΣΩΠΟΙ-ΕΙΣΑΓΩΓΕΙΣ ΓΙΑ ΤΗΝ ΕΛΛΑΔΑ Π. Λυγκωνης & Υιοι σε / Αριστοφάνους 8 Αθήνα 10554**. Σας συνιστούμε λοιπόν όπως διαφυλάξετε προσεκτικά την απόδειξη αγοράς έως την παρέλευση της διάρκειας εγγύησης. Για τα έξοδα και τους κινδύνους μεταφοράς στα πλαίσια επιστροφής του προϊόντος η STEINEL δεν αναλαμβάνει καμία ευθύνη.

Για πληροφορίες σχετικά με την προβολή αξίωσης σε περίπτωση εγγύησης απευθυνθείτε στη διαδικτυακή πύλη www.steinel-professional.de/garantie

Εάν νομίζετε ότι πρόκειται για περίπτωση εγγύησης ή εάν έχετε οποιαδήποτε απορία σχετικά με το προϊόν σας, μπορείτε να μας τηλεφωνήσετε ανά πάσα στιγμή στη γραμμή **ΤΗΛΕΦΩΝΑ ΥΠΟΣΤΗΡΙΞΗΣ & ΣΕΡΒΙΣ ΓΙΑ, ΤΗΝ ΕΛΛΑΔΑ / 2103212021 / 2103218558 / Φαξ: 2103218630**.



10. Τεχνικά δεδομένα

| | | |
|-------------------------------------|---|--------|
| Διαστάσεις | Ø: 310 mm, ύψος: 69 mm | |
| Σύνδεση δικτύου | 220-240 V 50/60 Hz | |
| Ισχύς | 15 W (ρελέ ενεργοποιημένο), 14 W (ρελέ απενεργοποιημένο) | |
| • Λειτουργία | 0,45 W | |
| • Standby | | |
| Ικανότητα μεταγωγής | Φορτίο λαμπτήρα πυράκτωσης/αλογόνου | 500 W |
| | Λαμπτήρες φθορισμού στραγγαλιστικό πηνίο | 500 VA |
| | Λαμπτήρες φθορισμού χωρίς αντιστάθμιση | 500 VA |
| | Λαμπτήρες φθορισμού σειριακή αντιστάθμιση | 500 VA |
| | Λαμπτήρες φθορισμού παράλληλη αντιστάθμιση | 500 VA |
| | Λαμπτήρες αλογόνου χαμηλής τάσης | 500 VA |
| | LED < 2 W | 16 W |
| | 2 W < LED < 8 W | 64 W |
| | LED > 8 W | 64 W |
| | Χωρητικό φορτίο | 88 µF |
| Συντελεστής απόδοσης | 0,9 | |
| Ισχύς φωτός | 1430 lm | |
| Χρώμα φωτός | DL Vario Quattro 3000 K: 3000 K (θερμό λευκό) 95 lm/W DL Vario Quattro 4000 K: 4000 K (ουδέτερο λευκό) 98 lm/W | |
| Τεχνολογία αισθητήρων | PIR, 4 πυρο-αισθητήρες | |
| Γωνία κάλυψης | 360 ° | |
| Εμβέλεια κάλυψης | 16 x 16 m επιφάνεια κάλυψης σε ύψος εγκατάστασης 2,5 m, με δυνατότητα μείωσης σε επιφάνεια 4 x 4 m | |
| Ρύθμιση χρόνου | 5 δευτ. - 30 λεπτά | |
| Ρύθμιση ευαισθησίας | 2-1000 Lux | |
| Φως νύχτας | Εκτός, 10λεπ., 30 λεπ., ολονύχτια | |
| Είδος προστασίας / κλάση προστασίας | IP54 / II | |
| Όρια θερμοκρασίας | -20 έως +35 °C | |
| Ανοχή σε κρούσεις | IK 07 | |

11. Διαταραχές λειτουργίας

| Βλάβη | Αιτία | Βοήθεια |
|---|--|---|
| Αισθητήριος λαμπτήρας χωρίς τάση | <ul style="list-style-type: none"> ■ Ασφάλεια αντέδρασε, μη ενεργοποιημένη, διακοπή κυκλώματος ■ Βραχυκύκλωμα στο δίκτυο τροφοδοσίας ■ Ενδεχόμενος διακόπτης δικτύου ΕΚΤΟΣ | <ul style="list-style-type: none"> ■ Ενεργοποίηση ασφάλειας, αντικατάσταση, ενεργοποίηση διακόπτη δικτύου, έλεγχος κυκλώματος με δοκιμαστικό τάσης ■ Ελέγχετε συνδέσεις ■ Ενεργοποιείτε διακόπτη δικτύου |
| Αισθητήριος λαμπτήρας δεν ενεργοποιείται | <ul style="list-style-type: none"> ■ Λανθασμένη επιλογή ρύθμισης ευαισθησίας ■ Διακόπτης δικτύου ΕΚΤΟΣ ■ Ασφάλεια αντέδρασε | <ul style="list-style-type: none"> ■ Νέα ρύθμιση ■ Ενεργοποιείτε ■ Ενεργοποίηση ασφάλειας, αντικατάσταση, εν ανάγκη έλεγχος σύνδεσης |
| Αισθητήριος λαμπτήρας δεν απενεργοποιείται | <ul style="list-style-type: none"> ■ Συνεχείς κινήσεις στα όρια ανίχνευσης | <ul style="list-style-type: none"> ■ Ελέγχετε όρια ανίχνευσης |
| Αισθητήριος λαμπτήρας ενεργοποιείται χωρίς αντιληπτή κίνηση | <ul style="list-style-type: none"> ■ Ασταθής εγκατάσταση λαμπτήρα ■ Υπήρξε κίνηση, αλλά δεν έγινε αντιληπτή από τον παρατηρητή (κίνηση πίσω από τοίχο, κίνηση μικρού αντικειμένου στο άμεσο περιβάλλον του λαμπτήρα κ.λπ.) | <ul style="list-style-type: none"> ■ Κάνετε σταθερή εγκατάσταση πλαισίου ■ Ελέγχετε όρια ανίχνευσης |
| Αισθητήριος λαμπτήρας δεν ενεργοποιείται παρά την κίνηση | <ul style="list-style-type: none"> ■ Γρήγορες κινήσεις καταπιέζονται για μείωση παρασίτων ή έγινε πολύ μικρή ρύθμιση ορίων κάλυψης ■ Λανθασμένη επιλογή ρύθμισης ευαισθησίας | <ul style="list-style-type: none"> ■ Ελέγχετε όρια ανίχνευσης ■ Νέα ρύθμιση |
| Εξωτερικός καταναλωτής δεν ενεργοποιείται | <ul style="list-style-type: none"> ■ Ρελέ ΕΚΤΟΣ | <ul style="list-style-type: none"> ■ Ενεργοποιείτε ρελέ |

1. Bu doküman hakkında

Lütfen itinayla okuyun ve saklayın!

- Telif hakları korunmaktadır. Kısmen de olsa basılması, ancak onayımız alınarak mümkündür.
- Teknik gelişmelere hizmet eden değişiklikler yapma hakkı saklıdır.

Sembol açıklaması



Tehlikelere karşı uyarı!



Dokümandaki metin kısımlarına gönderme.

2. Genel güvenlik uyarıları



Cihaz üzerindeki tüm çalışmalardan önce, elektrik beslemesini kesin!

- Montaj sırasında, bağlanacak olan elektrik tesisatında enerji kesik olmalıdır. Bu nedenle ilk olarak elektriği kapatın ve bir kontrol kalemiyle enerjinin kesildiğini kontrol edin.
- Sensörlü lambanın kurulumunda, elektrik şebekesinde yapılan bir çalışma söz konusudur. Bu yüzden, geleneksel kurulum yönergeleri ile bağlantı koşullarına uygun bir uygulama yapılmamıştır. (örn.: **DE:** VDE 0100, **AT:** ÖVE / ÖNORM E8001-1, **CH:** SEV 1000)
- Sadece orijinal yedek parçaları kullanın.
- Onarımlar sadece, uzman atölyeler tarafından gerçekleştirilebilir.

3. DL Vario Quattro PRO LED

Amacına uygun kullanım

- Vario Quattro, iç ve dış mekanda tavana montaj için uygun olan bir sensörlü lambadır.

Sensörlü lamba, hareket eden bedenlerden (insanlar, hayvanlar, vb.) yayılan görünmez ısı radyasyonunu algılayan dört adet piro sensörle donatılmıştır. Kaydedilen bu ısı radyasyonu elektronik forma dönüştürülür ve lamba çalıştırılır. Örneğin duvarlar veya camlar gibi engeller nedeniyle ısı radyasyonu algılanmaz ve bu durumda hiçbir çalıştırma işlemi yapılmaz.

Not:

Lambanın başlığı çizilmeye karşı duyarlıdır. Lamba, radyan ısıtıcıların yakınında kurulmamalıdır.

Teslimat kapsamı (Şek. 3.1)

- Sensörlü lamba
- Ara parçası
- Emniyet bandı

Ürünün boyutları (Şek. 3.2)

Cihazın genel görünümü (Şek. 3.3)

- A** Lamba
- B** Erişim menzili ayarı
- C** Bağlantı terminali
- D** Alacakaranlık ayarı
- E** Zaman ayarı
- F** Gece ışığı
- G** Röle AÇIK/KAPALI
- H** Tavan tutucusu

Kapsama alanı (Şek. 3/4)

4. Elektrik bağlantısı

Devre şeması (Şek. 4.1)

- a) Münferit lamba
- b) Diğer kullanıcılarla bağlantı
- c) İkinci lamba ağ bağlantısı

Elektrik besleme kablosu, 3 iletkenli bir kablodur

(kablunun azami çapı 19 mm:

L = Faz (genellikle siyah, kahverengi veya gri)

N = Nötr hattı (genellikle mavi)

PE = Topraklama hattı (yeşil-sarı)

Çelişkiye düşülmesi halinde, kabloları bir avometre cihazıyla tanımlayın; ardından tekrar elektriksiz hale getirin. Faz (**L**) ve nötr kablosu (**N**), avize terminaline bağlanmalıdır. Topraklama hattını (**PE**) izole edin ve iliştin.

Önemli:

Bağlantıların karıştırılması, cihazda veya sigorta kutunuzda bir kısa devreye neden olur. Bu durumda, kabloların hepsini tekrar tanımlamak ve yeniden birleştirmek zorundasınız. Elektrik besleme kablosuna, açma ve kapama için uygun bir elektrik anahtarı tesis edilebilir.

Bu lambanın ışık kaynağı değiştirilemez; ışık kaynağının değiştirilmesi gerektiğinde (örn. çalışma ömrü sona erdiğinde), komple lambanın yenilenmesi gerekir.

5. Montaj

- Bütün yapı parçalarında hasar kontrolü yapın.
- Hasarlar olduğunda, ürünü işleme almayın.
- Erişim menzili ve hareketlerin algılanmasını göz önüne alarak, uygun montaj yerini seçin
- Sensörlü lambanın tavana montajı sırasında, titreşime maruz kalmayacak şekilde sabitlenmesine dikkat edilmelidir.

Montaj adımları

- Elektrik beslemesini kapatın (Şek. 4.1)
- Delik yerlerini işaretleyin (Şek. 5.1)
- Delikleri delin ve dübelleri yerleştirin (Şek. 5.2)
- Sıva altı besleme kablosu ile montaj (Şek. 5.3)
- Sıva üstü besleme kablosu ile montaj (Şek. 5.4)
- Bağlantı kablosunu bağlayın (Şek. 5.5)
- Ayarları yapın → "6. Fonksiyon"
- Emniyet bandını asın (Şek. 5.6)
- Geçme bağlantıyı bağlayın (Şek. 5.7)
- Lambayı oturtun (Şek. 5.8)
- Elektrik beslemesini açın (Şek. 5.8)

6. Fonksiyon

Fabrika ayarları:

Alacakaranlık ayarı: 1000 lux

Zaman ayarı: 5 saniye

Gece ışığı: KAPALI



Röle: KAPALI

Gövde monte edildikten ve elektrik bağlantısı yapıldıktan sonra, sensörlü lamba işleme alınabilir. Elektrik anahtarı yardımıyla manuel olarak devreye alınması sırasında lamba, öğrenme aşaması için yak. 30 saniye sonra kendiliğinden kapanır ve sensörlü işletim için etkin hale geçer. Elektrik anahtarına yeniden basılması gerekli değildir.

Ayar düğmesi fonksiyonları (Şek. 6.1)

Alacakaranlık ayarı (tepkime eşiği) (Şek. 6.2/D)

Lambanın istenen tepkime eşiği, yak. 2 ile 1000 Lux arasında kademesiz olarak ayarlanabilir.

- Ayar düğmesi  konumunda = Gün ışığı işletimi (parlaklığa bağlı olmadan)
- Ayar düğmesi  konumunda = Alaca karanlık işletimi (yak. 2 Lux)

Kapsama alanının ayarı sırasında ve gün ışığında fonksiyon testi için, ayar düğmesi  konumunda durmalıdır.

Zaman ayarı (ardıl çalıştırma süresi) (Şek. 6.2/E)

Lambanın istenen aydınlatma süresi, yak. 5 saniye ile maks. 30 dakika arasında kademesiz olarak ayarlanabilir. Bu süre bitmeden önce algılanan her hareketle birlikte, kapatma geciktirmesinin ardıl çalıştırma süresi yeniden çalışmaya başlar.

Not: Lambanın her durdurulmasını takiben yak. 1 saniye boyunca, yeni bir hareket algılaması yapılmaz. Ancak bu sürenin bitimiyle birlikte lamba, hareket halinde ışığı tekrar açar. Algılama alanının ayarı sırasında ve fonksiyon testi için, en kısa sürenin ayarlanması önerilmektedir.

Gece ışığı (Şek. 6.2/F)

Gece ışığı fonksiyonu, ayarlanmış olan parlaklık değerine erişildiğinde ışık gücünün yak. % 15'i ile bir aydınlatmayı mümkün kılar.

Lambanın istenen gece eşiği, dört kademe içinde ayarlanabilir:

- KAPALI
- Ayarlanan süre bittikten sonra 10 dakika
- Ayarlanan süre bittikten sonra 30 dakika
- bütün gece boyunca 

Gece ışığı, ortam parlaklığını ölçmek için her saat aralığıyla kapanır. Kısa süre sonra gece ışığı tekrar açılır.

Röle (Şek. 6.2/G)

Röle yardımıyla **L'** üzerinden; başka lambalar veya fanlar gibi harici kullanıcılar çalıştırılır:

- Röle ON: harici kullanıcılar devrede
- Röle OFF: harici kullanıcılar devre dışında

Süreklilik ışık fonksiyonu

Elektrik besleme kablosuna opsiyonel bir elektrik anahtarı monte edildiğinde, kolayca açma ve kapanmanın yanı sıra şu fonksiyonlar da mümkündür:

Süreklilik ışık işletimi (Şek. 6.3)

1) Süreklilik ışığın açılması:

Anahtarı 2 defa KAPA ve AÇ. Lamba 4 saat süreyle süreklilik ışığı ayarlanır. Ardından, otomatik olarak tekrar sensörlü işletime geçer.

2) Süreklilik ışığın kapatılması:

Anahtarı 1 x KAPA ve AÇ. Lamba KAPALI konumuna ya da sensörlü işleme geçer.

Önemli:

Anahtarlarma işlemleri 0,2 ile 1 saniye aralığında yapılmalıdır.

Erişim menzili ayarı

Menzil, dört ayar düğmesi yardımıyla kademesiz olarak 2 ile 8 m arasında, dört ekseninde birbirinden bağımsız ayarlanabilir. Ayar düğmelerinin (Şek. 6.4) yardımıyla, azami kapsama menzili ayarlanır.

Algılama grafiği (Şek. 6.5)

Gölgelendirilmiş olan bölgeler, bireysel erişim menzili ayarı tarafından gizlenebilecek alanları gösterir. (Şek. 6.6)

Tablo Erişim menzili kapsamı

| Ayar | Montaj yüksekliği 2,5 m | |
|------|-------------------------|-----------------|
| | radyal | teğetsel |
| 1 | 2,4 m x 2,4 m | 4 m x 4 m |
| 2 | 3,2 m x 3,2 m | 6 m x 6 m |
| 3 | 3,6 m x 3,6 m | 7,3 m x 7,3 m |
| 4 | 4 m x 4 m | 8,6 m x 8,6 m |
| 5 | 4,4 m x 4,4 m | 10,2 m x 10,2 m |
| 6 | 5 m x 5 m | 12,6 m x 12,6 m |
| 7 | 6 m x 6 m | 15,7 m x 15,7 m |
| 8 | 6 m x 6 m | 16 m x 16 m |

| Ayar | Montaj yüksekliği 2,8 m | |
|------|-------------------------|-----------------|
| | radyal | teğetsel |
| 1 | 3 m x 3 m | 5,4 m x 5,4 m |
| 2 | 3,4 m x 3,4 m | 6,4 m x 6,4 m |
| 3 | 3,8 m x 3,8 m | 7,5 m x 7,5 m |
| 4 | 4,4 m x 4,4 m | 8,8 m x 8,8 m |
| 5 | 5,4 m x 5,4 m | 10,4 m x 10,4 m |
| 6 | 5,6 m x 5,6 m | 13,1 m x 13,1 m |
| 7 | 6 m x 6 m | 17 m x 17 m |
| 8 | 6 m x 6 m | 17,3 m x 17,3 m |

| Ayar | Montaj yüksekliği 3,0 m | |
|------|-------------------------|-----------------|
| | radyal | teğetsel |
| 1 | 3,4 m x 3,4 m | 6,2 m x 6,2 m |
| 2 | 3,6 m x 3,6 m | 6,6 m x 6,6 m |
| 3 | 4 m x 4 m | 7,7 m x 7,7 m |
| 4 | 4,8 m x 4,8 m | 9 m x 9 m |
| 5 | 6 m x 6 m | 10,6 m x 10,6 m |
| 6 | 6 m x 6 m | 13,4 m x 13,4 m |
| 7 | 6 m x 6 m | 17,9 m x 17,9 m |
| 8 | 6 m x 6 m | 18,1 m x 18,1 m |

| Ayar | Montaj yüksekliği 6,0 m | |
|------|-------------------------|-----------------|
| | radyal | teğetsel |
| 1 | 5,7 m x 5,7 m | 11 m x 11 m |
| 2 | 6 m x 6 m | 11,7 m x 11,7 m |
| 3 | 6,7 m x 6,7 m | 13,6 m x 13,6 m |
| 4 | 8 m x 8 m | 16 m x 16 m |
| 5 | 10 m x 10 m | 18,7 m x 18,7 m |
| 6 | 10 m x 10 m | 23,8 m x 23,8 m |
| 7 | 10 m x 10 m | 31,7 m x 31,7 m |
| 8 | 10 m x 10 m | 32 m x 32 m |

7. Bakım

Lamba kirlendiğinde, nemli bir bez yardımıyla (deterjan kullanmadan) temizlenebilir.

8. Tasfiye

Elektrikli cihazlar, aksesuar ve ambalajlar, çevre dostu bir dönüşüme gönderilmelidir.



Elektrikli cihazları evsel atıkların içine atmayın!

Sadece AB ülkeleri için:

Atık Elektrikli ve Elektronik Cihazlar Avrupa yönergesine ve bunun dönüştüğü ulusal yasaya göre, artık kullanılmayacak haldeki elektrikli cihazların ayrı toplanıp çevre dostu geri dönüşüm için gönderilmesi zorunludur.

9. Üretici garantisi

Alıcı sıfatıyla satıcıya karşı kanun ile öngörülen garanti haklarına sahiptir. Bu haklar ülkenizde geçerli olduğu sürece, garanti beyanımızla kısıtlanmamaktadır. STEINEL-Professional STEINEL Profesyonel Sensörlü ürününüzün kusursuz kullanılabilirliği ve düzenli fonksiyonu konusunda 5 yıllık bir garanti süresi sunuyoruz. Bu ürünün malzeme, üretim ve tasarım hatalarından arınmış olduğunu garanti ediyoruz. Tüm elektronik parçaların ve kabloların işlevselliğini ve ayrıca kullanılan tüm hammaddelerde ve bunların yüzeylerinde kusursuzluğu garanti ediyoruz.

Garanti haklarından faydalanma

Ürününüzle ilgili şikayetiniz olduğunda, lütfen tam ve gönderi ücreti ödenmiş olarak, üzerinde satış tarihinin ve ürün tanımının bulunması gereken orijinal satın alma belgesiyle birlikte satıcınıza veya doğrudan **Saos Teknoloji Elektrik LDT. ŞTİ. Halil Rifat Paşa Mah. Yüzer Havuz Sk. Perpa Ticaret Merkezi A Blok Kat: 5 No: 313 Şişli / İstanbul** adresine gönderiniz. Bu nedenle, satın alma belgenizi garanti süresi sona erene kadar saklamanızı tavsiye ediyoruz. Geri göndermeyle ilgili nakliye maliyetleri ve riskleri hakkında, STEINEL hiçbir sorumluluk almaz.

Bir garanti durumunda yapılması gerekenler hakkındaki bilgileri yandaki web sitemizde bulabilirsiniz: www.saosteknoloji.com.tr

Bir garanti durumu veya ürününüzle ilgili herhangi bir sorunuz olduğunda, bize her zaman memnuniyetle Acil Servis Hattı **+90 212 220 09 20** ulaşabilirsiniz.

5 YIL
ÜRETİCİ
GARANTİSİ

10. Teknik özellikler

| | |
|-----------------------------|--|
| Boyutlar | Ø: 310 mm, yükseklik: 69 mm |
| Elektrik bağlantısı | 220-240 V 50/60 Hz |
| Güç | • İşletim 15 W (röle etkin), 14 W (röle devre dışı) • Bekleme 0,45 W |
| Çalıştırma gücü | Akkor/halojen ampul yükü 500 W Floresan ampuller EVG 500 VA Floresan ampuller, dengesiz 500 VA Floresan ampuller, seri dengeli 500 VA Floresan ampuller, paralel dengeli 500 VA Alçak voltaj halojen ampuller 500 VA LED < 2 W 16 W 2 W < LED < 8 W 64 W LED > 8 W 64 W Kapasitif yükleme 88 µF |
| Güç katsayısı | 0,9 |
| Işık gücü | 1430 lm |
| Işık rengi | DL Vario Quattro 3000 K: 3000 K (sıcak beyaz) 95 lm/W DL Vario Quattro 4000 K: 4000 K (nötr beyaz) 98 lm/W |
| Sensör teknolojisi | PIR, 4 Piro |
| Kapsama açısı | 360 ° |
| Algılama menzili | 2,5 m montaj yüksekliğinde 16 x 16 m algılama alanı, 4 x 4 m'lik bir alana küçültülebilir |
| Zaman ayarı | 5 sn - 30 dak |
| Alacakaranlık ayarı | 2-1000 Lux |
| Gece ışığı | Kapalı, 10 dak, 30 dak, bütün gece boyunca |
| Koruma türü / Koruma sınıfı | IP54 / II |
| Sıcaklık aralığı | -20 ila +35 °C |
| Darbe mukavemeti | IK 07 |

11. İşletim arızaları

| Arıza | Nedeni | Giderilmesi |
|---|---|---|
| Sensörlü lambada gerilim yok | ■ Sigorta atmış, çalıştırılmamış, kablo kopuk ■ Elektrik kablosunda kısa devre ■ Muhtemelen, mevcut elektrik anahtarı kapalı | ■ Sigortayı çalıştırın, değiştirin, elektrik şalterini çalıştırın, kabloyu avometre ile gözden geçirin ■ Bağlantıları gözden geçirin ■ Elektrik anahtarını çalıştırın |
| Sensörlü lamba devreye girmiyor | ■ Alacakaranlık ayarı yanlış seçilmiş ■ Elektrik anahtarı KAPALI ■ Sigorta atmış | ■ Yeniden ayarlayın ■ Çalıştırın ■ Sigortayı çalıştırın, değiştirin; gerekt. bağlantıyı kontrol edin |
| Sensörlü lamba kapanmıyor | ■ Kapsama alanında sürekli hareket var | ■ Alanı kontrol edin |
| Sensörlü lamba, hareket algılanmaksızın çalışıyor | ■ Lamba harekete karşı güvenli monte edilmemiş ■ Hareket mevcut, ancak izleyici tarafından algılanmıyor (duvar arkasında hareket, lambanın çok yakınında küçük bir objenin hareketi vb.) | ■ Gövdeyi sıkı monte edin ■ Alanı kontrol edin |
| Sensörlü lamba harekete rağmen devreye girmiyor | ■ Hızlı hareketler, arızaların minimuma indirilmesi amacıyla bastırılıyor veya algılama alanı çok küçük ayarlanmış ■ Alacakaranlık ayarı yanlış seçilmiş | ■ Alanı kontrol edin ■ Yeniden ayarlayın |
| Harici kullanıcılar devreye girmiyor | ■ Röle KAPALI | ■ Röleyi çalıştırın |

1. Megjegyzés a dokumentummal kapcsolatban

Kérjük, olvassa el figyelmesen és őrizze meg!

- Szerzői jogvédelem alatt áll. Sokszorosítani, kivenni is, csak az engedélyünkkel szabad.
- A műszaki fejlődést szolgáló változtatások jogát fenntartjuk.

Jelmagyarázat



Figyelmeztetés veszélyekre!



A dokumentum szöveghelyeire utal.

2. Általános biztonsági útmutatások



Mielőtt dolgozni kezd a berendezésen, szakítsa meg a ráadott feszültséget!

- Szereléskor a csatlakoztatni kívánt vezetéknek feszültségmentesnek kell lennie. Ezért a szerelés megkezdése előtt kapcsolja le az áramot, és feszültségjelzővel ellenőrizze a feszültségmentességet.
- A mozgásérzékelős lámpa felszerelésekor hálózati feszültséggel végzett munkáról van szó. Ezért azt szakemberrel, az illető országban szokásos szerelési előírásoknak és csatlakoztatási feltételeknek megfelelően kell végezni. (pl. **DE:** VDE 0100, **AT:** ÖVE / ÖNORM E8001-1, **CH:** SEV 1000)
- Csak eredeti pótalkatrészeket használjon.
- Az esetleg szükségessé váló javításokat csak szakműhely végezheti.

3. DL Vario Quattro PRO LED

Rendeltetésszerű használat

- A Vario Quattro mennyezetre történő felszerelésre alkalmas kül- és beltérben.

A mozgásérzékelős lámpa négy piro-érzékelővel rendelkezik, melyek a mozgó testek (emberek, állatok, stb.) által kibocsátott, láthatatlan hőszugárzást érzékelik. Az eszköz a felfogott hőszugárzást elektronikus jellé alakítja, és a lámpa bekapcsol. Akadályokon, pl. falon vagy ablaküvegen keresztül a hőszugárzás nem érzékelhető, ezért kapcsolásra sem kerül sor.

Megjegyzés:

A lámpa burkolata könnyen karcosodik. Tilos a lámpát hőszugárzás közelében felszerelni.

A csomag tartalma (3.1. ábra)

- Mozcásérzékelős lámpa
- Távtartó
- Biztonsági szalag

Termékméretek (3.2. ábra)

A készülék áttekintése (3.3. ábra)

- A** lámpa
- B** hatótávolság beállítás
- C** csatlakozókapocs
- D** szürkületi beállítás
- E** időbeállítás
- F** éjszakai fény
- G** relék BE/KI
- H** mennyezeti tartó

Érzékelési tartomány (3.4. ábra)

4. Elektromos csatlakozás

Kapcsolási rajz (4.1. ábra)

- a) önálló lámpa
- b) csatlakoztatás más fogyasztókhoz
- c) második lámpa hálózatban

A hálózati vezeték egy 3-eres kábelből áll (a vezeték max. átmérője 19 mm):

- L** = fázis (többnyire fekete, barna vagy szürke)
- N** = nulla vezeték (többnyire kék)
- PE** = védővezeték (zöld/sárga)

Kétség esetén a kábeleket feszültségjelző segítségével azonosítani kell; majd le kell róluk kapcsolni a feszültséget. A fázist (**L**) és a nulla vezeték (**N**) a sorkapocsra csatlakoztatjuk. A védőföldelést (**PE**) szigetelje le és hajtsa félre.

Fontos:

A csatlakozások felcserélése a berendezésben vagy annak biztosítékdozójában rövidzárlathoz vezet. Ebben az esetben ismét azonosítani kell az egyes kábeleket, és újból össze kell kötni őket. A hálózati betápvezetékbe természetesen beszerelhetnek hálózati kapcsolót is a be- és kikapcsoláshoz. A lámpa fényforrását nem lehet cserélni; amennyiben a fényforrást cserélni kell (pl. ha élettartamának végére ért), a teljes lámpát le kell cserélni.

5. Szerelés

- Minden alkatrészt ellenőrizzen sérülés szempontjából.
- Sérülések esetén ne vegye használatba a terméket
- A hatótávolság és a mozgásérzékelés tekintetében vételével válasszon alkalmas helyet, ahová

felszerelheti a készüléket

- A mozgásérzékelős lámpa mennyezetre történő felszerelésekor ügyelnie kell arra, hogy felerősítés után ne tudjon rázkódni.

A szerelés lépései

- Kapcsolja le az áramellátást (4.1. ábra)
- Jelölje be a furatok helyét (5.1. ábra)
- A furatokat fúrja ki, és rakjon beléjük tiplit (5.2 ábra).
- Szerelés vakolat alatti vezetékezés esetén (5.3. ábra)
- Szerelés vakolat fölötti vezetékezés esetén (5.4. ábra)
- Csatlakoztassa rá a csatlakozókábelt (5.5. ábra)
- Végezze el a beállításokat → "6. Működés"
- Akassza be a biztosító szalagot (5.6. ábra)
- A dugaszoló csatlakozót kösse be (5.7. ábra)
- Tegye fel a lámpát (5.8. ábra)
- Kapcsolja be az áramellátást (5.8. ábra)

6. Működés

Gyári beállítások:

Szürkületi beállítás: 1000 lux

Időbeállítás: 5 másodperc

Éjszakai fény: KI



Relék: KI

Miután rászerte a házat, és a lámpát hálózatra csatlakoztatta, használatba veheti a mozgásérzékelős lámpát. Amikor a világításkapcsoló segítségével manuálisan használatba veszi a hálózati kapcsolót, az kb. 30 mp-es beállítási fázis letelte után kikapcsol, majd mozgásérzékelős üzemmódban lép. A hálózati kapcsoló ismételt működtetése nem szükséges.

A szabályozó gomb funkciói (6.1. ábra)

Szürkületi beállítás (megszólalási küszöb) (6.2./D ábra)

A lámpa kívánt megszólalási küszöbértékét fokozatmentesen lehet állítani kb. 2 lux és 1000 lux-között.

- Szabályzó gomb  állásra állítva = nappali üzem (világosságától függetlenül)
- Szabályzó gomb  állásra állítva = szürkületi üzem (kb. 2 lux)

Az érzékelési terület beállításakor és a nappali fénynél végzett működéspróbánál a szabályozó gombnak  opció kell állnia.

Kikapcsolás-késleltetés (utánműködési idő) (6.2./E ábra)

A lámpa kívánt világítási időtartamát kb. 5 mp és max. 30 perc között fokozatmentesen lehet beállítani. Ha az eszköz a beállított idő letelte előtt

érezkel mozgást, akkor a kikapcsolás késleltetés utánműködési ideje újból elindul.

Megjegyzés: Valahányszor kikapcsol a lámpa, a mozgás újbóli érzékelése kb. 1 mp-re megszakad. Csak ennek az időnek a letelte után képes a lámpa mozgás esetén ismét bekapcsolni. Az érzékelési tartomány beállításához és a működés ellenőrzéséhez a legrövidebb idő beállítása ajánlott.

Éjszakai fény (6.2./F ábra)

Az éjszakai fény funkció lehetővé teszi, hogy a beállított fényerő-érték elérése után a fényerő kb. 15%-a világítson.

A lámpa éjszakai fénye négy fokozatban állítható be.

- KI
- 10 perccel a beállított idő letelte után
- 30 perccel a beállított idő letelte után
- egész éjjel 

Az éjszakai fény óránként kikapcsol a környezeti fényerő méréséhez. Rövid idő múltán ismét bekapcsol az éjszakai fény.

Relék (6.2./G ábra)

A relé a fázison (**L**) keresztül úgy kapcsolja a külső fogyasztókat, mint a többi lámpát vagy szellőztetőt.

- Relé BE: külső fogyasztók üzemen
- Relé KI: külső fogyasztók üzemen kívül

Folyamatos világítási funkció

Ha az extraként rendelhető hálózati betápvezetékben hálózati kapcsolót helyez el, az egyszerű ki- és bekapcsolás mellett még a következő műveletek is elvégezhetők:

Folyamatos világítási üzem (6.3. ábra)

1) Folyamatos világítás bekapcsolása:

Kapcsoló 2 × KI és BE. A lámpa 4 órán át folyamatosan világítani fog. Utána önműködően ismét érzékelős üzemre kapcsol.

2) Folyamatos világítás kikapcsolása:

Kapcsoló 1 × KI és BE. A lámpa elalszik, ill. érzékelős üzemre kapcsol.

Fontos:

A kapcsolásokat 0,2 és 1 másodperc közötti időtartam alatt kell elvégezni.

Hatótávolság beállítás

A hatótávolságot négy tengely mentén négy szabályozó gombbal, egymástól függetlenül, fokozatmentesen lehet beállítani 2 és 8 m között. Az érzékelési hatótávolságot a szabályozó gombokkal lehet beállítani (6.4. ábra).

Érzékelési diagram (6.5. ábra)

A besatírozott zónák azokat a tartományokat mutatják, amelyeket egyéni hatótávolság-beállítással el lehet rejteni. (6.6. ábra)

Hatótávolság érzékelési táblázat

| Beállítás | Szerelési magasság 2,5 m | |
|-----------|--------------------------|-----------------|
| | sugárirányban | érintő irányban |
| 1 | 2,4 m x 2,4 m | 4 m x 4 m |
| 2 | 3,2 m x 3,2 m | 6 m x 6 m |
| 3 | 3,6 m x 3,6 m | 7,3 m x 7,3 m |
| 4 | 4 m x 4 m | 8,6 m x 8,6 m |
| 5 | 4,4 m x 4,4 m | 10,2 m x 10,2 m |
| 6 | 5 m x 5 m | 12,6 m x 12,6 m |
| 7 | 6 m x 6 m | 15,7 m x 15,7 m |
| 8 | 6 m x 6 m | 16 m x 16 m |

| Beállítás | Szerelési magasság 2,8 m | |
|-----------|--------------------------|-----------------|
| | sugárirányban | érintő irányban |
| 1 | 3 m x 3 m | 5,4 m x 5,4 m |
| 2 | 3,4 m x 3,4 m | 6,4 m x 6,4 m |
| 3 | 3,8 m x 3,8 m | 7,5 m x 7,5 m |
| 4 | 4,4 m x 4,4 m | 8,8 m x 8,8 m |
| 5 | 5,4 m x 5,4 m | 10,4 m x 10,4 m |
| 6 | 5,6 m x 5,6 m | 13,1 m x 13,1 m |
| 7 | 6 m x 6 m | 17 m x 17 m |
| 8 | 6 m x 6 m | 17,3 m x 17,3 m |

| Beállítás | Szerelési magasság 3,0 m | |
|-----------|--------------------------|-----------------|
| | sugárirányban | érintő irányban |
| 1 | 3,4 m x 3,4 m | 6,2 m x 6,2 m |
| 2 | 3,6 m x 3,6 m | 6,6 m x 6,6 m |
| 3 | 4 m x 4 m | 7,7 m x 7,7 m |
| 4 | 4,8 m x 4,8 m | 9 m x 9 m |
| 5 | 6 m x 6 m | 10,6 m x 10,6 m |
| 6 | 6 m x 6 m | 13,4 m x 13,4 m |
| 7 | 6 m x 6 m | 17,9 m x 17,9 m |
| 8 | 6 m x 6 m | 18,1 m x 18,1 m |

| Beállítás | Szerelési magasság 6,0 m | |
|-----------|--------------------------|-----------------|
| | sugárirányban | érintő irányban |
| 1 | 5,7 m x 5,7 m | 11 m x 11 m |
| 2 | 6 m x 6 m | 11,7 m x 11,7 m |
| 3 | 6,7 m x 6,7 m | 13,6 m x 13,6 m |
| 4 | 8 m x 8 m | 16 m x 16 m |
| 5 | 10 m x 10 m | 18,7 m x 18,7 m |
| 6 | 10 m x 10 m | 23,8 m x 23,8 m |
| 7 | 10 m x 10 m | 31,7 m x 31,7 m |
| 8 | 10 m x 10 m | 32 m x 32 m |

7. Ápolás

A lámpa felülete szennyeződés esetén (tisztítószer alkalmazása nélkül) nedves kendővel tisztítható meg.

8. Ártalmatlanság

Gondoskodjon az elektromos készülékek, a tartozékok és a csomagolás környezetbarát újra hasznosításáról.



Ne dobjon elektromos készülékeket a háztartási szemétkbe!

Csak az EU-országok esetében:

Az elektromos és elektronikus berendezések hulladékainak kezelésére vonatkozó hatályos európai irányelvek, és azok nemzeti szintre törtető konvertálása szerint a használható állapotban lévő elektromos készülékeket már nem kell külön gyűjteni, és környezetbarát újra hasznosításukról gondoskodni.

9. Gyári garancia

Önnek, mint a termék vevőjének, adott esetben jogában áll az eladóval szemben érvényesíteni az Önt törvényesen megillető hiánypótlási-, ill. termékszavatossági jogokat. Amennyiben léteznek ilyen jogok az Ön lakóhelye szerinti országban, jelen jótállási nyilatkozatunk semmiben sem szűkíti és korlátozza azokat. A magunk részéről 5 év jótállást adunk arra, hogy az Ön által vásárolt STEINEL professzionális érzékelő termék kifogástalan minőségű és rendszeresen működik. Szavatoljuk, hogy ez a termék mentes az anyaghibáktól, a gyártási és szerkezeti hibáktól. Szavatoljuk továbbá, hogy az összes elektronikus alkatrész és kábel működőképes, továbbá, hogy minden alkalmazott szerkezeti anyag és azok felülete hibátlan.

Jótállási igények érvényesítése

Amennyiben a termékével kapcsolatban reklamációval kíván élni, kérjük, hogy a terméket hiánytalanul és bérmentesítve küldje vissza a kereskedőjének vagy közvetlenül nekünk a **DINOCOOP Kft, Radvány u. 24, H-1118 Budapest** címre, melékelve az eredeti vásárlási bizonylatot, amelyen rajta kell lennie a vásárlás dátumának és a termék elnevezésének. Ezért a garancia idő végéig ajánlatos gondosan megőriznie a vásárlási bizonylatát. A vizsgálatok során keletkező szállítási költségeikért és kockázatokért a STEINEL nem vállal felelősséget.

A jótállás érvényesítéséről a **www.steinel-professional.de/garantie** honlapunkon kap tájékoztatást.

Amennyiben a garancia körébe eső esemény következett be, vagy a termékével kapcsolatban szeretne kérdezni valamit, bármikor felhívhat bennünket a **+36/1/3193064** szervizvonal számon.



10. Műszaki adatok

| | |
|-------------------------------------|---|
| Méretek | Ø: 310 mm, magasság: 69 mm |
| Hálózati csatlakozás | 220-240 V 50/60 Hz |
| Teljesítmény | • üzem 15 W (relé aktiválva), 14 W (relé deaktiválva) • standby 0,45 W |
| Kapcsolási teljesítmény | Izzó-/ halogénlámpa terhelés 500 W Elektronikus előtét fénycsövek 500 VA Kompenzálatlan fénycsövek 500 VA Sorosan kompenzált fénycsövek 500 VA Párhuzamosan kompenzált fénycsövek 500 VA Kisfeszültségű halogénlámpák 500 VA LED < 2 W 16 W 2 W < LED < 8 W 64 W LED > 8 W 64 W Kapacitív terhelés 88 µF |
| Teljesítménytényező | 0,9 |
| Fényerő | 1430 lm |
| Színhőmérséklet | DL Vario Quattro 3000 K: 3000 K (meleg fehér) 95 lm/W DL Vario Quattro 4000 K: 4000 K (semleges fehér) 98 lm/W |
| Mozgásérzékelős technika | PIR, 4 Pyros |
| Érzékelési szög | 360 ° |
| Érzékelési hatótávolság | 16 x 16 m érzékelő felület 2,5 m szerelési magasságnál, 4 x 4 m felületre csökkenthető |
| Időbeállítás | 5 mp - 30 perc |
| Szűrületi beállítás | 2-1000 lux |
| Éjszakai fény | Ki, 10 perc, 30 perc, egész éjjel |
| Védettségi mód / védettségi osztály | IP54 / II |
| Hőmérséklettartomány | -20 - +35 °C |
| Ütésállóság | IK 07 |

11. Üzemzavarok

| Zavar | Oka | Elhárítása |
|---|--|---|
| A mozgásérzékelős lámpán nincs feszültség | ■ kioldott a biztosíték, nincs bekapcsolva, elszakadt a vezeték ■ rövidzárlat a hálózati betápvezetékben ■ a beépített hálózati kapcsoló esetleg ki van kapcsolva | ■ kapcsolja be a biztosítékot, cserélje ki, kapcsolja be a hálózati kapcsolót, ellenőrizze a vezetékét a feszültségellenőrzővel ■ csatlakozásokat átvizsgálja ■ a hálózati kapcsolót kapcsolja be |
| A mozgásérzékelős lámpa nem kapcsol be | ■ szűrületi beállítás helytelenül megválasztva ■ a hálózati kapcsoló KI van kapcsolva ■ kioldott a biztosíték | ■ állítsa be újra ■ kapcsolja be ■ kapcsolja be a biztosítékot, cserélje, esetleg ellenőrizze a csatlakozásokat |
| A mozgásérzékelős lámpa nem kapcsol ki | ■ folyamatos mozgás az érzékelési területen | ■ ellenőrizze a területet |
| A mozgásérzékelős lámpa érzékelhető mozgás nélkül szükségtelenül bekapcsol. | ■ a lámpa nincs elmozdulás-mentesen szerelve ■ mozgás történt, amit azonban a megfigyelő nem érzékelt (mozgás a fal mögött, kis tárgy mozgás a lámpa közvetlen közelében stb.) | ■ szerelje fel a lámpa házat szilárdan ■ ellenőrizze a területet |
| A mozgásérzékelős lámpa mozgás ellenére nem kapcsol be. | ■ a zavar minimálisra csökkentése érdekében a készülék elnyomja a gyors mozgásokat, vagy túl kicsi a beállított érzékelési terület ■ szűrületi beállítás helytelenül megválasztva | ■ ellenőrizze a területet ■ újra beállítani |
| A külső fogyasztók nem kapcsolnak be | ■ relé KI | ■ kapcsolja be a relét |

1. K tomuto dokumentu

Pozorně si jej přečtěte a uschovejte!

- Chráněno autorským právem. Dotisk, i částečný, jen s naším souhlasem.
- Změny, které slouží technickému pokroku, vyhrazeny.

Vysvětlení symbolů



Varování před nebezpečím!



Odkaz na text v dokumentu.

2. Všeobecné bezpečnostní pokyny



Před zahájením jakýchkoli prací na přístroji přerušit přívod napětí!

- Připojované elektrické vedení nesmí být během montáže pod napětím. Proto je nejprve třeba vypnout proud a poté pomocí zkoušečky napětí zkontrolovat, zda je vedení bez napětí.
- Při instalaci senzorového svítidla se jedná o práci na síťovém napětí. Musí proto být provedena odborně podle obvyklých předpisů pro instalaci elektrických zařízení a podmínek jejich připojení dle ČSN. (např.: **DE**: VDE 0100, **AT**: ÖVE / ÖNORM E8001-1, **CH**: SEV 1000)
- Používejte jen originální náhradní díly.
- Opravy může provést jen odborný servis.

3. DL Vario Quattro PRO LED

Používání v souladu s určením

- Vario Quattro je senzorové svítidlo k montáži na strop ve vnitřní a venkovní oblasti.

Senzorové svítidlo je vybaveno čtyřmi pyroelektrickými senzory, které zaznamenávají neviditelné tepelné záření vydávané pohyblivými těly (osob, zvířat atp.). Takto zaznamenané tepelné záření je pak elektronicky převedeno a svítidlo se zapne. Poněvadž tepelné záření neprochází překážkami, jako např. zdmi nebo skleněnými tabulemi, nedochází v těchto případech k jeho zaznamenání a tedy ani k zapnutí.

Upozornění:

Kryt svítidla je odolný vůči poškrábání. Svítidlo nesmí být instalováno v blízkosti teplometů.

Rozsah dodávky (obr. 3.1)

- Senzorové svítidlo
- Distanční držák
- Bezpečnostní pás

Rozměry výrobku (obr. 3.2)

Přehled zařízení (obr. 3.3)

- A** Svítidlo
- B** Nastavení dosahu
- C** Připojovací svorka
- D** Soumrakové nastavení
- E** Časové nastavení
- F** Noční světlo
- G** Relé ZAP/VYP
- H** Stropní držák

Oblast záchytu (obr. 3.4)

4. Elektrické připojení

Schéma zapojení (obr. 4.1)

- a) Samostatné svítidlo
- b) Spojení s jinými spotřebiči
- c) Druhé svítidlo propojené do sítě

Přívodní síťové vedení je tvořeno 3vodičovým kabelem (max. průměr vedení 19 mm):

- L** = fázový vodič (většinou černý, hnědý nebo šedý)
- N** = neutrální vodič (většinou modrý)
- PE** = ochranný vodič (zelenožlutý)

V případě pochybností je nutno identifikovat jednotlivé vodiče kabelu pomocí zkoušečky napětí; zda jsou zase bez napětí. Fázový (**L**) a neutrální (**N**) vodič se připojí ke svítidlové svorkovnici. Ochranný vodič (**PE**) izolovat a připojit.

Důležité:

Případná záměna přívodů způsobí po zapnutí zkrat v přístroji nebo pojistkové krabici. V tomto případě je nutno jednotlivé kabely opakovaně identifikovat a poté znovu zapojit. V přívodním síťovém vedení může být samozřejmě instalován běžný síťový vypínač. Světelný zdroj tohoto svítidla nelze vyměnit, jestliže musí být světelný zdroj vyměněn (např. na konci své životnosti), je třeba vyměnit celé svítidlo.

5. Montáž

- Zkontrolovat poškození u všech konstrukčních dílů.
- Při poškození výrobek nepoužívat.
- Vhodné montážní místo vybrat při zohlednění dosahu a zachycení pohybu
- Při montáži senzorového svítidla na strop dbát, aby bylo upevněno bez otřesů.

Postup při montáži

- Vypnout napájení elektrickým proudem (obr. 4.1)
- Vyznačit otvory k vrtání (obr. 5.1)
- Vyvrtat otvory a vložit hmoždinky (obr. 5.2)
- Montáž u síťového přívodního vedení pod omítku (obr. 5.3)
- Montáž u síťového přívodního vedení na omítku (obr. 5.4)
- Připojit připojovací kabel (obr. 5.5)
- Provést nastavení → „6. Funkce“
- Zavěsit bezpečnostní pás (obr. 5.6)
- Připojit zásuvné spojení (obr. 5.7)
- Nasadit svítidlo (obr. 5.8)
- Zapnout napájení elektrickým proudem (obr. 5.8)

6. Funkce

Nastavení z výroby:

Soumrakové nastavení: 1 000 lx

Časové nastavení: 5 sekund

Noční světlo: VYPNUTÉ



Relé: VYPNUTÉ

Po kompletní montáži tělesa a připojení k síti může být senzorové svítidlo uvedeno do provozu. Při manuálním uvádění do provozu síťovým vypínačem se svítidlo pro dobu fáze měření po asi 30 sekundách vypne a následovně je aktivní pro senzorový provoz. Opětovné stisknutí síťového vypínače není potřebné.

Funkce otočného regulátoru (obr. 6.1)

Soumrakové nastavení (prahová reakční hodnota) (obr. 6.2/D)

Požadovanou prahovou reakční hodnotu svítidla je možno plynule nastavit v rozmezí od asi 2 do 1 000 lx.

- Otočný regulátor nastavený na  = provoz za denního světla (nezávisle na jasu)
- Otočný regulátor nastavený na  = soumrakový provoz (asi 2 lx)

Při nastavování oblasti záchytu a provádění funkční zkoušky za denního světla musí být otočný regulátor nastaven na .

Časové nastavení (doba doběhu) (obr. 6.2/E)

Požadovanou dobu, po kterou má být svítidlo zapnuto, je možno nastavit plynule v rozmezí od asi 5 sekund do max. 30 minut. Každým zaznamenaným pohybem před uplynutím této doby bude znovu spuštěna doba doběhu zpoždění vypnutí.

Upozornění: Po každém vypnutí svítidla je opětovné zachycování pohybu přerušeno asi na 1 sekundu. Teprve po uplynutí této doby může svítidlo při pohybu zase zapnout světlo.

K nastavení oblasti záchytu a pro funkční test se doporučuje nastavit nejkratší čas.

Noční světlo (obr. 6.2/F)

Funkce nočního osvětlení umožňuje osvětlení se světelným výkonem přibližně 15 %, jestliže je dosaženo nastavené světelnosti.

Požadované noční světlo svítidla může být nataveno ve čtyřech stupních.

- VYP.
- 10 minut po uplynutí nastavené doby
- 30 minut po uplynutí nastavené doby
- po celou noc 

Noční světlo se každou hodinu vypne ke změření jasu prostředí. Po krátké době se noční světlo zase zapne.

Relé (obr. 6.2/G)

Pomocí relé se přes **L'** spínají externí spotřebiče, stejně jako ostatní svítidla nebo ventilátory:

- Relé ON: Externí spotřebiče v provozu
- Relé OFF: Externí spotřebič není v provozu

Funkce trvalého osvětlení

Je-li v přívodním síťovém vedení zařazen volitelný síťový vypínač, jsou vedle jednoduchého zapínání a vypínání možné i následující funkce:

Provoz trvalého osvětlení (obr. 6.3)

1) Zapnutí trvalého osvětlení:

Vypínač 2x vypnout a zapnout. Svítidlo se na 4 hodiny nastaví na trvalé osvětlení. Poté opět automaticky přejde do senzorového provozu.

2) Vypnutí trvalého osvětlení:

Vypínač 1 x vypnout a zapnout. Svítidlo zhasne, popř. přejde do senzorového provozu.

Důležité:

Spínání musí být provedeno v rozmezí od 0,2 do 1 sekundy.

Nastavení dosahu

Čtyřmi otočnými regulátory lze na čtyřech osách plynule a nezávisle na sobě nastavit dosah 2 až 8 m. Otočnými regulátory (obr. 6.4) se nastaví dosah záchytu.

Graf záchytu (obr. 6.5)

Vyšrafované zóny ukazují oblasti, které mohou být individuálním nastavením dosahu potlačeny. (obr. 6.6)

Tabulka záhytu dosahu

| Nastavení | Montážní výška 2,5 m | |
|-----------|----------------------|-----------------|
| | radiálně | tangenciálně |
| 1 | 2,4 m x 2,4 m | 4 m x 4 m |
| 2 | 3,2 m x 3,2 m | 6 m x 6 m |
| 3 | 3,6 m x 3,6 m | 7,3 m x 7,3 m |
| 4 | 4 m x 4 m | 8,6 m x 8,6 m |
| 5 | 4,4 m x 4,4 m | 10,2 m x 10,2 m |
| 6 | 5 m x 5 m | 12,6 m x 12,6 m |
| 7 | 6 m x 6 m | 15,7 m x 15,7 m |
| 8 | 6 m x 6 m | 16 m x 16 m |

| Nastavení | Montážní výška 2,8 m | |
|-----------|----------------------|-----------------|
| | radiálně | tangenciálně |
| 1 | 3 m x 3 m | 5,4 m x 5,4 m |
| 2 | 3,4 m x 3,4 m | 6,4 m x 6,4 m |
| 3 | 3,8 m x 3,8 m | 7,5 m x 7,5 m |
| 4 | 4,4 m x 4,4 m | 8,8 m x 8,8 m |
| 5 | 5,4 m x 5,4 m | 10,4 m x 10,4 m |
| 6 | 5,6 m x 5,6 m | 13,1 m x 13,1 m |
| 7 | 6 m x 6 m | 17 m x 17 m |
| 8 | 6 m x 6 m | 17,3 m x 17,3 m |

| Nastavení | Montážní výška 3,0 m | |
|-----------|----------------------|-----------------|
| | radiálně | tangenciálně |
| 1 | 3,4 m x 3,4 m | 6,2 m x 6,2 m |
| 2 | 3,6 m x 3,6 m | 6,6 m x 6,6 m |
| 3 | 4 m x 4 m | 7,7 m x 7,7 m |
| 4 | 4,8 m x 4,8 m | 9 m x 9 m |
| 5 | 6 m x 6 m | 10,6 m x 10,6 m |
| 6 | 6 m x 6 m | 13,4 m x 13,4 m |
| 7 | 6 m x 6 m | 17,9 m x 17,9 m |
| 8 | 6 m x 6 m | 18,1 m x 18,1 m |

| Nastavení | Montážní výška 6,0 m | |
|-----------|----------------------|-----------------|
| | radiálně | tangenciálně |
| 1 | 5,7 m x 5,7 m | 11 m x 11 m |
| 2 | 6 m x 6 m | 11,7 m x 11,7 m |
| 3 | 6,7 m x 6,7 m | 13,6 m x 13,6 m |
| 4 | 8 m x 8 m | 16 m x 16 m |
| 5 | 10 m x 10 m | 18,7 m x 18,7 m |
| 6 | 10 m x 10 m | 23,8 m x 23,8 m |
| 7 | 10 m x 10 m | 31,7 m x 31,7 m |
| 8 | 10 m x 10 m | 32 m x 32 m |

7. Ošetřování

Svítilno lze v případě znečištění očistit vlhkým hadříkem (bez použití čisticích prostředků).

8. Likvidace

Elektrická zařízení, příslušenství a obaly by měly být odvezeny k ekologickému opětovnému zhodnocení.



Nevyhazujte elektrická zařízení do domovního odpadu!

Jen pro země EU:

V souladu s platnou evropskou směrnicí o odpadních elektrických a elektronických zařízeních a jejím převedení do národního práva musí být nepoužitelná elektrická zařízení separována a odevzdána k ekologickému opětovnému zhodnocení.

9. Záruka výrobce

Jako kupujícímu vám vůči prodávajícímu přináležejí zákonem předepsaná práva. Pokud tato práva ve vaší zemi existují, nejsou naším prohlášením o záruce zkrácena ani omezena. Poskytneme vám 5 letou záruku na bezvadné provedení a řádnou funkčnost vašeho profesionálního sensorického výrobku značky STEINEL. Ručíme za to, že tento výrobek nemá materiálové, výrobní a konstrukční vady. Ručíme za funkčnost všech elektronických součástek a kabelů, i za nezávadnost všech použitých materiálů a jejich povrchů.

Uplatňování záruky

Chcete-li váš výrobek reklamovat, zašlete jej nedemontovaný a vyplaceně s originálním dokladem o koupi, který musí obsahovat datum koupě a název výrobku, vašemu prodejci nebo přímo nám, na adresu **NECO SK, a.s. Ružová 111, 019 01 Ilava**. Doporučujeme vám, abyste doklad o koupi do uplynutí záruční doby pečlivě uschovali. Společnost STEINEL neručí za přepravní náklady a rizika týkající se zpětného zaslání.

Další informace k uplatňování záruky jsou uvedeny na naší webové stránce www.neco.sk

Jestliže budete uplatňovat reklamaci nebo máte nějaké dotazy týkající se výrobku, můžete nám kdykoli zavolat na servisní horkou linku **+421/42/4 45 67 10**.

5 LETÁ
ZÁRUKA
VÝROBCE

10. Technické parametry

| | | |
|-----------------------|---|--|
| Rozměry | Ø: 310 mm, výška: 69 mm | |
| Připojení k síti | 220–240 V 50/60 Hz | |
| Výkon | <ul style="list-style-type: none"> • Provoz • Standby | 15 W (relé aktivováno), 14 W (relé deaktivováno) 0,45 W |
| Spinaný výkon | <ul style="list-style-type: none"> zatižení žárovky/halogenové žárovky zářivky elektronická předřadná zařízení zářivky nekompensované zářivky sériově kompenzované zářivky paralelně kompenzované nízkonapěťové halogenové žárovky LED < 2 W 2 W < LED < 8 W LED > 8 W kapacitní zatižení | <ul style="list-style-type: none"> 1 000 W 500 VA 500 VA 500 VA 500 VA 1 000 VA 16 W 64 W 64 W 88 µF |
| Účinnost | 0,9 | |
| Světelný výkon | 1 430 lm | |
| Barva světla | DL Vario Quattro 3000 K: 3000 K (teplá bílá) 95 lm/W DL Vario Quattro 4000 K: 4000 K (neutrální bílá) 98 lm/W | |
| Senzorová technologie | PIR, 4 pyroelektrické senzory | |
| Úhel záhytu | 360° | |
| Dosah záhytu | plocha záhytu 16 x 16 m při montážní výšce 2,5 m, možné zredukování na plochu 4 x 4 m | |
| Časové nastavení | 5 s – 30 min | |
| Soumrakové nastavení | 2–1 000 lx | |
| Noční světlo | vyp., 10 min, 30 min, celou noc | |
| Krytí / třída ochrany | IP54/II | |
| Teplotní rozmezí | -20 až +35 °C | |
| Rázuvzdornost | IK 07 | |

11. Provozní poruchy

| Porucha | Příčina | Náprava |
|---|--|--|
| Senzorové svítidlo bez napětí | <ul style="list-style-type: none"> ■ Pojistka zareagovala, reflektor není zapnutý, přerušené vedení ■ Zkrat v přívodním síťovém vedení ■ Eventuálně vypnutý stávající síťový vypínač | <ul style="list-style-type: none"> ■ Zapnout, vyměnit pojistku; zapnout síťový vypínač, zkontrolovat vedení pomocí zkoušečky napětí ■ Zkontrolovat připojení ■ Zapnout síťový vypínač |
| Senzorové svítidlo nezapíná | <ul style="list-style-type: none"> ■ Zvoleno nesprávné soumrakové nastavení ■ Síťový vypínač v poloze VYPNUTO ■ Pojistka zareagovala | <ul style="list-style-type: none"> ■ Znovu nastavit ■ Zapnout ■ Zapnout, vyměnit pojistku; popř. zkontrolovat připojení |
| Senzorové svítidlo nevypíná | <ul style="list-style-type: none"> ■ Trvalý pohyb v oblasti záhytu | <ul style="list-style-type: none"> ■ Zkontrolovat oblast |
| Senzorové svítidlo zapíná bez patrného pohybu | <ul style="list-style-type: none"> ■ Svítidlo není namontováno tak, aby bylo zabezpečeno proti pohybu ■ K pohybu došlo, ale nebyl rozeznán pozorovatelem (pohyb za stěnou, pohyb malého objektu v bezprostřední blízkosti svítidla atd.) | <ul style="list-style-type: none"> ■ Pevně namontovat těleso ■ Zkontrolovat oblast |
| Senzorové svítidlo při pohybu nezapíná | <ul style="list-style-type: none"> ■ K minimalizaci poruch jsou potlačeny rychlé pohyby nebo je nastavena příliš malá oblast záhytu ■ Zvoleno nesprávné soumrakové nastavení | <ul style="list-style-type: none"> ■ Zkontrolovat oblast ■ Znovu nastavit |
| Externí spotřebiče nezapínají | <ul style="list-style-type: none"> ■ Relé VYPNUTÉ | <ul style="list-style-type: none"> ■ Zapnout relé |

1. O tomto dokumente

Pozorne si ho prečítajte a uschovajte!

- Chránené autorským právom. Dotlač, aj keď iba v skrátenej verzii, je povolená iba s naším súhlasom.
- Vyhradzuujeme si právo na zmeny slúžiace technickému pokroku.

Vysvetlenie symbolov



Varovanie pred nebezpečenstvami!



Odkaz na textové pasáže v dokumente.

2. Všeobecné bezpečnostné pokyny



Pred všetkými prácami na prístroji prerušte prívod napätia!

- Pri montáži musí byť pripájané elektrické vedenie bez napätia. Preto je potrebné najskôr vypnúť elektrický prúd a skontrolovať beznapätovosť pomocou skúšačky napätia.
- Pri inštalácii senzorového svietidla ide o prácu na sieťovom napätí. Inštalácia sa preto musí vykonať podľa inštalčných predpisov a podmienok pripojenia platných v danej krajine. (napr.: **DE**: VDE 0100, **AT**: ÖVE / ÖNORM E8001-1, **CH**: SEV 1000)
- Používajte iba originálne náhradné diely.
- Opravy smú vykonávať iba autorizované servisné dielne.

3. DL Vario Quattro PRO LED

Správne používanie

- Vario Quattro je senzorové svietidlo vhodné na stropnú montáž v interiéroch a exteriéroch.

Senzorové svietidlo je vybavené 4 pyrosenzormi, ktoré snímajú neviditeľné tepelné žiarenie pohybujúcich sa telies (osoby, zvieratá atď.). Toto zaznamenané tepelné žiarenie sa elektronicky spracuje a svietidlo sa zapne. Cez prekážky, ako napr. múry alebo sklenené tabule, sa tepelné žiarenie nezaznamená, tým pádom sa neuskutoční zapnutie.

Upozornenie:

Kryt svietidla je citlivý na poškrabanie. Svietidlo sa nesmie inštalovať v blízkosti tepelných žiarivov.

Rozsah dodávky (obr. 3.1)

- senzorové svietidlo
- dištančný držiak
- bezpečnostná páska

Rožmery výrobku (obr. 3.2)

Prehľad dielov výrobku (obr. 3.3)

- A** svietidlo
- B** nastavenie dosahu
- C** pripojovacia svorka
- D** nastavenie stmievania
- E** nastavenie času
- F** nočné svetlo
- G** relé ZAP/VYP
- H** stropný držiak

Oblasť snímania (obr. 3.4)

4. Elektrické pripojenie

Schéma zapojenia (obr. 4.1)

- a) jednotlivé svietidlo
- b) spojenie s ostatnými spotrebičmi
- c) druhé svietidlo zapojené do siete

Sieťové prívodné vedenie pozostáva z 3-žilového kábla (max. priemer vodiča 19 mm):

- L** = fáza (zvyčajne čierna, hnedá alebo sivá)
- N** = nulový vodič (zvyčajne modrý)
- PE** = ochranný vodič (zeleno-žltý)

V prípade pochybností identifikujte káble pomocou skúšačky napätia; potom ich znova odpojte od napätia. Fáza (**L**) a neutrálny vodič (**N**) sa pripoja na svietidlovú svorku. Ochranný vodič (**PE**) zaizolujte a priložte.

Dôležité:

Zámena prípojok vedie k skratu v prístroji alebo v skrinke s poistkami. V tomto prípade jednotlivé káble ešte raz identifikujte a nanovo zapojte. Na sieťový prívod sa môže nainštalovať sieťový spínač na zapínanie a vypínanie. Svetelný zdroj tohto svietidla sa nedá nahradiť. V prípade nutnosti výmeny svetelného zdroja (napr. na konci jeho životnosti) sa musí vymeniť celé svietidlo.

5. Montáž

- Všetky diely skontrolujte vzhľadom na poškodenie.
- Pri poškodeníach výrobok neuvádzajte do prevádzky.
- Vyberte vhodné miesto montáže, zohľadnite dosah a snímanie pohybu.
- Pri stropnej montáži senzorového svietidla dbajte na to, aby bolo upevnené na mieste bez otrasov.

Montážny postup

- Vypnite napájanie elektrickým prúdom (obr. 4.1).
- Naznačte otvory na vŕtanie (obr. 5.1).
- Vyvŕtajte otvory a vložte hmoždinky (obr. 5.2).
- Montáž pri prípojnom podomietkovom vedení (obr. 5.3).
- Montáž pri prípojnom nadomietkovom vedení (obr. 5.4).
- Pripojte prípojný kábel (obr. 5.5).
- Vykonajte nastavenia → „6. Funkcia“.
- Zaveste bezpečnostnú pásku (obr. 5.6).
- Pripojte konektor (obr. 5.7).
- Nasadte svietidlo (obr. 5.8).
- Zapnite napájanie elektrickým prúdom (obr. 5.8).

6. Funkcia



Nastavenie z výroby:
Nastavenie stmievania: 1000 lx
Nastavenie času: 5 sekúnd
Nočné svetlo: VYP
Relé: VYP

Po montáži telesa a pripojení na sieť sa môže senzorové svietidlo uviesť do prevádzky. Pri manuálnom uvedení svietidla do prevádzky pomocou sieťového spínača sa svietidlo vypne kvôli fáze zamerania po cca 30 sekundách a následne je aktívne pre senzorovú prevádzku. Opätovné stlačenie sieťového spínača nie je potrebné.

Funkcie nastavovacieho regulátora (obr. 6.1)

Nastavenie stmievania (prahu citlivosti) (obr. 6.2/D)

Požadovaný prah citlivosti svietidla sa môže plynulo nastaviť od cca 2 lx do 1000 lx.

- nastavovací regulátor nastavený na  = prevádzka pri dennom svetle (nezávisle od jasů)
- nastavovací regulátor nastavený na  = režim stmievania (cca 2 lx)

Pri nastavovaní oblasti snímania a za účelom testu funkčnosti pri dennom svetle musí byť nastavovací regulátor nastavený na .

Nastavenie času (doby dobehu) (obr. 6.2/E)

Požadovaná doba svietenia svietidla sa môže plynulo nastaviť od cca 5 s do max. 30 min. Každým zaznamenaným pohybom pred uplynutím tohto času sa odpočítavanie doby dobehu oneskoreného vypnutia začne odzovu.

Upozornenie: Po každom vypnutí svietidla je opätovné snímanie pohybu prerušené na cca 1 sekundu. Až po uplynutí tohto času môže svietidlo pri pohybe opäť zapnúť svetlo. Pri nastavovaní oblasti snímania a za účelom testu funkčnosti sa odporúča nastaviť najkratší čas.

Nočné svetlo (obr. 6.2/F)

Funkcia nočného svetla umožňuje osvetlenie na úrovni cca 15 % svetelného výkonu, keď sa dosiahne nastavená hodnota svetlosti. Požadované nočné svetlo sa môže nastaviť v 4 stupňoch:

- VYP
- 10 minút po uplynutí nastaveného času
- 30 minút po uplynutí nastaveného času
- počas celej noci 

Nočné svetlo sa vypne každú hodinu, aby zmeralo svetlosť okolia. Po krátkej dobe sa nočné svetlo znova zapne.

Relé (obr. 6.2/G)

Pomocou relé sa cez **L'** zapínajú externé spotrebiče, ako sú napr. iné svietidlá alebo ventilátory:

- Relé ON: externý spotrebič v prevádzke
- Relé OFF: externý spotrebič mimo prevádzky

Funkcia nepretržitého svietenia

Ak sa k napájaciemu vedeniu namontuje voliteľný sieťový spínač, sú okrem jednoduchého zapnutia a vypnutia možné nasledujúce funkcie:

Režim trvalého svetla (obr. 6.3)

1) Zapnutie režimu trvalého svetla:

Spínač 2x VYPNÚŤ a ZAPNÚŤ. Svietidlo sa na 4 hodiny nastaví na trvalé svetlo. Následne sa automaticky znova prepne do senzorovej prevádzky.

2) Vypnutie trvalého svetla:

Spínač 1x VYPNÚŤ a ZAPNÚŤ. Svietidlo sa vypne, resp. prejde do senzorovej prevádzky.

Dôležité:

Jednotlivé spínania sa musia vykonať v rozmedzí od 0,2 do 1 sekundy.

Nastavenie dosahu

Dosah sa dá plynulo a nezávisle od seba nastaviť pomocou 4 nastavovacích regulátorov v rozsahu 2 – 8 m na 4 osiach. Pomocou nastavovacích regulátorov (obr. 6.4) sa nastavuje dosah snímania.

Schéma snímania (obr. 6.5)

Vyšrafované zóny zobrazujú oblasti, ktoré je možné vyčleniť prostredníctvom individuálneho nastavenia dosahu. (obr. 6.6)

Tabuľka rozsahov snímania

| Nastavenie | Montážna výška 2,5 m | |
|------------|----------------------|-----------------|
| | radiálne | tangenciálne |
| 1 | 2,4 m x 2,4 m | 4 m x 4 m |
| 2 | 3,2 m x 3,2 m | 6 m x 6 m |
| 3 | 3,6 m x 3,6 m | 7,3 m x 7,3 m |
| 4 | 4 m x 4 m | 8,6 m x 8,6 m |
| 5 | 4,4 m x 4,4 m | 10,2 m x 10,2 m |
| 6 | 5 m x 5 m | 12,6 m x 12,6 m |
| 7 | 6 m x 6 m | 15,7 m x 15,7 m |
| 8 | 6 m x 6 m | 16 m x 16 m |

| Nastavenie | Montážna výška 2,8 m | |
|------------|----------------------|-----------------|
| | radiálne | tangenciálne |
| 1 | 3 m x 3 m | 5,4 m x 5,4 m |
| 2 | 3,4 m x 3,4 m | 6,4 m x 6,4 m |
| 3 | 3,8 m x 3,8 m | 7,5 m x 7,5 m |
| 4 | 4,4 m x 4,4 m | 8,8 m x 8,8 m |
| 5 | 5,4 m x 5,4 m | 10,4 m x 10,4 m |
| 6 | 5,6 m x 5,6 m | 13,1 m x 13,1 m |
| 7 | 6 m x 6 m | 17 m x 17 m |
| 8 | 6 m x 6 m | 17,3 m x 17,3 m |

| Nastavenie | Montážna výška 3,0 m | |
|------------|----------------------|-----------------|
| | radiálne | tangenciálne |
| 1 | 3,4 m x 3,4 m | 6,2 m x 6,2 m |
| 2 | 3,6 m x 3,6 m | 6,6 m x 6,6 m |
| 3 | 4 m x 4 m | 7,7 m x 7,7 m |
| 4 | 4,8 m x 4,8 m | 9 m x 9 m |
| 5 | 6 m x 6 m | 10,6 m x 10,6 m |
| 6 | 6 m x 6 m | 13,4 m x 13,4 m |
| 7 | 6 m x 6 m | 17,9 m x 17,9 m |
| 8 | 6 m x 6 m | 18,1 m x 18,1 m |

| Nastavenie | Montážna výška 6,0 m | |
|------------|----------------------|-----------------|
| | radiálne | tangenciálne |
| 1 | 5,7 m x 5,7 m | 11 m x 11 m |
| 2 | 6 m x 6 m | 11,7 m x 11,7 m |
| 3 | 6,7 m x 6,7 m | 13,6 m x 13,6 m |
| 4 | 8 m x 8 m | 16 m x 16 m |
| 5 | 10 m x 10 m | 18,7 m x 18,7 m |
| 6 | 10 m x 10 m | 23,8 m x 23,8 m |
| 7 | 10 m x 10 m | 31,7 m x 31,7 m |
| 8 | 10 m x 10 m | 32 m x 32 m |

7. Údržba

Svietidlo môžete v prípade znečistenia očistiť vlhkou handrou (bez čistiaceho prostriedku).

8. Likvidácia

Elektrické zariadenia, príslušenstvo a obaly odovzdajte na ekologickú recykláciu.



Elektrické zariadenia nevyhadzujte do komunálneho odpadu!

Iba pre krajiny EÚ:

Podľa platnej európskej smernice o odpade z elektrických a elektronických zariadení a jej implementácie do národnej legislatívy sa musia nepoužívané elektrické a elektronické zariadenia zbierať separovane a odovzdať na ekologickú recykláciu.

9. Záruka výrobcu

Ako kupujúcemu vám voči predajcovi prináležia zákonom stanovené práva. Pokiaľ takéto práva vo vašej krajine existujú, naše záručné vyhlásenie ich nekráti ani inak neobmedzuje. Poskytneme vám 5-ročnú záruku na bezchybný stav a náležité fungovanie vášho výrobku STEINEL zo série Professional Sensorik. Garantujeme, že tento výrobok neobsahuje žiadne materiálové, výrobné ani konštrukčné chyby. Garantujeme funkčnosť všetkých elektronických súčiastok a káblov, ako aj bezchybnosť všetkých použitých materiálov a ich povrchov.

Uplatnenie záruky

Ak chcete svoj výrobok reklamovať, zašlite ho v kompletnom stave a s uhradenými prepravnými nákladmi spolu s originálnym dokladom o kúpe, ktorý musí obsahovať dátum kúpy a označenie výrobku, svojmu predajcovi alebo priamo nám na adresu **NECO SK, a.s. Ružová 111, 019 01 Ilava**. Odporúčame vám, aby ste si svoj doklad o kúpe starostlivo uschovali až do uplynutia záručnej doby. Za prepravné náklady a riziká spojené so spätným zaslaním nepreberá spoločnosť STEINEL žiadnu zodpovednosť.

Informácie o možnostiach uplatnenia záručného prípadu nájdete na našej stránke www.neco.sk

Ak u vás došlo k záručnému prípadu alebo ak máte otázky týkajúce sa výrobku, môžete nás kedykoľvek telefonicky kontaktovať na našej servisnej linke: **+421/42/4 45 67 10**.

5 ROKOV
ZÁRUKA
VÝROBCU

10. Technické údaje

| | | |
|----------------------------|--|--|
| Rozmery | Ø: 310 mm, výška: 69 mm | |
| Sieťové pripojenie | 220 – 240 V, 50/60 Hz | |
| Výkon | • prevádzka • standby | 15 W (relé aktívované), 14 W (relé deaktivované) 0,45 W |
| Spinací výkon | zaťaženie halogénovej žiarovky žiarivky s predrad. el. prístrojmi žiarivky nekompenzované žiarivky so sériovou kompenzáciou žiarivky s paralelnou kompenzáciou nízkovoltové halogénové žiarovky LED < 2 W 2 W < LED < 8 W LED > 8 W kapacitné zaťaženie | 500 W 500 VA 500 VA 500 VA 500 VA 500 VA 16 W 64 W 64 W 88 µF |
| Faktor výkonu | 0,9 | |
| Svetelný výkon | 1430 lm | |
| Farba svetla | DL Vario Quattro 3000 K: 3000 K (teplá biela) 95 lm/W DL Vario Quattro 4000 K: 4000 K (neutrálna biela) 98 lm/W | |
| Senzorová technológia | PIR, 4 pyrosenzory | |
| Uhol dosahu | 360° | |
| Dosah snímania | plocha snímania 16 x 16 m pri montážnej výške 2,5 m, možnosť zmenšenia na plochu 4 x 4 m | |
| Nastavenie času | 5 s – 30 min. | |
| Nastavenie stmievania | 2 – 1000 lx | |
| Nočné svetlo | VYP, 10 min., 30 min., celú noc | |
| Druh krytia/trieda ochrany | IP54 / II | |
| Teplotný rozsah | -20 až +35 °C | |
| Rázová pevnosť | IK 07 | |

11. Prevádzkové poruchy

| Porucha | Príčina | Riešenie |
|--|--|---|
| Senzorové svietidlo bez napätia | ■ aktivovala sa poistka, nezapnuté, vedenie prerušené ■ skrat na sieťovom privodnom vedení ■ prípadne zabudovaný sieťový spínač je vypnutý | ■ zapnúť poistku, vymeniť, zapnúť sieťový spínač, skontrolovať vedenie pomocou skúšačky napätia ■ skontrolovať pripojky ■ zapnúť sieťový spínač |
| Senzorové svietidlo sa nezapína | ■ nastavenie stmievania je nesprávne zvolené ■ sieťový spínač je vypnutý ■ aktivovala sa poistka | ■ znovu nastaviť ■ zapnúť ■ zapnúť poistku, vymeniť, prípadne skontrolovať pripojenie |
| Senzorové svietidlo sa nevypína | ■ trvalý pohyb v oblasti snímania | ■ skontrolovať oblasť |
| Senzorové svietidlo sa zapína bez viditeľného pohybu | ■ svietidlo nie je namontované so zabezpečením proti pohybu ■ pohyb sa uskutočnil, ale pozorovateľ ho nerozpoznal (pohyb za stenou, pohyb malého objektu v bezprostrednej blízkosti svietidla atď.) | ■ pevne namontovať teleso ■ skontrolovať oblasť |
| Senzorové svietidlo sa nezapína napriek pohybu | ■ rýchle pohyby sú potlačené kvôli minimalizovaniu porúch alebo je oblasť snímania nastavená ako príliš malá ■ nastavenie stmievania je nesprávne zvolené | ■ skontrolovať oblasť ■ znovu nastaviť |
| Externý spotrebič sa nezapína | ■ relé je vypnuté | ■ zapnúť relé |

1. Informacje o tym dokumencie

Zapoznać się dokładnie i zostawić do przecho- wania!

- Dokument chroniony prawem autorskim. Przedruk, także w częściach, wyłącznie po uzyskaniu naszej zgody.
- Zmiany, wynikające z postępu technicznego, zastrzeżone.

Objaśnienie symboli



Ostrzeżenie przed zagrożeniami!



Odsyłacz do tekstu w dokumencie.

2. Ogólne zasady bezpieczeństwa



Przed rozpoczęciem wszelkich prac przy urządzeniu należy odłączyć napięcie zasilające!

- Przewód zasilający, który należy podłączyć podczas montażu, nie może być pod napięciem. Dlatego najpierw należy wyłączyć prąd i sprawdzić brak napięcia za pomocą próbnika.
- Podczas instalacji lampy z czujnikiem ruchu wykonywana jest praca przy obecności napięcia. Dlatego należy ją wykonać fachowo, zgodnie z obowiązującymi przepisami dotyczącymi instalacji i podłączania do zasilania elektrycznego. (np.: **DE:** VDE 0100, **AT:** ÖVE / ÖNORM E8001-1, **CH:** SEV 1000)
- Stosować tylko oryginalne części zamienne.
- Naprawy mogą wykonywać jedynie autoryzowane punkty serwisowe.

3. DL Vario Quattro PRO LED

Zastosowanie zgodne z przeznaczeniem

- Vario Quattro jest lampą z czujnikiem przeznaczoną do montażu na suficie wewnątrz budynku i na zewnątrz.

Lampa z czujnikiem jest wyposażona w 4 pirodetektory, które odbierają niewidzialne promieniowanie ciepłe, emitowane przez poruszające się ciała (ludzi, zwierząt itp.). Zarejestrowane w ten sposób promieniowanie ciepłe jest przetwarzane przez układ elektroniczny powodując włączenie lampy. Przeszkody, np. mury lub szklane szyby, nie pozwalają na wykrycie promieniowania ciepłego, a zatem nie następuje załączenie lampy.

Wskazówka:

Oslona lampy jest podatna na zarysowanie. Lampy nie wolno instalować w pobliżu promienników ciepła.

Zakres dostawy (rys. 3.1)

- Lampa z czujnikiem
- Podkładka dystansowa
- Taśma zabezpieczająca

Wymiary produktu (rys. 3.2)

Przegląd urządzenia (rys. 3.3)

- A** Lampa
- B** Ustawianie zasięgu
- C** Zacisk przyłączeniowy
- D** Ustawianie czułości zmierzchowej
- E** Ustawianie czasu
- F** Światło nocne
- G** Przekaznik WŁ./WYŁ.
- H** Uchwyt sufitowy

Obszar wykrywania (rys. 3.4)

4. Przyłącze elektryczne

Schemat połączeń (rys. 4.1)

- a) Oprawa pojedyncza
- b) Podłączenie z innymi odbiornikami
- c) Druga oprawa połączona w sieć

Przewód zasilający jest kablem 3-żyłowym (Ø maks. przewodu 19 mm):

- L** = przewód fazowy (najczęściej czarny, brązowy lub szary)
- N** = przewód neutralny (najczęściej niebieski)
- PE** = przewód ochronny (zielono-żółty)

W razie wątpliwości należy zidentyfikować kable próbnikiem napięcia, a następnie ponownie wyłączyć napięcie. Fazę (**L**) i przewód neutralny (**N**) podłącza się do złączki elektrycznej typu kostka (łącznika świecznikowego). Zaizolować przewód ochronny (**PE**) i włożyć.

Ważne:

Pomylenie przewodów jest przyczyną zwarcia w urządzeniu lub w skrzynce bezpieczników. W takim przypadku należy jeszcze raz zidentyfikować poszczególne żyły przewodów i ponownie je podłączyć. W przewodzie zasilającym można oczywiście zainstalować wyłącznik sieciowy do ręcznego włączania i wyłączania oświetlenia. Źródło światła tej lampy nie jest wymienne; jeżeli zajdzie konieczność wymiany źródła światła (np. po upływie jego żywotności), należy wymienić całą lampę.

5. Montaż

- Sprawdzić wszystkie elementy pod kątem uszkodzenia.
- W przypadku uszkodzeń nie uruchamiać produktu.
- Wybrać odpowiednie miejsce montażu z uwzględnieniem zasięgu i wykrywania ruchu

- Przy montażu lampy z czujnikiem na suficie należy zwrócić na to uwagę, aby zamontować ją w miejscu nie podlegającym wstrząsowi i drganiom.

Czynności montażowe

- Wyłączyć zasilanie (rys. 4.1)
- Zaznaczyć otwory do wywiercenia (rys. 5.1)
- Wywiercić otwory i włożyć kołki (rys. 5.2)
- Montaż w przypadku przewodu podtynkowego (rys. 5.3)
- Montaż w przypadku przewodu natynkowego (rys. 5.4)
- Podłączyć kabel przyłączeniowy (rys. 5.5)
- Skonfigurować ustawienia → "6. Działanie"
- Zawiesić taśmę zabezpieczającą (rys. 5.6)
- Wykonać połączenie wtykowe (rys. 5.7)
- Założyć oprawę (rys. 5.8)
- Włączyć zasilanie (rys. 5.8).

6. Działanie

Ustawienia fabryczne:

Ustawienie progu czułości zmierzchowej:
1000 luksów

Ustawianie czasu załączenia: **5 sekund**

Światło nocne: **WYŁ.**



Przekaznik: **WYŁ.**

Po całkowitym zamontowaniu obudowy i podłączeniu jej do zasilania sieciowego, można uruchomić lampę z czujnikiem. Lampa włączona ręcznie za pomocą włącznika sieciowego wyłącza się po 30-sekundowej fazie samoregulacji i jest aktywna w trybie pracy czujnika. Nie ma potrzeby ponownego naciskania włącznika sieciowego.

Funkcje pokrętki regulacyjnej (rys. 6.1)

Ustawienie czułości zmierzchowej (progu zadziałania) (rys. 6.2/D)

Wymagany próg czułości zmierzchowej lampy z czujnikiem można ustawić bezstopniowo w zakresie od ok. 2 do 1000 luksów.

- Pokrętło regulacyjne ustawione w pozycji  = praca przy świetle dziennym (niezależnie od stopnia jasności)
- Pokrętło regulacyjne ustawione na  = praca o zmierzchu (ok. 2 luksy)

Podczas ustawiania zasięgu czujnika i testu działania przy świetle dziennym należy obrócić pokrętło regulacyjne do pozycji .

Ustawianie czasu (czas opóźnienia) (rys. 6.2/E)

Wymagany czas świecenia lampy można ustawić płynnie w zakresie od ok. 5 sekund do maks. 30 minut. Każdy ruch wykryty przed upływem tego czasu powoduje ponowne uruchomienie czasu opóźnienia wyłączenia.

Wskazówka: Po każdym wyłączeniu lampy ponowne wykrywanie ruchów zostaje przerwane na czas ok. 1 sekundy. Dopiero po upływie tego czasu lampa może włączyć światło po wykryciu ruchu. Podczas ustawiania zasięgu wykrywania i podczas wykonywania testu działania zaleca się ustawienie najkrótszego czasu.

Światło nocne (rys. 6.2/F)

Funkcja światła nocnego umożliwia oświetlenie z mocą ok. 15% światła, jeżeli osiągnięta zostanie ustawiona wartość jasności.

Żądane światło nocne lampy można ustawiać na czterech poziomach:

- WYŁ.
- 10 minut po upływie ustawionego czasu
- 30 minut po upływie ustawionego czasu
- Cała noc 

Światło nocne wyłącza się raz na godzinę, aby zmierzyć jasność otoczenia. Po krótkim czasie światło nocne włącza się ponownie.

Przekaznik (rys. 6.2/G)

Za pomocą przekaznika następuje przełączenie zewnętrznych odbiorników, np. innych lamp czy wentylatorów, przy użyciu L¹:

- Przekaznik ON: zewnętrzne odbiorniki są włączone
- Przekaznik OFF: zewnętrzne odbiorniki są wyłączone

Funkcja stałego świecenia

Jeżeli w przewodzie zasilającym zostanie zamontowany opcjonalny wyłącznik sieciowy, to oprócz zwykłego włączania i wyłączania możliwe jest wykonywanie następujących funkcji:

Tryb stałego świecenia (rys. 6.3)

1) Włączanie stałego świecenia:

2 × wyłączyć i włączyć wyłącznik. Lampa ustawiona jest na 4 godziny na tryb stałego świecenia. Następnie przechodzi automatycznie na tryb pracy czujnika.

2) Wyłączanie stałego świecenia:

1 × wyłączyć i włączyć wyłącznik. Lampa gaśnie lub przechodzi na tryb pracy czujnika.

Ważne:

Częstotliwość przełączania musi mieścić się w zakresie od 0,2 do 1 sekundy.

Ustawianie zasięgu czujnika

Zasięg czujnika można ustawiać płynnie w zakresie 2-8 m niezależnie od siebie na 4 osiach za pomocą 4 pokręteł. Za pomocą pokręteł regulacyjnych (rys. 6.4) można ustawić maksymalny zasięg wykrywania.

Wykres wykrywania (rys. 6.5)

Zacieniowane strefy pokazują obszary, które można zasłonić poprzez indywidualne ustawianie zasięgu. (rys. 6.6)

Tabela zasięgu wykrywania

| Ustawienie | Wysokość montażu 2,5 m | |
|------------|------------------------|-----------------|
| | promieniowo | stycznie |
| 1 | 2,4 m x 2,4 m | 4 m x 4 m |
| 2 | 3,2 m x 3,2 m | 6 m x 6 m |
| 3 | 3,6 m x 3,6 m | 7,3 m x 7,3 m |
| 4 | 4 m x 4 m | 8,6 m x 8,6 m |
| 5 | 4,4 m x 4,4 m | 10,2 m x 10,2 m |
| 6 | 5 m x 5 m | 12,6 m x 12,6 m |
| 7 | 6 m x 6 m | 15,7 m x 15,7 m |
| 8 | 6 m x 6 m | 16 m x 16 m |

| Ustawienie | Wysokość montażu 2,8 m | |
|------------|------------------------|-----------------|
| | promieniowo | stycznie |
| 1 | 3 m x 3 m | 5,4 m x 5,4 m |
| 2 | 3,4 m x 3,4 m | 6,4 m x 6,4 m |
| 3 | 3,8 m x 3,8 m | 7,5 m x 7,5 m |
| 4 | 4,4 m x 4,4 m | 8,8 m x 8,8 m |
| 5 | 5,4 m x 5,4 m | 10,4 m x 10,4 m |
| 6 | 5,6 m x 5,6 m | 13,1 m x 13,1 m |
| 7 | 6 m x 6 m | 17 m x 17 m |
| 8 | 6 m x 6 m | 17,3 m x 17,3 m |

| Ustawienie | Wysokość montażu 3,0 m | |
|------------|------------------------|-----------------|
| | promieniowo | stycznie |
| 1 | 3,4 m x 3,4 m | 6,2 m x 6,2 m |
| 2 | 3,6 m x 3,6 m | 6,6 m x 6,6 m |
| 3 | 4 m x 4 m | 7,7 m x 7,7 m |
| 4 | 4,8 m x 4,8 m | 9 m x 9 m |
| 5 | 6 m x 6 m | 10,6 m x 10,6 m |
| 6 | 6 m x 6 m | 13,4 m x 13,4 m |
| 7 | 6 m x 6 m | 17,9 m x 17,9 m |
| 8 | 6 m x 6 m | 18,1 m x 18,1 m |

| Ustawienie | Wysokość montażu 6,0 m | |
|------------|------------------------|-----------------|
| | promieniowo | stycznie |
| 1 | 5,7 m x 5,7 m | 11 m x 11 m |
| 2 | 6 m x 6 m | 11,7 m x 11,7 m |
| 3 | 6,7 m x 6,7 m | 13,6 m x 13,6 m |
| 4 | 8 m x 8 m | 16 m x 16 m |
| 5 | 10 m x 10 m | 18,7 m x 18,7 m |
| 6 | 10 m x 10 m | 23,8 m x 23,8 m |
| 7 | 10 m x 10 m | 31,7 m x 31,7 m |
| 8 | 10 m x 10 m | 32 m x 32 m |

7. Konserwacja

Zabrudzoną powierzchnię lampy można oczyścić wilgotną szmatką (bez użycia środków czyszczących).

8. Utylizacja

Urządzenia elektryczne, akcesoria i opakowania należy oddać do recyklingu przyjaznego środowisku.



Nie wyrzucać urządzeń elektrycznych wraz z odpadami z gospodarstw domowych!

Tylko dla krajów UE:

Zgodnie z obowiązującymi dyrektywami europejskimi w sprawie zużytych urządzeń elektrycznych i elektronicznych oraz ich wdrażaniu do prawa krajowego nienadające się do użytkowania urządzenia elektryczne należy odbierać osobno i poddawać recyklingowi w sposób przyjazny środowisku.

9. Gwarancja producenta

Jako kupującemu w razie potrzeby przysługują Państwu w stosunku do sprzedającego prawa z tytułu rękojmi. O ile prawa te obowiązują w Państwie kraju, to nie ulegają one na podstawie naszej deklaracji gwarancji ani skróceniu ani ograniczeniu. Udzielamy Państwu 5-letniej gwarancji na nienaganną jakość i prawidłowe funkcjonowanie zakupionego przez Państwa profesjonalnego produktu techniki czujników firmy STEINEL. Gwarantujemy, że produkt ten jest wolny od wad materiałowych, produkcyjnych i konstrukcyjnych. Gwarantujemy prawidłowe funkcjonowanie wszystkich podzespołów elektronicznych, a także, że wszystkie zastosowane materiały i ich powierzchnie są wolne od wad.

Dochodzenie roszczeń

Gwarancja jest ważna jedynie kompletnie wypełniona z podpisem Sprzedawcy potwierdzającym warunki gwarancji. Gwarancja na sprzedany towar konsumpcyjny nie wyłącza, nie ogranicza ani nie zawiesza uprawnień kupującego wynikających z rękojmi/niezgodności towaru z umową na podstawie dowodu zakupu. Z tego powodu zalecamy staranne przechowywanie dowodu zakupu. Reklamowany towar w stanie kompletnym prosimy przesłać do Gwaranta wraz z krótkim opisem usterki, oryginalną kartą gwarancyjną, paragonem lub rachunkiem zakupu (opatrzonego datą zakupu i pieczęcią sklepu).



10. Dane techniczne

| | | |
|-------------------------------------|---|---|
| Wymiary | Ø: 310 mm, wysokość: 69 mm | |
| Zasilanie sieciowe | 220-240 V 50/60 Hz | |
| Moc | <ul style="list-style-type: none"> Praca Stand-by | 15 W (przełącznik aktywowany), 14 W (przełącznik dezaktywowany) 0,45 W |
| Moc przełączeniowa | Obciążenie żarówkami/lampami halogenowymi | 500 W |
| | Świetłówki EVG | 500 VA |
| | Świetłówki bez kompensacji | 500 VA |
| | Świetłówki kompensowane szeregowo | 500 VA |
| | Świetłówki kompensowane równoległe | 500 VA |
| | Nisko woltowe lampy halogenowe | 500 VA |
| | LED < 2 W | 16 W |
| | 2 W < LED < 8 W | 64 W |
| | LED > 8 W | 64 W |
| | Obciążenie pojemnościowe | 88 µF |
| Współczynnik mocy | 0,9 | |
| Wydajność świetlna | 1430 lm | |
| Barwa światła | DL Vario Quattro 3000 K: 3000 K (ciepły biały) 95 lm/W DL Vario Quattro 4000 K: 4000 K (neutralny biały) 98 lm/W | |
| Technika czujników | PIR, 4 piro | |
| Kąt wykrywania | 360 ° | |
| Zasięg wykrywania czujnika | 16 x 16 m powierzchnia wykrywania przy wysokości montażu 2,5 m, możliwość zredukowania do powierzchni 4 x 4 m | |
| Ustawianie czasu | 5 s - 30 min | |
| Ustawianie czułości zmierzchovej | 2-1000 luksów | |
| Światło nocne | Wyt., 10 min, 30 min, cała noc | |
| Stopień ochrony / Klasa ochronności | IP54 / II | |
| Zakres temperatury | -20 do +35°C | |
| Wytrzymałość udarowa | IK 07 | |

11. Usterki

| Usterka | Przyczyna | Usuwanie |
|---|--|---|
| brak napięcia zasilającego lampę z czujnikiem ruchu | <ul style="list-style-type: none"> zadziałał bezpiecznik, niewłaczony wyłącznik sieciowy, przerwy przewód zwarcie w przewodzie zasilającym ewentualnie zainstalowany wyłącznik sieciowy jest wyłączony | <ul style="list-style-type: none"> włączyć, wymienić bezpiecznik; włączyć wyłącznik sieciowy, sprawdzić przewód próbnikiem napięcia sprawdzić podłączenia elektryczne włączyć wyłącznik sieciowy |
| lampa z czujnikiem ruchu nie włącza się | <ul style="list-style-type: none"> nieprawidłowo ustawiona czułość zmierzchovej czujnika wyłaczony wyłącznik sieciowy zadziałał bezpiecznik | <ul style="list-style-type: none"> ustawić na nowo włączyć włączyć, wymienić bezpiecznik, ewentualnie sprawdzić podłączenia |
| lampa z czujnikiem ruchu nie włącza się | <ul style="list-style-type: none"> w obszarze wykrywania czujnika ciągle coś się porusza | <ul style="list-style-type: none"> sprawdzić obszar wykrywania |
| lampa z czujnikiem ruchu zapala się bez widocznego powodu | <ul style="list-style-type: none"> lampa nie zamontowana stabilnie ruch miał miejsce, jednak nie został zauważony przez obserwatora (ruchy za ścianą, poruszanie się małego obiektu w bezpośrednim sąsiedztwie lampy itp.) | <ul style="list-style-type: none"> zamontować obudowę na sztywno sprawdzić obszar wykrywania |
| lampa z czujnikiem ruchu nie zapala się pomimo ruchu | <ul style="list-style-type: none"> szybkie ruchy zostały stłumione w celu zminimalizowania usterek lub ustawiony zbyt mały obszar wykrywania nieprawidłowo ustawiona czułość zmierzchovej czujnika | <ul style="list-style-type: none"> sprawdzić obszar wykrywania ustawić na nowo |
| zewnętrzne odbiorniki nie włączają się | <ul style="list-style-type: none"> przełącznik WYŁ. | <ul style="list-style-type: none"> włączyć przełącznik |

1. Despre acest document

Vă rugăm să citiți cu atenție documentul și să-l păstrați!

- Protejat prin Legea drepturilor de autor. Reproducerea, inclusiv în extras, este permisă numai cu aprobarea noastră.
- Ne rezervăm dreptul de a face modificări care servesc progresului tehnic.

Explicația simbolurilor



Atenție, pericole!



Trimitere la texte din document.

2. Instrucțiuni generale de securitate



Înainte de efectuarea oricăror lucrări la aparat, întrerupeți alimentarea cu energie electrică!

- La montare, cablul electric care urmează să fie conectat nu trebuie să fie sub tensiune. Opriti așadar curentul și verificați cu un testor de tensiune, să nu mai existe curent pe cablu.
- Instalarea lămpii cu senzor implică o lucrare la rețeaua electrică. Prin urmare, aceasta trebuie efectuată corect, conform instrucțiunilor de instalare și condițiilor de conectare uzuale în țara respectivă. (de ex.: **DE:** VDE 0100, **AT:** ÖVE / ÖNORM E8001-1, **CH:** SEV 1000)
- Folosiți numai piese de schimb originale.
- Reparațiile se vor executa numai în ateliere specializate.

3. DL Vario Quattro PRO LED

Utilizare conform destinației

- Vario Quattro este o lampă cu senzor pentru montarea pe plafon în zona interioară și în zona exterioară.

Lampa cu senzor este echipată cu patru senzori piroelectrici care detectează radiațiile termice invizibile ale corpurilor în mișcare (oameni, animale, etc.). Aceste radiații termice înregistrate sunt convertite electronic, iar lampa se aprinde. Obstacolele, cum ar fi zidurile sau geamurile, se opun detectării radiațiilor termice, nefăcând deci posibilă comutarea lămpii.

Indicație:

Abajurul lămpii este sensibil la zgârieturi. Instalarea lămpii în apropierea radiatoarelor de căldură este interzisă.

Volumul livrării (fig. 3.1)

- Lampă cu senzor
- Distanțiere
- Bandă de siguranță

Dimensiunile produsului (fig. 3.2)

Prezentare generală a aparatului (fig. 3.3)

- A** Lampă
- B** Reglarea razei de acțiune
- C** Bornă de conexiune
- D** Reglarea luminozității la comutare
- E** Temporizare
- F** Lumină de noapte
- G** Releu PORNIT/OPRIT
- H** Suport pentru tavan

Domeniu de detecție (fig. 3.4)

4. Conexiune electrică

Schemă de conexiuni (fig. 4.1)

- a) Lampă individuală
- b) Conexiune cu alți consumatori
- c) A doua lampă interconectată

Circuitul de alimentare este format dintr-un cablu cu 3 fire (diametrul maxim al cablului 19 mm):

- L** = conductor de fază (de obicei negru, maro sau gri)
- N** = conductor neutru (de obicei albastru)
- PE** = conductor de protecție (verde-galben)

Dacă aveți îndoieli, trebuie să identificați conductorii cu ajutorul unui creion de tensiune. După aceea ei trebuie scoși din nou de sub tensiune. Faza (**L**) și conductorul neutru (**N**) se conectează la blocul terminal. Izolați conductorul de protecție (**PE**) și conectați-l și pe acesta.

Important:

Inversarea conexiunilor poate duce la scurtcircuit la aparat sau la tabloul de siguranțe. În acest caz trebuie identificat din nou fiecare cablu și ulterior refăcute conexiunile corecte. Pe cablul de alimentare se poate monta, bineînțeles, un întrerupător de rețea, pentru activare și dezactivare. Sursa de lumină a acestei lămpi nu se poate înlocui; în cazul în care sursa de lumină trebuie înlocuită (de ex. la finalul duratei de viață), trebuie înlocuită întreaga lampă.

5. Montaj

- Verificați toate componentele pentru a constata dacă prezintă deteriorări.

- Nu puneți în funcțiune produsul dacă prezintă deteriorări
- Alegeți un loc adecvat pentru montare, ținând cont de raza de acțiune și de detectarea mișcării
- La montarea lămpii cu senzor pe tavan trebuie avut grijă să nu fie supusă trepidațiilor.

Etapele montării

- Opriti alimentarea cu curent (fig. 4.1)
- Marcați locul unde vor fi găurile (fig. 5.1)
- Faceți găurile și introduceți diblurile (fig. 5.2)
- Montare cu cablul sub tenciuială (fig. 5.3)
- Montare cu cablul pe tenciuială (fig. 5.4)
- Racordați cablul de conexiune (fig. 5.5)
- Realizați reglaje → "6. Funcționarea"
- Suspențați banda de siguranță (fig. 5.6)
- Conectați îmbinarea cu fișă (fig. 5.7)
- Poziționați lampa (fig. 5.8)
- Porniți alimentarea cu curent (fig. 5.8)

6. Funcționarea

Reglaje din fabrică:

Luminozitate de comutare: 1000 lucși

Temporizare: 5 secunde

Lumină de noapte: OPRITĂ



Releu: OPRIT

După ce carcasa a fost montată și s-a efectuat conectarea la rețea, lampa cu senzor poate fi pusă în funcțiune. La punerea în funcțiune manuală cu ajutorul întrerupătorului de rețea, lampa se stinge pentru faza de inițiere după cca. 30 secunde, după care devine activă pentru funcționarea comandată de senzor. Nu este necesară o nouă acționare a întrerupătorului de rețea.

Funcții buton de reglare (fig. 6.1)

Reglarea luminozității de comutare (prag de declanșare) (fig. 6.2/D)

Pragul dorit de comutare a lămpii poate fi reglat continuu de la cca. 2 până la 1000 lucși.

- Buton de reglare poziționat pe  = regim de lumină naturală (independent de luminozitate)
- Buton de reglare poziționat pe  = regim în funcție de luminozitatea ambientală (cca. 2 lucși)

La reglarea ariei de detecție și pentru verificarea funcțională la lumina zilei butonul de reglare trebuie să fie poziționat pe .

Temporizare (interval de continuare a funcționării) (fig. 6.2/E)

Durata de iluminare dorită pentru lampă poate fi reglată continuu de la cca. 5 secunde până la max. 30 minute. La fiecare mișcare detectată înaintea

scurgerii acestei durate de timp, temporizatorul repornește de la zero.

Indicație: După fiecare stingere a lămpii, o nouă detectare de mișcare este posibilă doar după o întrerupere de cca. 1 secundă. Numai după trecerea acestui interval de timp lampa se poate aprinde din nou la detectarea mișcării.

La setarea domeniului de detecție și pentru testul de funcționare se recomandă setarea intervalului cel mai scurt.

Lumină de noapte (fig. 6.2/F)

Funcția de lumină de noapte permite un iluminat cu cca. 15 % din puterea de iluminat atunci când se atinge valoarea de luminozitate setată.

Lumina de noapte dorită a lămpii poate fi setată în patru trepte:

- OPRIT
- 10 minute după scurgerea duratei setate
- 30 minute după scurgerea duratei setate
- toată noaptea 

Lumina de noapte se stinge la interval de o oră, pentru a măsura luminozitatea ambientală. După scurt timp, lumina de noapte se aprinde din nou.

Releu (fig. 6.2/G)

Cu releul, prin conductorul **L'** se cuplează consumatori externi, de exemplu alte lămpi sau ventilatoare:

- Releu PORNIT: consumatori externi în funcțiune
- Releu OPRIT: nu sunt consumatori externi în funcțiune

Funcționare permanentă

Dacă se montează în circuit și un întrerupător de la rețea opțional, pe lângă funcțiile simple de conectare și deconectare mai sunt disponibile și următoarele funcții:

Regim de iluminat continuu (fig. 6.3)

1) Aprinderea luminii continue:

Apăsăți pe întrerupător de 2 × STINGERE și APRINDERE. Lampa rămâne aprinsă în permanență timp de 4 ore. Ulterior revine la regimul de funcționare cu senzor.

2) Stingerea luminii continue:

Întrerupător 1 × STINGERE și APRINDERE. Lampa se STINGE, respectiv trece în regimul de funcționare cu senzor.

Important:

Operațiile de comutare trebuie efectuate în intervalul de 0,2-1 secundă.

Reglarea razei de acțiune

Raza de acțiune poate fi reglată cu ajutorul a patru butoane în mod continuu între 2 și 8 m, pe patru axe, în mod independent una de alta. Cu ajutorul butoanelor (fig. 6.4) se setează raza de detecție maximă.

Diagramă detecție (fig. 6.5)

Zonele hașurate reprezintă acele zone care pot fi obturate prin reglarea individuală a razei de acțiune. (fig. 6.6)

Tabel detecție rază de acțiune

| Reglaj | Înălțime de montaj 2,5 m | |
|--------|--------------------------|-----------------|
| | radial | tangențial |
| 1 | 2,4 m x 2,4 m | 4 m x 4 m |
| 2 | 3,2 m x 3,2 m | 6 m x 6 m |
| 3 | 3,6 m x 3,6 m | 7,3 m x 7,3 m |
| 4 | 4 m x 4 m | 8,6 m x 8,6 m |
| 5 | 4,4 m x 4,4 m | 10,2 m x 10,2 m |
| 6 | 5 m x 5 m | 12,6 m x 12,6 m |
| 7 | 6 m x 6 m | 15,7 m x 15,7 m |
| 8 | 6 m x 6 m | 16 m x 16 m |

| Reglaj | Înălțime de montaj 2,8 m | |
|--------|--------------------------|-----------------|
| | radial | tangențial |
| 1 | 3 m x 3 m | 5,4 m x 5,4 m |
| 2 | 3,4 m x 3,4 m | 6,4 m x 6,4 m |
| 3 | 3,8 m x 3,8 m | 7,5 m x 7,5 m |
| 4 | 4,4 m x 4,4 m | 8,8 m x 8,8 m |
| 5 | 5,4 m x 5,4 m | 10,4 m x 10,4 m |
| 6 | 5,6 m x 5,6 m | 13,1 m x 13,1 m |
| 7 | 6 m x 6 m | 17 m x 17 m |
| 8 | 6 m x 6 m | 17,3 m x 17,3 m |

| Reglaj | Înălțime de montaj 3,0 m | |
|--------|--------------------------|-----------------|
| | radial | tangențial |
| 1 | 3,4 m x 3,4 m | 6,2 m x 6,2 m |
| 2 | 3,6 m x 3,6 m | 6,6 m x 6,6 m |
| 3 | 4 m x 4 m | 7,7 m x 7,7 m |
| 4 | 4,8 m x 4,8 m | 9 m x 9 m |
| 5 | 6 m x 6 m | 10,6 m x 10,6 m |
| 6 | 6 m x 6 m | 13,4 m x 13,4 m |
| 7 | 6 m x 6 m | 17,9 m x 17,9 m |
| 8 | 6 m x 6 m | 18,1 m x 18,1 m |

| Reglaj | Înălțime de montaj 6,0 m | |
|--------|--------------------------|-----------------|
| | radial | tangențial |
| 1 | 5,7 m x 5,7 m | 11 m x 11 m |
| 2 | 6 m x 6 m | 11,7 m x 11,7 m |
| 3 | 6,7 m x 6,7 m | 13,6 m x 13,6 m |
| 4 | 8 m x 8 m | 16 m x 16 m |
| 5 | 10 m x 10 m | 18,7 m x 18,7 m |
| 6 | 10 m x 10 m | 23,8 m x 23,8 m |
| 7 | 10 m x 10 m | 31,7 m x 31,7 m |
| 8 | 10 m x 10 m | 32 m x 32 m |

7. Îngrijire

În caz de murdărire, lampa poate fi curățată cu o lavetă umedă (fără detergent).

8. Evacuarea ca deșeu

Aparatele electrice, accesoriile și ambalajele trebuie să facă obiectul unei reciclări ecologice.



Nu aruncați aparatele electrice la gunoiul menajer!

Numai pentru țările UE:

În conformitate cu directiva europeană privind eliminarea deșeurilor electrice și electronice în vigoare și transpunerii ei în legislația națională, aparatele electrice care nu mai pot fi utilizate trebuie să fie colectate separat și să facă obiectul unei reciclări ecologice.

9. Garanția de producător

În calitate de cumpărător vă bucurați după caz de toate drepturile prevăzute prin lege privind garanția și reclamarea defectelor împotriva vânzătorului. În măsura în care aceste drepturi există în țara dumneavoastră, declarația noastră de garanție nici nu le restrânge și nici nu le reduce durata de valabilitate. Vă acordăm 5 ani de garanție pentru funcționarea ireproșabilă și corespunzătoare a produsului dumneavoastră cu senzor din gama STEINEL Professional. Garantăm că acest produs nu prezintă niciun fel de erori de material, de producție și de proiectare. Garantăm funcționalitatea tuturor componentelor electronice și a cablurilor, precum și caracterul ireproșabil al tuturor materialelor utilizate și al suprafețelor acestora.

Solicitarea garanției

Dacă aveți o reclamație referitoare la produsul dvs., vă rugăm să îl trimiteți întreg și cu taxele de expediere plătite, împreună cu chitanța originală care trebuie să conțină data cumpărării și denumirea produsului, distribuitorului dvs. sau direct nouă, la adresa **STEINEL Distribution SRL; 505400**

Rasnov, jud. Brasov; Str. Campului, nr.1;

FSR Hala Scularie Birourile 4-7. Din acest motiv vă recomandăm să păstrați cu grijă chitanța până la expirarea termenului de garanție. STEINEL nu suportă costurile de transport și nu își asumă riscurile asociate transportului pentru returnarea produselor.

Informații privind solicitarea unei prestații în garanție găsiți pe pagina noastră web <http://steinelshop.ro/termeni-si-conditii#answer10>

Dacă doriți să solicitați o prestație în garanție sau aveți o întrebare despre produsul dvs., ne puteți contacta la **+40(0)268 - 530000**.



10. Date tehnice

| | | |
|--|--|--|
| Dimensiuni | Ø: 310 mm, înălțime: 69 mm | |
| Conexiune la rețeaua electrică | 220-240 V 50/60 Hz | |
| Putere | <ul style="list-style-type: none">• Funcționare• Standby | 15 W (releu activat), 14 W (releu dezactivat) 0,45 W |
| Capacitate de comutare | Sarcină bec/lampă cu halogen Lămpi cu tub fluorescent, balast electronic Lămpi cu tub fluorescent, necompensate Lămpi cu tub fluorescent, compensate în șir Lămpi cu tub fluorescent, compensate paralel Lămpi cu halogen, cu voltaj mic LED < 2 W 2 W < LED < 8 W LED > 8 W Sarcină capacitivă | 500 W 500 VA 500 VA 500 VA 500 VA 16 W 64 W 64 W 88 µF |
| Factor de putere | 0,9 | |
| Intensitate luminoasă | 1430 lm | |
| Culoare lumină | DL Vario Quattro 3000 K: 3000 K (alb cald) 95 lm/W DL Vario Quattro 4000 K: 4000 K (alb neutru) 98 lm/W | |
| Tehnologie senzori | PIR, 4 pirotehnici | |
| Unghi de detecție | 360 ° | |
| Rază de detecție | Suprafață de detecție 16 x 16 m la înălțime de montaj 2,5 m, reducibilă la 4 x 4 m | |
| Temporizare | 5 s - 30 min | |
| Setarea luminozității de comutare | 2-1000 lucși | |
| Lumină de noapte | Oprit, 10 min, 30 min, toată noaptea | |
| Grad de protecție / clasă de protecție | IP54 / II | |
| Domeniu de temperatură | -20 până la +35 °C | |
| Rezistență la lovire | IK 07 | |

11. Defecțiuni în funcționare

| Defecțiune | Cauză | Remedi |
|--|---|---|
| Lampa cu senzor nu are curent | <ul style="list-style-type: none">■ Siguranța a declanșat, aparat neconectat, cablu întrerupt■ Scurtcircuit în cablul de rețea■ Întrerupătorul de rețea eventual existent este decuplat | <ul style="list-style-type: none">■ Cuplați siguranța, înlocuiți-o, cuplați întrerupătorul de rețea, verificați cablul cu ajutorul unui creion de tensiune■ Verificați conexiunile■ Cuplați întrerupătorul de rețea |
| Lampa cu senzor nu se aprinde | <ul style="list-style-type: none">■ Reglarea luminozității de comutare este incorectă■ Întrerupător de rețea OPRIT■ Siguranța a declanșat | <ul style="list-style-type: none">■ Reglați din nou■ Porniți■ Cuplați siguranța, înlocuiți-o; eventual verificați legătura |
| Lampa cu senzor nu se stinge | <ul style="list-style-type: none">■ Mișcare continuă în zona de detecție | <ul style="list-style-type: none">■ Controlați zona |
| Lampa cu senzori se aprinde fără mișcare identificabilă. | <ul style="list-style-type: none">■ Lampa n-a fost fixată bine la montare■ S-a produs mișcare, dar nu a fost sesizată de observator (mișcarea s-a produs după un perete, s-a mișcat un obiect mic în imediata apropiere a lămpii etc.) | <ul style="list-style-type: none">■ Montați carcasa așa încât să nu se deplaseze■ Controlați zona |
| Lampa cu senzori nu se aprinde după mișcare | <ul style="list-style-type: none">■ Detectarea mișcărilor rapide este dezactivată pentru reducerea numărului de semnalări eronate sau zona de detecție este setată la un nivel prea redus■ Reglarea luminozității de comutare este incorectă | <ul style="list-style-type: none">■ Controlați zona■ Reglați din nou |
| Consumatorii externi nu se aprind | <ul style="list-style-type: none">■ Releu OPRIT | <ul style="list-style-type: none">■ Porniți releul |

1. O tem dokumentu

Natančno preberite in shranite!

- Zaščiteno z avtorskimi pravicami. Ponatis v celoti ali po delih je dovoljen le z našim soglasjem.
- Spremembe zaradi tehničnega napredka so pridržane.

Razlaga simbolov



Opozorilo pred nevarnostmi!



Napotek na mesta besedila v dokumentu.

2. Splošna varnostna navodila



Pred izvajanjem dela na napravi prekinite dovod električne napetosti!

- Ob montaži mora biti električni vodnik, ki ga boste priključili na aparat, brez napetosti. Zato najprej odklopite tok in preverite s preizkuševalcem električne napetosti, če res ni več napetosti.
- Pri namestitvi senzorske luči gre za delo z omrežno napetostjo. Zato mora biti izvedba strokovna po veljavnih predpisih in pogojih. (npr.: **DE**: VDE 0100, **AT**: ÖVE / ÖNORM E8001-1, **CH**: SEV 1000)
- Uporabljajte le originalne nadomestne dele.
- Popravila je dovoljeno izvajati le v specializiranih delavnicah.

3. DL Vario Quattro PRO LED

Namenska uporaba

- Vario Quattro je senzorska svetilka za stropno montažo v notranjosti ali zunanosti zgradb.

Senzorska svetilka je opremljena s Pyro-senzorji, ki zajemajo nevidno toplotno sevanje premikajočih se teles (ljudi, živali, itd.). Zaznano toplotno sevanje se elektronsko pretvori in svetilka se vključi. Skozi ovire kot n.pr. zidove ali šipe se toplotno sevanje ne more zaznati, zato tudi ne bo sledila vključitev aparata.

Napotek:

Pokrov svetilke im občutljivo površino. Svetilke se ne sme priključiti v bližini sevalnih grelcev.

Obseg dobave (sl. 3.1)

- Senzorska svetilka
- Distančnik
- Varnostni trak

Mere izdelka (sl. 3.2)

Pregled delov naprave (sl. 3.3)

- A Svetilka
- B Nastavitev dosega
- C Priključna sponka
- D Nastavitev zatemnitve
- E Nastavitev časa
- F Nočna luč
- G Rele za vklop/izklop
- H Stropno držalo

Območje zaznavanja (sl. 3.4)

4. Električni priključek

Vežalni načrt (sl. 4.1)

- a) Enojna svetilka
- b) Priključek z drugimi porabniki
- c) Dve svetilki zvezani

Električna napeljava je sestavljena iz 3-žilnega kabla (maks. premer voda znaša 19 mm):

L = fazni vodnik (običajno črn, rjav ali siv)

N = nevtralni vodnik (največkrat moder)

PE = varnostni vod (zeleno-rumen)

V primeru dvoma morate kabel identificirati z indikatorjem napetosti; nato ga ponovno preklopite na stanje brez napetosti. Fazo (**L**) in nevtralnik vodnik (**N**) priključite na spončnico. Izolirajte in priložite varnostni vod (**PE**).

Pomembno:

Pomešanje priključkov lahko privede do kratkega stika v napravi ali v vaši električni omarici. V tem primeru morajo vsi kabli biti znova identificirani in na novo montirani. Na omrežni kabel lahko inštalirate omrežno stikalo za vklop in izklop. Vira svetlobe v tej svetilki ne morete zamenjati, če je treba zamenjati vir svetlobe (npr. ob koncu uporabne dobe), morate zamenjati celo svetilko.

5. Montaža

- Preverite vse sklope, ali so poškodovani.
- V primeru poškodb izdelka ne uporabite.
- Izberite primeren kraj montaže in upoštevajte doseg zaznavanja gibanja.
- Pri stropni montaži senzorske svetilke pazite, da je pritrjena brez pretresanja.

Navodila za montažo

- Izklopite oskrbo z energijo (sl. 4.1)
- Zarišite luknje za vrtanje (sl. 5.1)
- Izvrtajte luknje in vstavite moznike. (sl. 5.2)

- Montaža pri podometni napeljavi (sl. 5.3)
- Montaža pri nadometni napeljavi (sl. 5.4)
- Priključite priključni kabel (sl. 5.5)
- Izvedite nastavitve → "6. Funkcija"
- Obesite varnostni trak (sl. 5.6)
- Priključite vtično povezavo (sl. 5.7)
- Nataknite svetilko (sl. 5.8)
- Vključite oskrbo z energijo (sl. 5.8)

6. Delovanje

Tovarniške nastavitve:

Nastavitev zatemnitve: 1000 luksov

Nastavitev časa: 5 sekund

Nočna luč: izklopljena

Rele: izklopljen

Po montaži ohišja in priključku na omrežje lahko začnete senzorsko svetilko uporabljati. Pri ročnem vklopu svetilke z omrežnim stikalom se svetilka vklopi po 30-sekundni fazi umerjanja in je nato pripravljena za delovanje s senzorjem. Ponoven vklop prek omrežnega stikala ni potreben.

Funkcije nastavitveni gumba (sl. 6.1)

Nastavitev zatemnitve (odzivni prag) (sl. 6.2/D)

Želena mejo vklopa senzorja svetilke lahko brezstopenjsko nastavite od približno 2 luksa do 1000 luksov.

– Nastavni gumb na  = svetenje ob dnevni svetlobi (neodvisno od osvetljenosti)

– Gumb za nastavljanje na  = svetenje ob zatemnitvi (ca. 2 luksa)

Pri nastavitvi območja zajemanja in za test delovanja pri dnevni svetlobi mora biti gumb za reguliranje na .

Nastavitev časa (naknadni čas delovanja) (sl. 6.2/E)

Želeni čas vklopljene luči lahko brezstopenjsko nastavite od približno 5 sek. do maks. 30 min.

Z vsakim zaznanim gibanjem pred iztekom nastavljenega časa se ura postavi na naknadni čas zamik ugasnitve.

Napotek: Po vsakem postopku izklopa svetilke je ponovno zaznavanje gibanja za pribl. 1 sekundo prekinjeno. Šele potem ko je ta čas potekel, lahko svetilka ob zaznanem gibanju zopet zasveti. Za nastavitev območja zaznavanja in preverjanje delovanja se priporoča najkrajša nastavitve časa.

Nočna luč (sl. 6.2/F)

Funkcija nočne luči omogoča osvetlitev s pribl. 15 % svetilne moči, ko je nastavljena svetlost dosežena. Želena nočno luč svetilke lahko nastavite v štirih stopnjah:

- izklop
- 10 minut po poteku nastavljenega časa
- 30 minut po poteku nastavljenega časa
- vso noč 

Nočna luč se vsako uro izklopi, da se meri svetlost okolice. Po kratkem času se nočna luč spet vklopi.

Rele (sl. 6.2/G)

Z relejem se prek **L'** vklopijo zunanji porabniki kot npr. druge svetilke ali ventilator:

- Rele vklopljen: zunanji porabnik deluje
- Rele izklopljen: zunanji porabnik ne deluje

Funkcija trajne osvetlitve

V primeru namestitve opcijskega omrežnega stikala v omrežno napeljavo so ob funkcijah enostavnega VKLOPA in IZKLOPA možne sledeče funkcije:

Stalna osvetlitev (sl. 6.3)

1) Nastavitev stalne osvetlitve:

Stikalo 2 × izklop in vklop. Svetilka je za 4 ure vklopljena na trajno osvetlitev.

Po tem se avtomatično spet preklopi v delovanje senzorja.

2) Izklapljanje stalne osvetlitve:

Stikalo 1 × izklop in vklop. Svetilka se ugasne oziroma preklopi v senzorsko delovanje.

Pomembno:

Stikalni postopki morajo biti izvedeni v območju od 0,2 do 1 sekunde.

Nastavitev dosega

Doseg lahko s štirimi nastavitvenimi gumbi nastavite brezstopenjsko na od 2 do 8 m na štiri osi medsebojno neodvisno. Z nastavitvenimi gumbi (sl. 6.4) nastavite doseg zajemanja.

Diagram zaznavanja (sl. 6.5)

Šrafirane cone kažejo območja, ki jih z individualno nastavitvijo dosega lahko izločimo. (Sl. 6.6)

Preglednica Zajetje dosega

| Nastavitev | Višina montaže 2,5 m | |
|------------|----------------------|-----------------|
| | radialno | tangentno |
| 1 | 2,4 m x 2,4 m | 4 m x 4 m |
| 2 | 3,2 m x 3,2 m | 6 m x 6 m |
| 3 | 3,6 m x 3,6 m | 7,3 m x 7,3 m |
| 4 | 4 m x 4 m | 8,6 m x 8,6 m |
| 5 | 4,4 m x 4,4 m | 10,2 m x 10,2 m |
| 6 | 5 m x 5 m | 12,6 m x 12,6 m |
| 7 | 6 m x 6 m | 15,7 m x 15,7 m |
| 8 | 6 m x 6 m | 16 m x 16 m |

| Nastavitev | Montažna višina 2,8 m | |
|------------|-----------------------|-----------------|
| | radialno | tangentno |
| 1 | 3 m x 3 m | 5,4 m x 5,4 m |
| 2 | 3,4 m x 3,4 m | 6,4 m x 6,4 m |
| 3 | 3,8 m x 3,8 m | 7,5 m x 7,5 m |
| 4 | 4,4 m x 4,4 m | 8,8 m x 8,8 m |
| 5 | 5,4 m x 5,4 m | 10,4 m x 10,4 m |
| 6 | 5,6 m x 5,6 m | 13,1 m x 13,1 m |
| 7 | 6 m x 6 m | 17 m x 17 m |
| 8 | 6 m x 6 m | 17,3 m x 17,3 m |

| Nastavitev | Montažna višina 3,0 m | |
|------------|-----------------------|-----------------|
| | radialno | tangentno |
| 1 | 3,4 m x 3,4 m | 6,2 m x 6,2 m |
| 2 | 3,6 m x 3,6 m | 6,6 m x 6,6 m |
| 3 | 4 m x 4 m | 7,7 m x 7,7 m |
| 4 | 4,8 m x 4,8 m | 9 m x 9 m |
| 5 | 6 m x 6 m | 10,6 m x 10,6 m |
| 6 | 6 m x 6 m | 13,4 m x 13,4 m |
| 7 | 6 m x 6 m | 17,9 m x 17,9 m |
| 8 | 6 m x 6 m | 18,1 m x 18,1 m |

| Nastavitev | Montažna višina 6,0 m | |
|------------|-----------------------|-----------------|
| | radialno | tangentno |
| 1 | 5,7 m x 5,7 m | 11 m x 11 m |
| 2 | 6 m x 6 m | 11,7 m x 11,7 m |
| 3 | 6,7 m x 6,7 m | 13,6 m x 13,6 m |
| 4 | 8 m x 8 m | 16 m x 16 m |
| 5 | 10 m x 10 m | 18,7 m x 18,7 m |
| 6 | 10 m x 10 m | 23,8 m x 23,8 m |
| 7 | 10 m x 10 m | 31,7 m x 31,7 m |
| 8 | 10 m x 10 m | 32 m x 32 m |

7. Nega

Če je svetilka umazana, jo očistite z vlažno krpo (brez čistil).

8. Odstranjevanje

Električne aparate, opremo in embalažo oddajte v okolju prijazno ponovno obdelavo.



Električnih aparatov ne odstranjajte s hišnimi odpadki!

Samo za države članice EU:

V skladu z veljavno Evropsko direktivo o izrabljenih električnih in elektronskih aparatih in njenim prenosom v nacionalno zakonodajo je električne aparate, ki niso več uporabni, treba zbirati ločeno in jih oddati v okolju prijazno ponovno obdelavo.

9. Garancija proizvajalca

Kot kupcu so vam na voljo zakonske garancijske pravice v skladu s 437. členom in naslednjimi Civilnega zakonika (BGB, Bürgerliches Gesetzbuch) (naknadna izpolnitev, odstop od kupoprodajne pogodbe, zmanjšanje kupnine, odškodnina in nadomestilo za stroške). Naša garancijska izjava teh pravic ne krajša in ne omejuje. Poleg zakonskega garancijskega obdobja vam dajemo 5-letno garancijo na brezhibno sestavo in pravilno delovanje tega izdelka STEINEL-Professional-Sensorik. Jamčimo, da izdelek nima materialnih in tovarniških napak ali napak v sestavi. Jamčimo za delovanje vseh elektronskih sklopov in kablov ter za brezhibnost vseh uporabljenih materialov in njihovih površin.

Uveljavljanje

Če želite izdelek reklamirati, pošljite cel izdelek s plačano poštnino in priložite originalni račun, ki vsebuje datum nakupa in poimenovanje izdelka, svojemu trgovcu ali neposredno na naš naslov: **ELEKTRO- PROJEKT PLUS D.O.O. , Suha pri Predosljah 12, 4000 KRANJ.** Priporočamo vam, da račun skrbno hranite do poteka garancijskega obdobja. Za transportne stroške in tveganja v okviru vračila družba STEINEL ne prevzema jamstva.

(Informacije o uveljavljanju garancijskega primera najdete na naši spletni strani www.priporocam.si)

Če imate garancijski primer ali vprašanje glede izdelka, nas lahko pokličete na telefonsko številko servisa **+386 42 521 645**.

5 LETNA
PROIZVAJALCA
GARANCIJA

10. Tehnični podatki

| | | |
|--------------------------------|--|--|
| Mere | Ø: 310 mm, višina: 69 mm | |
| Omrežni priključek | 220-240 V 50/60 Hz | |
| Zmogljivost | <ul style="list-style-type: none"> Delovanje Stanje priprav. | 15 W (rele aktiviran), 14 W (rele deaktiviran) 0,45 W |
| Stikalna moč | Obremenitev žarnice/halogenke Neonske svetilke EVG-ji Neonske svetilke nekompenzirane Neonske svetilke zaporedno kompenzirane Neonske svetilke vzporedno kompenzirane Nizkovoltne halogenske svetilke LED < 2 W 2 W < LED < 8 W LED > 8 W Kapacitivna obremenitev | 500 W 500 VA 500 VA 500 VA 500 VA 500 VA 16 W 64 W 64 W 88 µF |
| Faktor moči | 0,9 | |
| Svetilna moč | 1430 lm | |
| Barva svetlobe | DL Vario Quattro 3000 K: 3000 K (topla bela) 95 lm/W DL Vario Quattro 4000 K: 4000 K (nevtralna bela) 98 lm/W | |
| Senzorska tehnika | PIR, 4 Pyros | |
| Kot zaznavanja | 360 ° | |
| Doseg zaznavanja | 16 x 16 m površina zajetja pri 2,5 m montažni višini, zmanjšano na površino 4 x 4 m | |
| Nastavitev časa | 5 s - 30 min | |
| Nastavitev zatemnitve | 2 do 1000 luksov | |
| Nočna luč | izk., 10 min., 30 min., vso noč | |
| Vrsta zaščite / Razred zaščite | IP54 / II | |
| Temperaturno območje | -20 do +35 °C | |
| Odpornost na udarce | IK 07 | |

11. Motnje delovanja

| Motnja | Vzrok | Pomoč |
|---|---|---|
| Senzorska svetilka nima napetosti | <ul style="list-style-type: none"> varovalka se je sprožila, ni vklopljena, povezava je prekinjena kratki stik v električnem omrežju morebitno prisotno omrežno stikalo je izklopljeno | <ul style="list-style-type: none"> vklopite, zamenjajte varovalko, vklopite omrežno stikalo, preverite vod z indikatorjem napetosti. preverite priključke vklopite omrežno stikalo |
| Senzorska svetilka se ne vklopi | <ul style="list-style-type: none"> nastavitev zatemnitve je napačno izbrana omrežno stikalo IZKLOPLJENO varovalka se je sprožila | <ul style="list-style-type: none"> ponovno ga nastavite vklopite vklopite, zamenjajte varovalko, po potrebi preverite priključek |
| Senzorska svetilka se ne izklopi | <ul style="list-style-type: none"> stalno premikanje na področju zaznavanja | <ul style="list-style-type: none"> preverite področje |
| Senzorska svetilka se vklopi, ne da bi bilo zaznano gibanje | <ul style="list-style-type: none"> svetilka ni dovolj čvrsto nameščena premikanje je obstajalo, toda opazovalec ga ni prepoznal (premikanje za steno, premikanje majhnega predmeta čisto v bližini svetilke itd.) | <ul style="list-style-type: none"> ohišje trdno montirajte preverite področje |
| Senzorska svetilka se kljub gibanju ne vklopi | <ul style="list-style-type: none"> hitra premikanja so potisnjena na minimalne motnje ali pa je področje zaznavanja na premalo nastavljen nastavitev zatemnitve je napačno izbrana | <ul style="list-style-type: none"> preverite področje ponovno ga nastavite |
| Zunanji porabnik ve vkloplja | <ul style="list-style-type: none"> izklopljen rele | <ul style="list-style-type: none"> vklopite rele |

1. Uz ovaj dokument

Pažljivo pročitatite i sačuvajte!

- Zaštićeno autorskim pravima. Pretisak, čak i djelomičan, dopušten je samo uz naše odobrenje.
- Zadržavamo pravo na izmjene koje služe tehničkom napretku.

Tumačenje simbola



Upozorenje na opasnosti!



Upuća na tekst u dokumentu.

2. Opće sigurnosne napomene



Prije svih radova na uređaju prekinite naponsko napajanje!

- Prilikom montaže električni vod koji treba priključiti ne smije biti pod naponom. Zbog toga kao prvo morate isključiti struju i pomoću ispitivača napona provjeriti je li uspostavljeno beznaponsko stanje.
- Kod instalacije senzorske svjetiljke radi se o radovima na mrežnom naponu. Stoga se ona mora provoditi stručno i u skladu s uobičajenim državnim propisima o instalacijama i uvjetima priključivanja. (npr.: **DE:** VDE 0100, **AT:** ÖVE / ÖNORM E8001-1, **CH:** SEV 1000)
- Koristite samo originalne rezervne dijelove.
- Popravke smiju obavljati samo stručne radionice.

3. DL Vario Quattro PRO LED

Namjenska uporaba

- Vario Quattro je senzorska svjetiljka za stropnu montažu u unutrašnjem i vanjskom prostoru.

Senzorska svjetiljka opremljena je pirosenzorima koji detektiraju nevidljivo toplinsko zračenje tijela koja se pred njima kreću (ljudi, životinje itd.). To registrirano toplinsko zračenje elektronički se pretvara i uključuje svjetiljku. Zbog prepreka, kao što su npr. zidovi ili prozorska stakla, senzor ne prepoznaje toplinsko zračenje pa prema tome nema ni uključivanja.

Napomena:

Poklopac svjetiljke osjetljiv je na ogrebotine. Svjetiljka se ne smije instalirati u blizini električnih grijalica.

Sadržaj isporuke (sl. 3.1)

- Senzorska svjetiljka
- Distanca
- Sigurnosna traka

Dimenzije proizvoda (sl. 3.2)

Pregled proizvoda (sl. 3.3)

- A** svjetiljka
- B** podešavanje dometa
- C** priključna stezaljka
- D** podešavanje svjetlosnog praga
- E** podešavanje vremena
- F** noćno svjetlo
- G** relej UKLJUČEN/ISKLJUČEN
- H** stropni držač

Područje detekcije (sl. 3.4)

4. Električni priključak

Shema priključivanja (sl. 4.1)

- a) pojedinačna svjetiljka
- b) priključak s ostalim potrošačima
- c) umrežena druga svjetiljka

Mrežni vod sastoji se od trožilnog kabela (maks. promjer voda 19 mm):

- L** = faza (većinom crna, smeđa ili siva)
- N** = neutralni vodič (većinom plavi)
- PE** = zaštitni vodič (zeleno-žuti)

U slučaju dvoumljenja morate identificirati kabel pomoću ispitivača napona; zatim ponovno uspostaviti beznaponsko stanje. Faza (**L**) i neutralni vodič (**N**) priključuju se na stezaljku svjetiljke. Zaštitni vodič (**PE**) izolirati i ostaviti pokraj.

Važno:

Slučajna zamjena priključaka u uređaju ili Vašem ormariću za osigurače uzrokovat će kratki spoj. U tom slučaju još jednom se moraju identificirati pojedini kabeli i ponovno spojiti. U vodu, naravno, može biti montirana mrežna sklopka za uključivanje i isključivanje.

Izvor svjetlosti ove svjetiljke nije zamjenjiv; ako bi se morao zamijeniti (npr. na kraju njegovog vijeka trajanja), mora se zamijeniti cijela svjetiljka.

5. Montaža

- Provjeriti sve sastavne dijelove na oštećenja.
- U slučaju oštećenja ne koristiti proizvod.
- Odaberite mjesto montaže uzimajući u obzir domet i detektiranje pokreta.
- Prilikom stropne montaže senzorske svjetiljke treba paziti na to da se pričvrsti stabilno.

Montaža

- Isključite strujno napajanje (sl. 4.1)
- Označite rupe (sl. 5.1)
- Izbušite rupe i stavite učvrstnice (sl. 5.2).
- Montaža kod podžbuknog kabela (sl. 5.3)
- Montaža kod nadžbuknog kabela (sl. 5.4)
- Priključite kabel (sl. 5.5)
- Izvršite podešavanje → "6. Funkcija"
- Zakvačite sigurnosnu traku (sl. 5.6)
- Priključite utični spoj (sl. 5.7)
- Stavite poklopac (sl. 5.8)
- Uključite naponsko napajanje (sl. 5.8).

6. Funkcija

Tvorničke postavke:

Podešenost svjetlosnog praga: 1000 luksa

Podešavanje vremena: 5 sekundi

Noćno svjetlo: ISKLJUČENO

Relej: ISKLJUČEN

Kad je kućište montirano i uspostavljen priključak na strujnu mrežu, možete uključiti senzorsku svjetiljku. Kod ručnog puštanja svjetiljke u rad pomoću mrežne sklopke, ona se tijekom faze ispitivanja isključi nakon 30 sekundi i zatim je opet spremna za senzorski režim rada. Nije potrebno ponovno aktiviranje mrežne sklopke.

Funkcije regulatora (sl. 6.1)

Podešavanje svjetlosnog praga (prag reagiranja) (sl. 6.2/D)

Željeni prag reagiranja svjetiljke može se kontinuirano podešavati od oko 2 do 1000 luksa.

- Regulator podešen na = režim rada pri danjem svjetlu (neovisno o svjetlini)
- Regulator podešen na = smanjenje intenziteta svjetlosti (oko 2 luksa)

Kod podešavanja područja detekcije i za testiranje funkcije kod danjeg svjetla regulator mora biti na .

Podešavanje vremena (vrijeme isključivanja) (sl. 6.2/E)

Željeno trajanje svjetla može se podešavati kontinuirano od oko 5 sekundi do maks. 30 minuta. Svakim detektiranim pokretom prije isteka tog vremena ponovno se pokreće vrijeme isključivanja s kašnjenjem.

Napomena: nakon svakog postupka isključivanja svjetiljke prekinuto je ponovno detektiranje pokreta na oko 1 sekundu. Tek nakon isteka tog vremena svjetiljka može pri pokretu ponovno uključiti svjetlo.

Kod podešavanja područja detekcije i testiranja funkcije preporučuje se podesiti najkraće vrijeme.

Noćno svjetlo (sl. 6.2/F)

Funkcija noćnog svjetla daje osvjetljenje s oko 15% svjetlosnog učina dok se postigne podešena vrijednost svjetline.

Željeno noćno svjetlo može se podesiti u četiri stupnja.

- ISKLJUČENO
- 10 minuta nakon isteka podešenog vremena
- 30 minuta nakon isteka podešenog vremena
- cijelu noć

Noćno svjetlo isključi se svakog sata kako bi se izmjerila svjetlina okoline. Nakon kratkog vremena noćno svjetlo se ponovno uključuje.

Relej (sl. 6.2/G)

Pomoću releja uključuju se preko kontakta L' vanjski potrošači kao i druge svjetiljke ili ventilatori:

- relej ON: vanjski potrošač radi
- relej OFF: vanjski potrošač ne radi

Funkcija stalnog svjetla

Montira li se potencijalna mrežna sklopka u vod, osim jednostavne funkcije uključivanja i isključivanja moguće su i sljedeće funkcije:

Režim rada stalnog svjetla (sl. 6.3)

1) Uključivanje stalnog svjetla:

Sklopku 2 × ISKLJUČITI i UKLJUČITI. Svjetiljka je podešena na 4 sata stalnog svjetla. Zatim ponovno automatski prelazi u rad senzora.

2) Isključivanje stalnog svjetla:

Sklopku 1 × ISKLJUČITI i UKLJUČITI. Svjetlo se isključuje odnosno prelazi u rad senzora.

Važno:

Postupci uključivanja/isključivanja moraju se provesti u intervalu od 0,2 do 1 sekunde.

Podešavanje dometa

Domet se može kontinuirano podesiti pomoću četiri regulatora na 2 do 8 m, neovisno jedan od drugoga, na četiri osi. Pomoću regulatora (sl. 6.4) podešava se domet detekcije.

Dijagram detekcije (sl. 6.5)

Iscrtkane zone pokazuju područja koja se mogu eliminirati individualnim podešavanjem dometa. (sl. 6.6)

Tablica detektiranja dometa

| Podešavanje | Visina montaže 2,5 m | |
|-------------|----------------------|-----------------|
| | radijalno | tangencijalno |
| 1 | 2,4 m x 2,4 m | 4 m x 4 m |
| 2 | 3,2 m x 3,2 m | 6 m x 6 m |
| 3 | 3,6 m x 3,6 m | 7,3 m x 7,3 m |
| 4 | 4 m x 4 m | 8,6 m x 8,6 m |
| 5 | 4,4 m x 4,4 m | 10,2 m x 10,2 m |
| 6 | 5 m x 5 m | 12,6 m x 12,6 m |
| 7 | 6 m x 6 m | 15,7 m x 15,7 m |
| 8 | 6 m x 6 m | 16 m x 16 m |

| Podešavanje | Visina montaže 2,8 m | |
|-------------|----------------------|-----------------|
| | radijalno | tangencijalno |
| 1 | 3 m x 3 m | 5,4 m x 5,4 m |
| 2 | 3,4 m x 3,4 m | 6,4 m x 6,4 m |
| 3 | 3,8 m x 3,8 m | 7,5 m x 7,5 m |
| 4 | 4,4 m x 4,4 m | 8,8 m x 8,8 m |
| 5 | 5,4 m x 5,4 m | 10,4 m x 10,4 m |
| 6 | 5,6 m x 5,6 m | 13,1 m x 13,1 m |
| 7 | 6 m x 6 m | 17 m x 17 m |
| 8 | 6 m x 6 m | 17,3 m x 17,3 m |

| Podešavanje | Visina montaže 3,0 m | |
|-------------|----------------------|-----------------|
| | radijalno | tangencijalno |
| 1 | 3,4 m x 3,4 m | 6,2 m x 6,2 m |
| 2 | 3,6 m x 3,6 m | 6,6 m x 6,6 m |
| 3 | 4 m x 4 m | 7,7 m x 7,7 m |
| 4 | 4,8 m x 4,8 m | 9 m x 9 m |
| 5 | 6 m x 6 m | 10,6 m x 10,6 m |
| 6 | 6 m x 6 m | 13,4 m x 13,4 m |
| 7 | 6 m x 6 m | 17,9 m x 17,9 m |
| 8 | 6 m x 6 m | 18,1 m x 18,1 m |

| Podešavanje | Visina montaže 6,0 m | |
|-------------|----------------------|-----------------|
| | radijalno | tangencijalno |
| 1 | 5,7 m x 5,7 m | 11 m x 11 m |
| 2 | 6 m x 6 m | 11,7 m x 11,7 m |
| 3 | 6,7 m x 6,7 m | 13,6 m x 13,6 m |
| 4 | 8 m x 8 m | 16 m x 16 m |
| 5 | 10 m x 10 m | 18,7 m x 18,7 m |
| 6 | 10 m x 10 m | 23,8 m x 23,8 m |
| 7 | 10 m x 10 m | 31,7 m x 31,7 m |
| 8 | 10 m x 10 m | 32 m x 32 m |

7. Njega

U slučaju zaprljanosti svjetiljku možete obrisati vlažnom krpom (bez sredstva za čišćenje).

8. Zbrinjavanje

Električne uređaje, pribor i ambalažu treba zbrinuti na ekološki način odvozom na reciklažu.



Ne bacajte električne uređaje u kućni otpad!

Samo za zemlje EU:

Prema važećoj europskoj direktivi za stare električne i elektroničke uređaje i njezinoj implementaciji u nacionalno pravo, električni uređaji koji se više ne mogu koristiti moraju se posebno sakupiti i zbrinuti na ekološki način odvozom na reciklažu.

9. Jamstvo proizvođača

Kao kupcu pripadaju Vam sva prava po zakonu o zaštiti potrošača. Ako ta prava postoje u Vašoj zemlji, ona se našom izjavom o jamstvu ne smanjuju niti ograničavaju. Dajemo Vam 5 godina jamstva na bespriekornu kakvoću i propisno funkcioniranje Vašeg proizvoda STEINEL-Professional-Senzorika. Jamčimo da ovaj proizvod nema greške na materijalu, tvorničke i konstrukcijske greške. Jamčimo tehničku ispravnost svih elektroničkih sklopova i kabela, kao i ispravnost svih korištenih materijala i njihovih površina.

Zahtijevanje jamstvenog prava

Ako želite reklamirati svoj proizvod, pošaljite cjelovit proizvod s originalnim računom koji mora sadržavati podatke o datumu kupnje i naziv proizvoda, oslobođeno troškova prijevoza, Vašem trgovcu ili izravno na našu adresu, **Daljinsko upravljanje d.o.o., Bedricha Smetane 10, HR-10000 Zagreb**. Stoga Vam preporučujemo da pažljivo sačuvate račun do isteka jamstvenog roka. Daljinsko upravljanje d.o.o. ne preuzima jamstvo za transportne troškove i rizike u okviru povratne pošiljke.

Informacije o zahtijevanju prava u slučaju jamstva dobit ćete na našoj početnoj stranici www.daljinsko-upravljanje.hr

Ako imate slučaj jamstva ili pitanja u vezi Vašeg proizvoda, nazovite nas na dežurni servisni telefon **+385 (1) 388 66 77** ili **388 02 47** u vremenu od ponedjeljka do petka **od 08:00 do 16:00** sati ili nas kontaktirajte na e-mail adresu: daljinsko-upravljanje@inet.hr.

5 GODINA
PROIZVOĐAČA
JAMSTVA

10. Tehnički podaci

| | | |
|-------------------------------|---|--------|
| Dimenzije | Ø: 310 mm, visina: 69 mm | |
| Mrežni priključak | 220-240 V 50/60 Hz | |
| Snaga | <ul style="list-style-type: none"> • pogon 15 W (relej aktiviran), 14 W (relej deaktiviran) • stanje pripravnosti za rad 0,45 W | |
| Uklonpa snaga | potrošnja svjetiljki sa žarnom niti /halogenih svjetiljki | 500 W |
| | fluorescentne svjetiljke EPN-e | 500 VA |
| | fluorescentne svjetiljke nekompensirano | 500 VA |
| | fluorescentne svjetiljke serijski kompenzirano | 500 VA |
| | fluorescentne svjetiljke paralelno kompenzirano | 500 VA |
| | niskonaponske halogene svjetiljke | 500 VA |
| | LED < 2 W | 16 W |
| | 2 W < LED < 8 W | 64 W |
| | LED > 8 W | 64 W |
| | kapacitivno opterećenje | 88 µF |
| Koeficijent snage | 0,9 | |
| Svjetlosni učin | 1430 lm | |
| Boja svjetlosti | DL Vario Quattro 3000 K: 3000 K (topla bijela) 95 lm/W DL Vario Quattro 4000 K: 4000 K (neutralna bijela) 98 lm/W | |
| Senzorska tehnika | PIR, 4 pirosenzora | |
| Kut detekcije | 360 ° | |
| Dometa detekcije | površina detekcije 16 x 16 m pri visini montaže od 2,5 m, može se smanjiti na površinu od 4 x 4 m | |
| Podešavanje vremena | 5 s - 30 min | |
| Podešavanje svjetlosnog praga | 2-1000 luksa | |
| Noćno svjetlo | isključeno, 10 min, 30 min, cijelu noć | |
| Vrsta / klasa zaštite | IP54 / II | |
| Temperaturno područje | -20 °C do +35 °C | |
| Otpornost na udarce | IK 07 | |

11. Smetnje u pogonu

| Smetnja | Uzrok | Pomoć |
|--|---|--|
| Senzorska svjetiljka bez napona | <ul style="list-style-type: none"> ■ reagirao je osigurač, nije uključeno, prekinut vod ■ kratki spoj u mrežnom vodu ■ eventualno postojeća mrežna sklopka je isključena | <ul style="list-style-type: none"> ■ uključiti osigurač, zamijeniti, uključiti mrežnu sklopku, provjeriti vod ispitivačem napona ■ provjeriti priključke ■ uključiti mrežnu sklopku |
| Senzorska svjetiljka se ne uključuje | <ul style="list-style-type: none"> ■ pogrešno odabrana podešenost svjetlosnog praga ■ mrežna sklopka je ISKLJUČENA ■ reagirao je osigurač | <ul style="list-style-type: none"> ■ iznova podesiti ■ uključiti ■ uključiti osigurač, zamijeniti, eventualno provjeriti priključak |
| Senzorska svjetiljka se ne isključuje | <ul style="list-style-type: none"> ■ stalno kretanje u području detekcije | <ul style="list-style-type: none"> ■ provjeriti područje |
| Senzorska svjetiljka uključuje se bez prepoznatljivog kretanja | <ul style="list-style-type: none"> ■ svjetiljka nije montirana stabilno ■ pokret se događa ali ga promatrač ne prepoznaje (pokret iza zida, kretanje malog objekta u neposrednoj blizini svjetiljke itd.) | <ul style="list-style-type: none"> ■ čvrsto montirati kućište ■ provjeriti područje |
| Senzorska svjetiljka ne uključuje se unatoč kretanju | <ul style="list-style-type: none"> ■ brzi pokreti se prigušuju do minimiziranja smetnji ili je podešeno premalo područje detekcije ■ pogrešno odabrana podešenost svjetlosnog praga | <ul style="list-style-type: none"> ■ provjeriti područje ■ iznova podesiti |
| Vanjski se potrošači ne uključuju | <ul style="list-style-type: none"> ■ relej ISKLJUČEN | <ul style="list-style-type: none"> ■ uključiti relej |

1. Käesoleva dokumendi kohta

Palun lugege hoolikalt läbi ja hoidke alles!

- Autoriõigusega kaitstud. Järetrükk, ka väljavõtte- liselt, ainult meie nõusolekul.
- Õigus muudatusteks tehnilise täiustamise ees- märgil reserveeritud.

Sümbolite selgitus



Hoiatus ohtude eest!



Viiide tekstikohtadele dokumendis.

2. Üldised ohutusjuhised



Katkestage enne igasuguseid töid seadme kallal pingetoide!

- Monteerimisel peab külgeühendatav elektrijuhe olema pingevaba. Selleks lülitage esmalt elektri- vool välja ja kontrollige pingetesti abil pingeva- badust.
- Sensorvalgusti installeerimise puhul on tegemist tööga võrgupingel. Seda tuleb teostada seetõttu asjatundlikult vastavalt riigisestele eeskirjadele. (DE: VDE 0100, AT: ÖVE / ÖNORM E8001-1, CH: SEV 1000)
- Kasutage ainult originaalvaruosi.
- Seadet tohib remontida vaid spetsialiseerunud töökoda.

3. DL Vario Quattro PRO LED

Nõuetekohane kasutus

- Vario Quattro on sensorvalgusti sise- ja välisruu- mide lakke paigaldamiseks.

Sensorvalgusti on varustatud nelja pürosensoriga, mis tuvastavad liikuvate kehade (inimesed, loomad jne) nähtamatut soojuskiirgust. Registreeritud soojuskiirgus teisendatakse elektrooniliselt ja lülitab valgustid sisse. Läbi takistuste, nagu nt müüride ja klaasitahvlite, soojuskiirgust ei tuvastata, mistõttu ei järgne lülitus.

Märkus

Valgusti kate on tundlik kriimustuste vastu. Valgustit ei tohi paigaldada soojust kiirgavate esemete lähedusse.

Tarnekomplekt (joon. 3.1)

- Sensorvalgusti
- Distantsihoidik
- Turvakleebis

Toote mõõdud (joon. 3.2)

Seadme ülevaade (joon. 3.2)

- A Valgusti
- B Tööriadiuse seadmine
- C Ühendusklemm
- D Hämaruse seadmine
- E Aja seadmine
- F Öövalgustus
- G Relee SISSE/VÄLJA
- H Laehoidik

Tuvastuspiirkond (joon. 3.4)

4. Elektriline ühendus

Lülitite plaan (joon. 4.1)

- a) Üksikvalgusti
- b) Ühendus teiste tarbijatega
- c) Teine valgusti võrku ühendatud

Võrgutoitejuhe koosneb 3-soonelisest kaablist (juhtme läbimõõt max 19 mm):

- L** = faas (enamasti must, pruun või hall)
- N** = neutraaljuht (enamasti sinine)
- PE** = kaitsejuht (roheline/kollane)

Kahtluse korral tuleb kaablid pingetestriga identi- fitseerida; seejärel lülitage taas pingevabaks. Faas (**L**) ja neutraaljuht (**N**) lülitatakse ridaklemmi külge. Isoleerige kaitsejuht (**PE**) ja pange kõrvale.

Tähtis!

Ühenduste omavaheline äravahetamine põhjustab seadmes või kaitsmekarbis lühise. Sel juhul tuleb üksikud kaablid veelkord identifitseerida ning uuesti külge ühendada. Võrgutoitejuhtmesse võib olla iseenesestmõistetavalt installeeritud sisse ja välja lülitamiseks võrgulüliti.

Selle valgusti valgusallikat ei saa vahetada; juhul kui valgusallikas tuleb välja vahetada (nt selle eluea lõppemisel), tuleb asendada kogu valgusti.

5. Montaaž

- Kontrollige kõiki koostedetaile kahjustuste suhtes.
- Ärge võtke toodet kahjustuste korral käiku.
- Valige tööraadiust ja liikumise tuvastamist arvesse võttes sobiv montaažikoht
- Sensorvalgusti lakke paigaldamisel tuleb silmas pidada, et see kinnitatakse raputuskindlalt.

Montaažisammud

- Lülitage voolutoide välja (joon. 4.1)
- Märkige puuravad (joon. 5.1)
- Puurige avad ja pange tüüblid sisse (joon. 5.2).
- Süvispaigaldatavate juhtmetega paigaldamine (joon. 5.3)
- Pindpaigaldatavate juhtmetega paigaldamine (joon. 5.4)
- Ühendage ühenduskaabel külge (joon. 5.5)
- Teostage seaded → "6.Funktsioon"
- Turvakleebise vahetamine (joon. 5.6)
- Pistikühenduse ühendamine (joon. 5.7)
- Valgusti seadistamine (joon. 5.8)
- Lülitage voolutoide sisse (joon. 5.8)

6. Talitlus

Tehaseeadistused:

Hämaruse seadmine: 1000 lx

Aja seadmine: 5 sekundit

Öövalgustus: VÄLJA LÜLITATUD

Relee: VÄLJA

Pärast korpuse monteerimist ja võrguühenduse teostamist saab sensorvalgusti töösse võtta. Võrgulüliti kasutuselevõtu korral lülituvad valgustid paikamõõtmisfaasiks pärast umbes 30 sekundit välja ja on seejärel sensorirežiimi jaoks aktiivsed. Võrgulüliti uuesti vajutamine pole vajalik.

Seaderegulaatori funktsioonid (joon. 6.1)

Hämaruse seadmine (rakendumislävi) (joon. 6.2/D)

Valgustil soovitud rakendumisläve saab u 2–1000 lx vahemikus sujuvalt seadistada.

– Seadistusregulaatori asend  = päevalvalgus- režiim (valgustusest sõltumatu)

– Seaderegulaatori asend  = hämarusrežiim (u 2 lx)

Tuvastuspiirkonna seadmisel ja päevalvalguses talitlustesti läbiviimisel peab seaderegulaator  peal paiknema.

Aja seadmine (öine tööaeg) (joon. 6.2/E)

Valgusti soovitud valgustuskestust saab vahemikus u 5 sekundist kuni 30 minutini sujuvalt muuta. Enne selle aja möödumist käivitatakse väljalülitusviivituse viiteaeg iga tuvastatud liikumise korral uuesti.

Märkus. Uute liikumiste tuvastamine on pärast valgusti igakordset väljalülitustoimingut u 1 sekun- diks katkestatud. Alles selle aja möödumisel saab valgusti liikumisega uuesti sisse lülitada. Tuvastuspiirkonna seadmisel ja talitlustesti läbiviimi- sel soovatakse seadistada lühim aeg.

Öövalgustus (joon. 6.2/F)

Öövalgustusfunktsioon võimaldab valgustamist u 15% valgustusvõimsusega, kui on saavutatud seadistatud heledusväärtus.

Valgusti soovitud öövalgustust saab seadistada neljas astmes:

- VÄLJA
- 10 min pärast seadistatud aja möödumist
- 30 min pärast seadistatud aja möödumist
- kogu öö 

Öövalgustus lülitub iga tund välja, et mõõta ümbrit- sevast valgust. Pärast mõnda aega lülitub öövalgus- tus uuesti sisse.

Relee (joon. 6.2/G)

Relee abil lülitatakse L'-i kaudu väliseid tarbijaid, nagu teised valgustid või ventilaator

- Relee SEES: väline tarbija töötab
- Relee VÄLJAS: väline tarbija ei tööta

Pideva valgustuse funktsioon

Kui võrgutoitejuhtmesse monteeritakse valikuline võrgulüliti, siis on peale lihtsa sisse- ja väljalülitamise võimalikud ka järgmised funktsioonid.

Pidevalgustusrežiim (joon. 6.3)

1) Pidevalgustuse sisselülitamine:

lüüti 2 × VÄLJA ja SISSE. Valgusti seatakse 4 tun- niks püsivalgustusele. Seejärel läheb see automaat- selt sensorirežiimile tagasi.

2) Pidevalgustuse väljalülitamine:

lüüti 1 × VÄLJA ja SISSE. Valgusti lülitub välja või läheb üle sensorirežiimile.

Tähtis!

Lülitamine peab toimuma vahemikus 0,2–1 s.

Tööriadiuse seadistamine

Tööriadiust saab nelja seaderegulaatori abil seadis- tada sujuvalt kolmes suunas üksteisest sõltumatult 2–8 m. Seaderegulaatori (joon. 6.4) abil seadista- takse tuvastusalad.

Tuvastuskeem (joon. 6.5)

Varjutatud alad näitavad piirkondi, mida saab individuaalse tööraadiuse seadistamise abil peita. (joon. 6.6)

Tööriadiuse tuvastamise tabel

| Seaded | Paigalduskõrgus 2,5 m | |
|--------|-----------------------|-----------------|
| | radiaalne | tangentsiaalne |
| 1 | 2,4 m x 2,4 m | 4 m x 4 m |
| 2 | 3,2 m x 3,2 m | 6 m x 6 m |
| 3 | 3,6 m x 3,6 m | 7,3 m x 7,3 m |
| 4 | 4 m x 4 m | 8,6 m x 8,6 m |
| 5 | 4,4 m x 4,4 m | 10,2 m x 10,2 m |
| 6 | 5 m x 5 m | 12,6 m x 12,6 m |
| 7 | 6 m x 6 m | 15,7 m x 15,7 m |
| 8 | 6 m x 6 m | 16 m x 16 m |

| Seaded | Paigalduskõrgus 2,8 m | |
|--------|-----------------------|-----------------|
| | radiaalne | tangentsiaalne |
| 1 | 3 m x 3 m | 5,4 m x 5,4 m |
| 2 | 3,4 m x 3,4 m | 6,4 m x 6,4 m |
| 3 | 3,8 m x 3,8 m | 7,5 m x 7,5 m |
| 4 | 4,4 m x 4,4 m | 8,8 m x 8,8 m |
| 5 | 5,4 m x 5,4 m | 10,4 m x 10,4 m |
| 6 | 5,6 m x 5,6 m | 13,1 m x 13,1 m |
| 7 | 6 m x 6 m | 17 m x 17 m |
| 8 | 6 m x 6 m | 17,3 m x 17,3 m |

| Seaded | Paigalduskõrgus 3,0 m | |
|--------|-----------------------|-----------------|
| | radiaalne | tangentsiaalne |
| 1 | 3,4 m x 3,4 m | 6,2 m x 6,2 m |
| 2 | 3,6 m x 3,6 m | 6,6 m x 6,6 m |
| 3 | 4 m x 4 m | 7,7 m x 7,7 m |
| 4 | 4,8 m x 4,8 m | 9 m x 9 m |
| 5 | 6 m x 6 m | 10,6 m x 10,6 m |
| 6 | 6 m x 6 m | 13,4 m x 13,4 m |
| 7 | 6 m x 6 m | 17,9 m x 17,9 m |
| 8 | 6 m x 6 m | 18,1 m x 18,1 m |

| Seaded | Paigalduskõrgus 6,0 m | |
|--------|-----------------------|-----------------|
| | radiaalne | tangentsiaalne |
| 1 | 5,7 m x 5,7 m | 11 m x 11 m |
| 2 | 6 m x 6 m | 11,7 m x 11,7 m |
| 3 | 6,7 m x 6,7 m | 13,6 m x 13,6 m |
| 4 | 8 m x 8 m | 16 m x 16 m |
| 5 | 10 m x 10 m | 18,7 m x 18,7 m |
| 6 | 10 m x 10 m | 23,8 m x 23,8 m |
| 7 | 10 m x 10 m | 31,7 m x 31,7 m |
| 8 | 10 m x 10 m | 32 m x 32 m |

7. Hoolitsus

Valgusteid saab määrdumise korral puhastada niiske lapiga (ilma puhastusvahendita).

8. Utiliseerimine

Elektriseadmed, lisatarvikud ja pakendid tuleb suunata keskkonnateadlikku taaskasutusse.



Ärge visake elektriseadmeid olmejäätmete hulka!

Ainult ELI riikidele:

Vastavalt vanu elektri- ja elektroonikaseadmeid puudutavale kehtivale Euroopa määrulese ja selle rakendamisele rahvusvahelises õiguses tuleb kasutuskõlbmatud elektriseadmed koguda eraldi ning suunata keskkonnateadlikku taaskasutusse.

9. Tootja garantii

Ostjana omate müüja suhtes samuti seadusega sätestatud puuduste kõrvaldamise õigusi või vastavalt pretensiooniõigusi. Kui Teie asukohariigis on need õigused olemas, siis meie garantiideklaratsioon neid ei kärbi ega piira. Me anname Teie STEINELI Professional sensortootete laimatumate omaduste ja nõuetekohase talitluse kohta 5-aastase garantii. Me garanteerime, et kõnealune toode on vaba materjali-, valmistamis- ja konstruktsioonivigadest. Me garanteerime kõigi elektrooniliste koostedetailide ja kaablite talitluskõlblikkuse ning et kasutatud valmistamismaterjalid ja nende pealispind on puudustevabad.

Kaebuste esitamine

Kui soovite tootega seondult reklamatsiooni esitada, siis palun saatke see kompleksena ja tasuta tarnega koos originaal-ostutšekiga, mis peab sisaldama ostukuupäeva andmeid ning toote nimetust, meie edasimüüjale või otse meile, **Fortronic AS, Tööstuse tee 10, 61715, Tõrvandi**. Me soovime Teil ostutšekki seetõttu kuni garantiiaja möödumiseni hoolikalt alal hoida. STEINEL ei vastuta tagasisaatmise raames esinevate transpordikulude ja -riskide eest.

Informatsiooni garantiijuhtumi kehtestamiseks saate meie kodulehelt www.fortronic.ee või www.steinell-professional.de/garantie

Garantiijuhtumi esinemise või mõne toote kohta küsimuste tekkimise korral võite meile esmaspäevast reedeni 9.00-17.00 vahemikus teeninduse numbril **+372 7 475 208** helistada.



10. Tehnilised andmed

| | | |
|---------------------------|---|--|
| Mõõtmed | Ø: 310 mm, kõrgus: 69 mm | |
| Võrguühendus | 220-240 V 50/60 Hz | |
| Võimsus | 15 W (relee aktiveeritud), 14 W (relee inaktiveeritud) | |
| • töötamine | 0,45 W | |
| • ooterežiim | | |
| Lülitusvõimsus | Hõõg-/halogeenlampide koormus | 500 W |
| | Luminofoortorud EVG | 500 VA |
| | Kompenseerimata luminofoorlampid | 500 VA |
| | Jadakompensatsiooniga luminofoorlampid | 500 VA |
| | Paralleelkompensatsiooniga luminofoorlampid | 500 VA |
| | Madalpinge-halogeenlampid | 500 VA |
| | LED < 2 W | 16 W |
| | 2 W < LED < 8 W | 64 W |
| | LED > 8 W | 64 W |
| | Mahtuvuslik koormus | 88 µF |
| Jõudlustegur | 0,9 | |
| Valgustugevus | 1430 lm | |
| Valgusvärvus | DL Vario Quattro 3000 K: 3000 K (soe valge) 95 lm/W | DL Vario Quattro 4000 K: 4000 K (neutraalne valge) 98 lm/W |
| Sensortehnika | PIR, 4 pürosensorit | |
| Tuvastusnurk | 360 ° | |
| Tuvastusraadius | 16 x 16 m tuvastuspiirkond 2,5 m paigalduskõrguse korral, mida saab vähendada 4 x 4 m suuruseks piirkonnaks | |
| Aja seadmine | 5 s - 30 min | |
| Hämarusnivoo seadistamine | 2-1000 lx | |
| Õõvalgustus | Väljas, 10 min, 30 min, kogu öö | |
| Kaitseliik/kaitseklass | IP54 / II | |
| Temperatuurivahemik | -20 kuni +35 °C | |
| Löögikindlus | IK 07 | |

11. Käitusrikked

| Rike | Põhjus | Abi |
|---|--|--|
| Sensorvalgustil puudub pinge | <ul style="list-style-type: none"> ■ Kaitse on vallandunud, pole sisse lülitatud, juhe on katki ■ Lühis võrgutoitejuhtmes ■ Võimalik olemasolev võrgulüliti väljas | <ul style="list-style-type: none"> ■ Lülitage kaitse sisse või vahetage välja; lülitage võrgulüliti sisse; kontrollige juhett pingetestriga ■ Kontrollige ühendusi ■ Lülitage võrgulüliti sisse |
| Sensorvalgusti ei lülitu sisse | <ul style="list-style-type: none"> ■ Hämaruseseadistus valesti valitud ■ Võrgulüliti VÄLJAS ■ Kaitse on vallandunud | <ul style="list-style-type: none"> ■ Seadistage uuesti ■ Lülitage sisse ■ Lülitage kaitse sisse või vahetage välja; vajaduse korral kontrollige ühendust |
| Sensorvalgusti ei lülitu välja | <ul style="list-style-type: none"> ■ Pidev liikumine tuvastuspiirkonnas | <ul style="list-style-type: none"> ■ Kontrollige piirkonda |
| Sensorvalgusti lülitub ilma nähtava liikumiseta sisse | <ul style="list-style-type: none"> ■ Valgusti pole paigaldatud liikumiskindlalt ■ Liikumine toimus, kuid vaateleja ei tuvastanud seda (liikumine seina taga, väikese objekti liikumine valgusti vahetus läheduses jne) | <ul style="list-style-type: none"> ■ Monteerige korpus tugevasti külge ■ Kontrollige piirkonda |
| Sensorvalgusti ei lülitu liikumisest hoolimata sisse | <ul style="list-style-type: none"> ■ Rikete minimeerimiseks eiratakse kiireid liikumisi või on seadistatud liiga väike tuvastuspiirkond ■ Hämaruseseadistus valesti valitud | <ul style="list-style-type: none"> ■ Kontrollige piirkonda ■ Seadistage uuesti |
| Välised tarbijad ei lülitu sisse | <ul style="list-style-type: none"> ■ Relee VÄLJAS | <ul style="list-style-type: none"> ■ Lülitage relee sisse |

1. Apie šį dokumentą

Prašom įdėmiai perskaityti ir išsaugoti!

- Autorių teisės saugomos. Perspausdinti, taip pat ir atskiras ištraukas, leidžiama tik gavus mūsų sutikimą.
- Pasilieka teisė daryti pakeitimus techninio tobulinimo tikslais.

Simbolių paaiškinimas



Įspėjimas apie pavojus!



Nuoroda į atskiras dokumento teksto dalis.

2. Bendrieji saugos nurodymai



Prieš pradėdami dirbti su prietaisais atjunkite elektros energijos tiekimą!

- Montuojant prijungiamajame elektros laide neturi būti įtampos. Todėl visų pirma atjunkite elektros srovę ir įtampos rodytuvu patikrinkite, ar nėra įtampos.
- Sensorinis žibintas jungiamas prie elektros tinklo. Todėl jį reikia prijungti tinkamai, vadovaujantis šalyje galiojančiomis instaliacijos normomis ir jungimo taisyklėmis. (DE: VDE 0100, AT: ÖVE / ÖNORM E8001-1, CH: SEV 1000)
- Naudokite tik originalias atsargines dalis.
- Remonto darbus atlikti galima tik specializuotose remonto dirbtuvėse.

3. DL Vario Quattro PRO LED

Naudojimas pagal paskirtį

- „Vario Quattro“ – tai sensorinis šviestuvai skirtas montuoti ant lubų patalpose ir lauke.

Sensoriniame šviestuve sumontuoti piroelektriniai jutikliai, kurie fiksuoja judančių kūnų (žmonių, gyvūnų ir t. t.) skleidžiamą nematomą šiluminę spinduliuotę. Ši užfiksuota šiluma paverčiama elektroniniu signalu ir šviestuvai įsijungia. Kliūtys, pvz., sienos ar langai, trukdo užfiksuoti skleidžiamą šilumą, tokiu atveju šviesa neįsijungia.

Pastaba

Šviestuvo gaubtas yra atsparus įbrėžimams. Šviestuvo negalima įrengti šalia šildytuvų.

Tiekiami įranga (3.1 pav.)

- Sensorinis šviestuvai
- Distancinis laikiklis
- Apsauginė juosta

Gaminio matmenys (3.2 pav.)

Prietaiso apžvalga (3.3 pav.)

- A** Šviestuvai
- B** Jautrumo zonos ilgio nustatymas
- C** Grybtai
- D** Prieblandos lygio nustatymas
- E** Švietimo trukmės nustatymas
- F** Naktinis apšvietimas
- G** Relė J.J. / IŠJ.
- H** Lubinis laikiklis

Matavimo zona (3.4 pav.)

4. Elektros jungtis

Sujungimo schema (4.1 pav.)

- a) Atskiras šviestuvai
- b) Sujungimas su kitais šviestuvais
- c) Prijungtas antras šviestuvai

Prie elektros srovės tinklo prietaisai jungiami tri-gysliu kabeliu (didžiausias laido skersmuo 19 mm):
L = fazė (dažniausiai juodas arba rudas laidas)
N = nulinis laidas (dažniausiai mėlynas)
PE = apsauginis laidas (žalias – geltonas)

Jei kyla abejonų, laidus patikrinkite įtampos indikatoriumi; po to atjunkite srovę. Fazė (**L**) ir nulinis laidas (**N**) jungiami prie šviestuvo gnybtų. Izoliuokite ir įrenkite apsauginį laidą (**PE**).

Svarbu!

Neteisingai sujungti laidai sukelia trumpąjį jungimą prietaise arba paskirstymo spintoje. Tokiu atveju reikia dar kartą identifikuoti atskirus kabelius ir prijungti iš naujo. Tinklo įvade galima įrengti įjungimo ir išjungimo jungiklius. Šio šviestuvo šviesos elementas yra nekeičiamas, todėl prirėikus jį pakeisti (pvz., pasibaigus tarnavimo laikui), reikia keisti visą šviestuvą.

5. Montavimas

- Patikrinkite visas dalis, ar nėra pažeidimų.
- Esant pažeidimams gaminio nenaudokite
- Pasirinkite tinkamą montavimo vietą atsižvelgdami į jautrumo zonos ilgį ir judėjimo fiksavimą.
- Montuodami sensorinį šviestuvą ant lubų pasirinkite nuo vibracijos apsaugotą vietą.

Montavimo eiga

- Išjunkite elektros energijos tiekimą (4.1 pav.)
- Pažymėkite gręžimo skylės (5.1 pav.)
- Išgręžkite skylės ir įkiškite kaiščius (5.2 pav.)
- Potinkinys montavimas (5.3 pav.)
- Virštinis montavimas (5.4 pav.)
- Prijunkite jungiamuosius laidus (5.5 pav.)
- Atlikite nustatymus → "6.Funkcija"
- Įtaisykite apsauginę juostą (5.6 pav.)
- Prijunkite kištukinę jungtį (5.7 pav.)
- Uždėkite šviestuvą (5.8 pav.)
- Įjunkite elektros energijos tiekimą (5.8 pav.)

6. Veikimas

Gamyklos nustatymas

Prieblandos lygio nustatymas: 1000 liuksų

Laiko nustatymas: 5 sekundės

Naktinis apšvietimas: IŠJ.

Relė: IŠJ.

Pritvirtinus korpusą ir prijungus elektros kabelius, šviestuvą galima įjungti. Rankiniu būdu tinklo jungikliu prijungus šviestuvą, jis maždaug po 30 sekundžių išsijungia matavimams ir po to jį galima naudoti sensoriniu režimu. Dar kartą spausti tinklo jungiklio nebereikia.

Funkcijos nustatymo reguliatoriai (6.1 pav.)

Prieblandos lygio nustatymas (suveikimo slenkstis) (6.2/D pav.)

- Pageidaujamas šviestuvo suveikimo slenkstis nustatomas neribotai nuo maždaug 2 iki 1000 liuksų.
- Nustatymo reguliatorius ties = dienos šviesos režimas (nepriklauso nuo apšvietimo)
 - Nustatymo reguliatorius ties = prieblandos režimas (maždaug 2 liuksai).

Nustatant jautrumo zoną ir atliekant funkcijų patikrinimą dienos metu nustatymo reguliatorius turi būti nustatytas ties .

Švietimo trukmės nustatymas (inercinio veikimo laikas) (6.2/E pav.)

Pageidaujama šviestuvo švietimo trukmę galima nustatyti tolygiai nuo maždaug 5 sekundžių iki maks. 30 minučių. Kaskart užfiksuojus judesį prieš pasibaigiant šiam laikui, inercinis išjungimo vėlinimo veikimo laikas įsijungia iš naujo.

Pastaba: kaskart šviestuvui išsijungus naujas judesys gali būti užfiksuotas tik maždaug po 1 sekundės. Tik pasibaigus šiam laikui šviestuvai užfiksuojus judesį vėl įjungs šviesą. Norint nustatyti jautrumo zoną ir patikrinti funkcijas rekomenduojama pasirinkti trumpiausią laiką.

Naktinis apšvietimas (6.2/F pav.)

Naktinio apšvietimo funkcija suteikia galimybę apšvietimui naudoti maždaug 15 % šviesos galingumo, kai pasiekiami nustatyti apšvietimo reikšmės. Pageidaujamas naktinis šviestuvo apšvietimas gali būti nustatytas keturiomis pakopomis:

- IŠJUNGTA
- 10 min. pasibaigus nustatytam laikui
- 30 min. pasibaigus nustatytam laikui
- visą naktį

Naktinis apšvietimas kas valandą išsijungia, kad pamatuotų aplinkos apšvietimo lygį. Po trumpo laiko naktinis apšvietimas vėl įsijungia.

Relė (6.2/G pav.)

Naudojantis relė per **L'** gnybtą galima valdyti išorinius prietaisus, pvz., kitus šviestuvus arba ventiliatorius:

- Relė J.J.: išoriniai prietaisai veikia
- Relė IŠJ.: išoriniai prietaisai neveikia

Pastovaus švietimo funkcija

Jeigu sumontuotas pasirinktinis tinklo jungiklis, be įjungimo ir išjungimo funkcijų dar galimos toliau nurodytosios.

Pastovaus švietimo režimas (6.3 pav.)

1) Pastovaus švietimo įjungimas: jungiklį 2 × IŠJUNGTI ir JJUNGTI. Šviestuve 4 valandoms įjungiamas pastovaus švietimo funkcija. Pasakui automatiškai vėl perjungiamas į jutiklio režimą.
2) Pastovaus švietimo išjungimas: jungiklį 1 × IŠJUNGTI ir JJUNGTI. Šviestuvai išsijungia arba persijungia į sensorinį darbo režimą.

Svarbu!

Perjungimai turi būti atliekami 0,2–1 s diapazone.

Jautrumo zonos nustatymas

Jautrumo zonos ilgį galima nustatyti tolygiai keturiais nustatymo reguliatoriais nuo 2 iki 8 m keturiose ašyse nepriklausomai vienas nuo kito. Nustatymo reguliatoriais (6.4 pav.) nustatoma jautrumo zona.

Jautrumo kreivė (6.5 pav.)

Užbrūkšniuotos zonos rodo sritis, kurias galima išjungti individualiu jautrumo zonos ilgio nustatymu. (6.6 pav.)

Lentelė „Jautrumo zonos ilgis“

| Nustatymas | Montavimo aukštis 2,5 m | |
|------------|-------------------------|-----------------|
| | Spindulinis | Tangentinis |
| 1 | 2,4 m x 2,4 m | 4 m x 4 m |
| 2 | 3,2 m x 3,2 m | 6 m x 6 m |
| 3 | 3,6 m x 3,6 m | 7,3 m x 7,3 m |
| 4 | 4 m x 4 m | 8,6 m x 8,6 m |
| 5 | 4,4 m x 4,4 m | 10,2 m x 10,2 m |
| 6 | 5 m x 5 m | 12,6 m x 12,6 m |
| 7 | 6 m x 6 m | 15,7 m x 15,7 m |
| 8 | 6 m x 6 m | 16 m x 16 m |

| Nustatymas | Montavimo aukštis 2,8 m | |
|------------|-------------------------|-----------------|
| | Spindulinis | Tangentinis |
| 1 | 3 m x 3 m | 5,4 m x 5,4 m |
| 2 | 3,4 m x 3,4 m | 6,4 m x 6,4 m |
| 3 | 3,8 m x 3,8 m | 7,5 m x 7,5 m |
| 4 | 4,4 m x 4,4 m | 8,8 m x 8,8 m |
| 5 | 5,4 m x 5,4 m | 10,4 m x 10,4 m |
| 6 | 5,6 m x 5,6 m | 13,1 m x 13,1 m |
| 7 | 6 m x 6 m | 17 m x 17 m |
| 8 | 6 m x 6 m | 17,3 m x 17,3 m |

| Nustatymas | Montavimo aukštis 3,0 m | |
|------------|-------------------------|-----------------|
| | Spindulinis | Tangentinis |
| 1 | 3,4 m x 3,4 m | 6,2 m x 6,2 m |
| 2 | 3,6 m x 3,6 m | 6,6 m x 6,6 m |
| 3 | 4 m x 4 m | 7,7 m x 7,7 m |
| 4 | 4,8 m x 4,8 m | 9 m x 9 m |
| 5 | 6 m x 6 m | 10,6 m x 10,6 m |
| 6 | 6 m x 6 m | 13,4 m x 13,4 m |
| 7 | 6 m x 6 m | 17,9 m x 17,9 m |
| 8 | 6 m x 6 m | 18,1 m x 18,1 m |

| Nustatymas | Montavimo aukštis 6,0 m | |
|------------|-------------------------|-----------------|
| | Spindulinis | Tangentinis |
| 1 | 5,7 m x 5,7 m | 11 m x 11 m |
| 2 | 6 m x 6 m | 11,7 m x 11,7 m |
| 3 | 6,7 m x 6,7 m | 13,6 m x 13,6 m |
| 4 | 8 m x 8 m | 16 m x 16 m |
| 5 | 10 m x 10 m | 18,7 m x 18,7 m |
| 6 | 10 m x 10 m | 23,8 m x 23,8 m |
| 7 | 10 m x 10 m | 31,7 m x 31,7 m |
| 8 | 10 m x 10 m | 32 m x 32 m |

7. Priežiūra

Užsiteršusį šviestuvą galima valyti drėgnu skudurėliu (be valiklio).

8. Šalinimas

Elektros prietaisai, priedai ir pakuotės turi būti perdirbami aplinkai nekenksmingu būdu.



Neišmeskite elektros prietaisų kartu su buitinėmis atliekomis!

Tik ES šalims

Remiantis galiojančia Europos Sąjungos Direktyva dėl elektros ir elektronikos įrangos atliekų ir jos perkėlimo į nacionalinę teisę, nebetinkami naudoti elektros prietaisai turi būti renkami atskirai ir perdirbami aplinkai nekenksmingu būdu.

9. Gamintojo garantija

Kaip pirkėjas, prireikus, turite jums įstatymų suteiktas teises, reiškiamas pardavėjui. Jeigu šios teisės egzistuoja jūsų šalyje, mūsų garantija jų negali sumažinti arba apriboti. Suteikiame jums 5 metų garantiją užtikrindami puikias savybes ir sklandų „STEINEL-Professional“ sensorinio gaminio veikimą. Garantuojame, kad šiame gaminyje nėra medžiagos, gamybos ir konstrukcinių defektų. Garantuojame sklandų visų elektroninių dalių ir kabelių veikimą ir užtikriname, kad visos naudotos medžiagos ir jų paviršiai yra be trūkumų.

Galiojimas

Jeigu norite pareikšti pretenziją dėl gaminio, atsiųskite jį visą, apmokėję gabenimo išlaidas, su originaliu pirkimo dokumentu, kuriame turi būti nurodyta pirkimo data ir pavadinimas, pardavėjui iš kurio perkote arba STEINEL atstovui Lietuvoje UAB KVARCAS (Neries krantinė 32, Kaunas) arba tiesiai gamintojui šiuo adresu: **Neries krantinė 32, LT-48463 Kaunas**. Todėl rekomenduojame pirkimo dokumentą saugoti iki garantinio laiko pabaigos. STEINEL nedengia gabenimo išlaidų ir neatsako už riziką grąžinant. Informacijos kaip pasinaudoti garantine teise rasite mūsų svetainėje www.steinellietuva.lt/garantijos arba www.steinellietuva.lt.

Garantinio įvykio atveju arba jeigu turite klausimų, susijusių su šiuo gaminiu, bet kada galite skambinti STEINEL atstovui Lietuvoje UAB KVARCAS (8-37-408030) arba tiesiogiai gamintojui jo aptarnavimo skyriaus būdina linija **8-37-408030, 8-686-52729**.



10. Techniniai duomenys

| | | |
|----------------------------------|--|--|
| Matmenys | Ø: 310 mm, aukštis: 69 mm | |
| Prijungimas prie elektros tinklo | 220–240 V 50/60 Hz | |
| Galingumas | <ul style="list-style-type: none"> • Režimas • Budėjimo režimas | 15 W (relė suaktyvinta), 14 W (relė išaktyvinta) 0,45 W |
| Kontaktas | Kaitrinės / halogeninės lemputės apkrova Liuminescencinės lempos elektroniniai paleidimo įrenginiai (EVG) Liuminescencinės lempos, nekompensuotos Liuminescencinės lempos, išilginė kompensacija Liuminescencinės lempos, kompensuojamos lygiagrečiuoju būdu Žemos įtampos halogeninės lempos LED < 2 W 2 W < LED < 8 W LED > 8 W Talpinė apkrova | 500 W 500 VA 500 VA 500 VA 500 VA 500 VA 16 W 64 W 64 W 88 µF |
| Galios koeficientas | 0,9 | |
| Šviesos galia | 1430 lm | |
| Šviesos spalva | DL Vario Quattro 3000 K: 3000 K (šilta balta) 95 lm/W DL Vario Quattro 4000 K: 4000 K (neutrali balta) 98 lm/W | |
| Sensorinė technika | PIR, 4 piro jutikliai | |
| Apimties kampas | 360 ° | |
| Jautrumo zona | 16 x 16 m jautrumo zona esant 2,5 m montavimo aukščiui, sumažinama iki 4 x 4 m ploto | |
| Švietimo trukmės nustatymas | 5 s – 30 min. | |
| Prieblendos lygio nustatymas | 2–1000 liuksų | |
| Naktinis apšvietimas | Išj., 10 min., 30 min., visą naktį | |
| Apsaugos rūšis / apsaugos klasė | IP54 / II | |
| Temperatūros diapazonas | nuo -20 iki +35 °C | |
| Atsparumas smūgiams | IK 07 | |

11. Veikimo sutrikimai

| Sutrikimas | Priežastis | Ištaisymas |
|--|--|---|
| Sensoriniame šviestuve nėra elektros srovės | <ul style="list-style-type: none"> ■ Suveikė saugiklis, neįjungta, nutrauktas laidas ■ Tinklo įvade įvyko trumpasis jungimas ■ Išsijungė tinklo jungiklis (jei yra) | <ul style="list-style-type: none"> ■ Įjunkite, pakeiskite saugiklį; įjunkite tinklo jungiklį; įtampos tikrinimo prietaisu patikrinkite laidą ■ Patikrinkite jungtis |
| Sensorinis šviestuvas neįsijungia | <ul style="list-style-type: none"> ■ Neteisingai nustatytas prieblendos lygis ■ Tinklo jungiklis IŠJUNGTAS ■ Suveikė saugiklis | <ul style="list-style-type: none"> ■ Įjunkite tinklo jungiklį ■ Nustatykite iš naujo |
| Sensorinis šviestuvas neišsijungia | <ul style="list-style-type: none"> ■ Jautrumo zonoje fiksuojamas nuolatinis judesys | <ul style="list-style-type: none"> ■ Įjunkite ■ Patikrinkite veikimo zonos nustatymus |
| Sensorinis šviestuvas įsijungia, nors judesio nebuvo | <ul style="list-style-type: none"> ■ Šviestuvas sumontuotas netvirtai ■ Judesys buvo, tačiau sensorius jo nepažino (judesys už sienos, judėjo mažas objektas arti lempos ir t. t.) | <ul style="list-style-type: none"> ■ Tvirtai sumontuokite korpusą ■ Patikrinkite veikimo zonos nustatymus |
| Sensorinis šviestuvas neįsijungia esant judėjimui | <ul style="list-style-type: none"> ■ Greiti judesiai nuslopunami siekiant sumažinti trikdžius arba nustatyta per maža jautrumo zona ■ Neteisingai nustatytas prieblendos lygis | <ul style="list-style-type: none"> ■ Patikrinkite veikimo zonos nustatymus ■ Nustatykite iš naujo |
| Išoriniai prietaisai neįsijungia | <ul style="list-style-type: none"> ■ Relė: IŠJ. | <ul style="list-style-type: none"> ■ Įjunkite relę |

1. Par šo dokumentu

Lūdzu, izlasiet to uzmanīgi un saglabāiet!

- Autortiesības ir aizsargātas. Pārpublicēšana, arī atsevišķu izvilkumu veidā, tikai ar mūsu atļauju.
- Paturam tiesības veikt izmaiņas, kas saistītas ar tehnikas attīstību.

Simbolu skaidrojums



Brīdinājums par bīstamību!



Norāde uz tekstu dokumentā.

2. Vispārēji drošības norādījumi



Pirms jebkādiem darbiem ar ierīci ir jāpārtrauc strāvas padeve tai!

- Montāžas laikā pievienojamais elektrības vads nedrīkst atrasties zem sprieguma. Tādēļ vispirms jāatslēdz elektrība un ar sprieguma testeru jāpārbauda, vai sprieguma vairs nav.
- Instalējot sensorgaismekli, jāstrādā ar elektrotīkla spriegumu. Tādēļ tas jāveic lietpratīgi un saskaņā ar vietējo instalēšanas un pieslēgšanas tehnisko priekšrakstu prasībām. (piem., **DE** - VDE 0100, **AT** - ÖVE / ÖNORM E8001-1, **CH** - SEV 1000)
- Izmantojiet tikai oriģinālās detaļas.
- Remontdarbus drīkst veikt tikai profesionālas darbnīcas.

3. DL Vario Quattro PRO LED

Pareiza lietošana

- Vario Quattro sensorgaismeklis, kas piemērots montāžai pie griestiem iekšējās un ārējās.

Sensorgaismeklis ir aprīkots ar četriem piroelektriskajiem sensoriem, kas uztver kustīgu ķermeņu (cilvēku, dzīvnieku u. tml.) neredzamo siltuma starojumu. Šādi uztvertais siltuma starojums tiek elektroniski pārveidots, un pieslēgtais gaismeklis tiek ieslēgts. Caur šķēršļiem, tādiem kā sienas jeb loga stikls, šis siltuma starojums netiek atpazīts, tādejādi gaismeklis neieslēdzas.

Norāde:

Gaismekļa nosegs ir noturīgs pret skrāpējumiem. Gaismekli nedrīkst instalēt sildītāju tuvumā.

Piegādes apjoms (3.1. att.)

- Sensorgaismeklis
- Starplika
- Drošības lente

Produkta izmēri (3.2. att.)

Ierīces komplektācija (3.3. att.)

- A** Gaismeklis
- B** Darbības rādiusa izvēle
- C** Pieslēguma aizspiednis
- D** Krēslas sliekšņa iestatījums
- E** Laika iestatīšana
- F** Nakts apgaismojums
- G** Relejs IESL./IZSL.
- H** Griestu stiprinājums

Uztveres lauks (3.4. att.)

4. Elektriskais pieslēgums

Slēgumu plāns (4.1. att.)

- Atsevišķs gaismeklis
- Pieslēgums ar citiem patērētājiem
- Tīklā saslēgts otrs gaismeklis

Tīkla pievadvadu veido 3 dzīslu kabelis (maks. kabeļa diametrs 19 mm):

- L** = fāze (parasti melns, brūns vai pelēks)
- N** = nulles vads (parasti zils)
- PE** = zemējums (zaļš-dzeltenš)

Šaubu gadījumā ar sprieguma mērītāju ir jānosaka kabeļa dzīslas; pēc tam kabelis atkārtoti ir jāatslēdz no strāvas tīkla. Fāze (**L**) un nulles vads (**N**) tiek pieslēgti savienotājkopnei. Jānoizolē zemējums (**PE**) un jāpieliek klāt.

Svarīgi!

Pieslēgumu sajaukšana vēlāk var izraisīt īssavienojumu ierīcē vai Jūsū sadales skapī. Šādā gadījumā ir atkārtoti jāveic atsevišķu kabeļu noteikšana un savienošana. Tīkla pievadvadā var iemontēt tīkla slēdzi, kas paredzēts ieslēgšanai un izslēgšanai. Šī gaismekļa gaismas avots nav nomaināms, ja gaismas avotu ir jānomaina (piem., tā darba mūža beigās), ir jānomaina viss gaismeklis.

5. Montāža

- Pārbaudiet visas detaļas, vai tās nav bojātas.
- Bojājumu gadījumā nelietojiet produktu
- Izvēlieties montāžai piemērotu vietu, ņemot vērā sniedzamību un kustības uztveršanu
- Montējot sensorgaismekli, uzmanība pievēršama tam, lai tas tiktu piestiprināts stabili.

Montāžas soļi

- Atslēdziet elektrības apgādi (4.1. att.)
- Atzīmējiet urbuma vietas (5.1. att.)
- Izurbiet caurumus un ievietojiet dībeļus (5.2. att.)
- Montāža ar zemapmetuma pievadu (5.3. att.)
- Montāža ar virsapmetuma pievadu (5.4. att.)
- Pievienojiet pieslēguma kabeli (5.5. att.)
- Veiciet iestatīšanu → "6.Funkcija"
- Iekariet drošības lentu (5.6. att.)
- Pievienojiet kontaktsavienojumu (5.7. att.)
- Uzlieciet gaismekli (5.8. att.)
- Ieslēdziet elektrības apgādi (5.8. att.)

6. Funkcijas

Rūpnīcas iestatījumi:

Krēslas iestatījums: 1000 luks

Laika iestatījums: 5 sekundes

Nakts apgaismojums: IZSL.



Relejs: IZSL.

Pēc tam, kad ir uzmontēts korpus un ir veikts tīkla pieslēgums, var tikt uzsākta sensorgaismekļa ekspluatācija. Gaismekļa manuālā lietošanā, izmantojot tīkla slēdzi, gaismeklis ieslēgšanās fāzē izslēdzas pēc apm. 30 s un pēc tam ir aktīvs sensora darbībai. Atkārtota tīkla slēdža izmantošana nav vajadzīga.

Iestatījumu regulatora funkcijas (6.1. att.)

Krēslas sliekšņa iestatīšana (reakcijas sliekšnis) (6.2./D att.)

Vēlamo gaismekļa reakcijas sliekšni iespējams iestatīt bez pakāpēm no apm. 2 līdz 1000 luksiem.

- Iestatīšanas slēdzis iestatīts uz  = dienasgaismas režīms (atkarībā no apgaismojuma)
- Iestatīšanas slēdzis iestatīts uz  = aptumšošanas režīms (apm. 2 luks)

Iestatot uztveres lauku un pārbaudot gaismekļa darbību dienasgaismā, iestatījumu regulatoram jābūt pagrieztam pret .

Laika iestatījums (pēcdarbības laiks) (6.2./E att.)

Vēlamo gaismekļa degšanas ilgumu iespējams iestatīt bez pakāpēm no apm. 5 s līdz maks. 30 min. Ar katru kustību, kas uztverta pirms šī laika beigām, pulkstenis tiek startēts no jauna.

Norāde! Pēc katras gaismekļa izslēgšanās uz apm. 1 s ir pārtraukta jaunas kustības uztvere. Tikai pēc šī laika pabeigšanas gaismeklis, uztverot kustību, atkal var ieslēgt gaismu. Iestatot uztveres lauku un pārbaudot darbību, ieteicams iestatīt īsāko laiku.

Nakts apgaismojums (6.2./F)

Nakts gaismas funkcija piedāvā apgaismojumu ar aptuveni 15% apgaismojuma jaudas, ja tiek sasniegta iestatītā gaishuma vērtība.

Vēlamo nakts apgaismojumu iespējams iestatīt četrās pakāpēs:

- IZSLĒGTS
- 10 min pēc iestatītā laika beigām
- 30 min pēc iestatītā laika beigām
- visu nakti 

Nakts gaismas izslēdzas ik stundu, lai izmērītu apkārtnējās telpas gaishumu. Pēc neilga laika nakts gaismas atkal ieslēdzas.

Relejs (6.2/G att.)

Ar releju caur **L'** tiek slēgti tādi ārēji patērētāji kā citi gaismekļi vai ventilatori:

- Relejs ON (IESL.): darbojas ārēji patērētāji
- Relejs OFF (IZSL.):

Ilgstošas gaismas funkcija

Ja tīkla pievadā tiek instalēts lternatīvs tīkla slēdzis, paralēli parastajam ieslēgšanas un izslēgšanas funkcijām iespējamas šādas funkcijas:

Ilgstoša apgaismojuma režīms (6.3. att.)

1) Ieslēgt ilgstošo apgaismojumu:

slēdzi 2 × IZSL. un IESL. Gaismeklis tiek iestatīts 4 stundu ilgstošā apgaismojuma režīmā. Beigās gaismeklis automātiski atkal pāriet uz sensora režīmu.

2) Izslēgt ilgstošo gaismu:

slēdzis 1 × IZSL. un IESL. Gaismeklis IZSL., t.i., pāriet sensora režīmā.

Svarīgi!

Slēgšanai jānotiek laika posmā no 0,2 līdz 1 sekunde.

Darbības rādiusa izvēle

Sniedzamība ir iestatāma ar četriem iestatījumu regulatoriem bez pakāpēm no 2 līdz 8 m uz četrām asīm neatkarīgi vienai no otras. Ar iestatīšanas regulatoriem (6.4. att.) tiek iestatīta maksimālā uztveres attālums.

Uztveres diagramma (6.5. att.)

Ieņotās zonas parāda teritorijas, kuras var izslēgt ar individuālu sniedzamības iestatījumu palīdzību. (6.6. att.)

Sniedzamības uztveres tabula

| Iestatījums | Montāžas augstums 2,5 m | |
|-------------|-------------------------|-----------------|
| | radiāli | tangenciāli |
| 1 | 2,4 m x 2,4 m | 4 m x 4 m |
| 2 | 3,2 m x 3,2 m | 6 m x 6 m |
| 3 | 3,6 m x 3,6 m | 7,3 m x 7,3 m |
| 4 | 4 m x 4 m | 8,6 m x 8,6 m |
| 5 | 4,4 m x 4,4 m | 10,2 m x 10,2 m |
| 6 | 5 m x 5 m | 12,6 m x 12,6 m |
| 7 | 6 m x 6 m | 15,7 m x 15,7 m |
| 8 | 6 m x 6 m | 16 m x 16 m |

| Iestatījums | Montāžas augstums 2,8 m | |
|-------------|-------------------------|-----------------|
| | radiāli | tangenciāli |
| 1 | 3 m x 3 m | 5,4 m x 5,4 m |
| 2 | 3,4 m x 3,4 m | 6,4 m x 6,4 m |
| 3 | 3,8 m x 3,8 m | 7,5 m x 7,5 m |
| 4 | 4,4 m x 4,4 m | 8,8 m x 8,8 m |
| 5 | 5,4 m x 5,4 m | 10,4 m x 10,4 m |
| 6 | 5,6 m x 5,6 m | 13,1 m x 13,1 m |
| 7 | 6 m x 6 m | 17 m x 17 m |
| 8 | 6 m x 6 m | 17,3 m x 17,3 m |

| Iestatījums | Montāžas augstums 3,0 m | |
|-------------|-------------------------|-----------------|
| | radiāli | tangenciāli |
| 1 | 3,4 m x 3,4 m | 6,2 m x 6,2 m |
| 2 | 3,6 m x 3,6 m | 6,6 m x 6,6 m |
| 3 | 4 m x 4 m | 7,7 m x 7,7 m |
| 4 | 4,8 m x 4,8 m | 9 m x 9 m |
| 5 | 6 m x 6 m | 10,6 m x 10,6 m |
| 6 | 6 m x 6 m | 13,4 m x 13,4 m |
| 7 | 6 m x 6 m | 17,9 m x 17,9 m |
| 8 | 6 m x 6 m | 18,1 m x 18,1 m |

| Iestatījums | Montāžehöhe 6,0 m | |
|-------------|-------------------|-----------------|
| | radiāli | tangenciāli |
| 1 | 5,7 m x 5,7 m | 11 m x 11 m |
| 2 | 6 m x 6 m | 11,7 m x 11,7 m |
| 3 | 6,7 m x 6,7 m | 13,6 m x 13,6 m |
| 4 | 8 m x 8 m | 16 m x 16 m |
| 5 | 10 m x 10 m | 18,7 m x 18,7 m |
| 6 | 10 m x 10 m | 23,8 m x 23,8 m |
| 7 | 10 m x 10 m | 31,7 m x 31,7 m |
| 8 | 10 m x 10 m | 32 m x 32 m |

7. Kopšana

Ja gaismeklis ir netīrs, noslaukiet to ar mitru drānu (bez tīrīšanas līdzekļiem).

8. Utilizācija

Elektroierīces, piederumi un iepakojumi jānodod dabai draudzīgai atkārtotai pārstrādei.



Nemetiet elektroierīces parastajos atkritumos!

Tikai ES valstīm:

Atbilstoši Eiropas vadlīnijām par vecām elektroierīcēm un elektroniskām ierīcēm, un to lietojumam nacionālās tiesībās, nefunkcionējošas elektroierīces jāsavāc atsevišķi un tās jānodod dabai draudzīgai atkārtotai pārstrādei.

9. Herstellergarantie

Kā pircējam Jums attiecībā pret pārdevēju ir spēkā likumā paredzētās garantijas tiesības. Mūsu garantijas saistības nesamazina un neierobežo šīs tiesības, ciktāl tādas pastāv Jūsu valstī. Mēs piešķiram 5 gadu garantiju nevainojamām Jūsu STEINEL profesionālā sensorikas produkta īpašībām un darbībai. Mēs garantējam, ka šim produktam nav materiāla, ražošanas un konstrukcijas defektu. Mēs garantējam visu elektronisko būvdaļu un kabeļu ekspluatācijas drošumu, kā arī visu izmantoto materiālu un to virsmu nevainojamību.

Sūdzību iesniegšana

Ja vēlaties reklamēt Jūsu iegādāto produktu, lūdzu, nosūtiet to pilnā komplektācijā, apmaksājot pasta izdevumus, pievienojot oriģinālo čeku, kā arī norādot pirkuma datumu un produkta apzīmējumu, Jūsu pārdevējam vai tieši mums: **Ambergs SIA, Brīvības gatve 195-16, LV-1039 Rīga**. Tādēļ mēs iesakām rūpīgi saglabāt pirkuma čeku līdz garantijas laika beigām. STEINEL nenes atbildību par transporta bojājumiem un atpakaļ sūtīšanas riskiem.

Informāciju par garantijas pieteikumu Jūs atradīsiet mūsu mājas lapā www.steinel-professional.de/garantie

Ja Jums ir garantijas gadījums vai Jums ir jautājumi par Jūsu iegādāto produktu, Jūs jebkurā laikā varat vērsties servisa dienestā: **00371 67550740**.

5 GADU
RAŽOTĀJA
GARANTĪJA

10. Tehniskie dati

| | |
|------------------------------|--|
| Izmēri | Ø: 310 mm, augstums: 69 mm |
| Tīkla pieslēgums | 220-240 V 50/60 Hz |
| Jauda | <ul style="list-style-type: none"> • Lietošana 15 W (relejs aktivēts), 14 W (relejs deaktivēts) • Standby 0,45 W |
| Slēguma jauda | Kvēlspuldžu/ halogēno spuldžu slodze 500 W Dienasgaismas spuldzes EVG 500 VA Nekompensētas dienasgaismas spuldzes 500 VA Rindās kompensētas dienasgaismas spuldzes 500 VA Paralēli kompensētas dienasgaismas spuldzes 500 VA Zema sprieguma halogēnu lampas 500 VA LED < 2 W 16 W 2 W < LED < 8 W 64 W LED > 8 W 64 W Kapacitatīva slodze 88 µF |
| Jaudas faktors | 0,9 |
| Gaismas jauda | 1430 lm |
| Gaismas krāsa | DL Vario Quattro 3000 K: 3000 K (auksti balts) 95 lm/W DL Vario Quattro 4000 K: 4000 K (neitrāli balts) 98 lm/W |
| Sensoru tehnoloģija | PIR, 4 piroensori |
| Uztveres leņķis | 360 ° |
| Uztveres sniedzamība | 16 x 16 m uztveres laukums pie 2,5 m montāžas augstuma, samazināms uz 4 x 4 m lielu laukumu |
| Laika iestatīšana | 5 s - 30 min |
| Krēslas sliekšņa iestatījums | 2-1000 luks |
| Nakts apgaismojums | Izsl., 10 min, 30 min, visu nakti |
| Aizsargveids / aizsargklase | IP54 / II |
| Temperatūras amplitūda | -20 līdz +35 °C |
| Triecienstiprība | IK 07 |

11. Darbības traucējumi

| Traucējumi | Cēlonis | Risinājums |
|--|---|--|
| Sensorgaismeklim netiek pievadīta strāva | <ul style="list-style-type: none"> ■ Drošinātājs ir izslēdzies, nav ieslēgts, bojāts vads ■ Īssavienojums tīkla pievadvadā ■ Iespējams izslēgts tīkla slēdzis, ja tāds ir ierīkots | <ul style="list-style-type: none"> ■ Ieslēdziet drošinātāju, nomainiet, ieslēdziet tīkla slēdzi; pārbaudiet vadu ar sprieguma testerī ■ Jāpārbauda pieslēgumi ■ Jāieslēdz tīkla slēdzis |
| Sensorgaismeklis neieslēdzas | <ul style="list-style-type: none"> ■ Krēslas sliekšņa iestatījums izvēlēts nepareizi ■ IZSLĒGTS tīkla slēdzis ■ Drošinātājs ir izslēdzies | <ul style="list-style-type: none"> ■ Iestatiet no jauna ■ jāieslēdz ■ Ieslēdziet drošinātāju, nomainiet, pēc vajadzības pārbaudiet pieslēgumu |
| Sensorgaismeklis neizslēdzas | <ul style="list-style-type: none"> ■ nepārtraukta kustība uztveres laukā | <ul style="list-style-type: none"> ■ Pārbaudiet uztveres zonu |
| Sensorgaismeklis ieslēdzas bez acimredzama iemesla | <ul style="list-style-type: none"> ■ Lampa ir piestiprināta tā, ka tā nav pasargāta no vibrācijām ■ Kustība ir bijusi, bet sensors to nav atpazinis (kustība aiz sienas, tiešā lampas tuvumā kustējies mazs objekts u.c.) | <ul style="list-style-type: none"> ■ Stingri uzmontējiet korpusu ■ Pārbaudiet uztveres zonu |
| Sensorgaismeklis neieslēdzas, neskatoties uz kustību | <ul style="list-style-type: none"> ■ lai samazinātu traucējumus, ātras kustības netiek uztvertas, vai arī ir uzstādīts pārāk mazs uztveres lauks ■ Krēslas sliekšņa iestatījums izvēlēts nepareizi | <ul style="list-style-type: none"> ■ Pārbaudiet uztveres zonu ■ Iestatiet no jauna |
| Neieslēdzas ārējie patērētāji | <ul style="list-style-type: none"> ■ Relejs IZSL. | <ul style="list-style-type: none"> ■ Jāieslēdz relejs |

1. Об этом документе

Просим тщательно прочесть и сохранить!

- Защищено авторскими правами. Перепечатка, также выдержками, только с нашего согласия.
- Мы сохраняем за собой право на изменения, которые служат техническому прогрессу.

Разъяснение символов



Предупреждение об опасностях!



Указание на текст в документе.

2. Общие указания по технике безопасности



Перед началом любых работ, проводимых на приборе, следует отключить напряжение!

- При проведении монтажа подключаемый электропровод должен быть обесточен. Поэтому в первую очередь следует отключить подачу тока и проверить отсутствие напряжения с помощью индикатора напряжения.
- Монтажные работы по подключению сенсорного светильника относятся к категории работ сетевым напряжением. Поэтому при монтаже светильников следует соблюдать указания и условия, приведенные в инструкции по подключению. (например: **DE:** VDE 0100, **AT:** ÖVE / ÖNORM E8001-1, **CH:** SEV 1000)
- Использовать только оригинальные запасные части.
- Ремонтные работы разрешается выполнять только в специализированных мастерских.

3. DL Vario Quattro PRO LED

Применение по назначению

- Vario Quattro - это сенсорный светильник для настенного и потолочного монтажа внутри помещений и на улице.

Сенсорный светильник оснащен четырьмя пиросенсорами, которые регистрируют невидимое теплоизлучение движущихся объектов (людей, животных и т.д.). Регистрируемое таким образом теплоизлучение преобразуется электронным устройством в сигнал, который вызывает включение светильника. Если на пути

имеются препятствия, например, стены или оконные стекла, то регистрация теплоизлучения не происходит, а следовательно не производится включение светильника.

УКАЗАНИЕ:

Плафон светильника чувствителен к возникновению царапин. Светильник нельзя устанавливать рядом с излучателями тепла.

Объем поставки (рис. 3.1)

- Сенсорный светильник
- Проставка
- Лента безопасности

Размеры изделия (рис. 3.2)

Обзор прибора (рис. 3.3)

- A** Светильник
- B** Установка дальности действия
- C** Клемма подключения
- D** Установка сумеречного порога
- E** Установка времени
- F** Ночное освещение
- G** Реле ВКЛ./ВЫКЛ.
- H** Потолочное крепление

Зона обнаружения (рис. 3.4)

4. Электрическое подключение

Схема соединений (рис. 4.1)

- a) Отдельный светильник
- b) Подключение с другими потребителями
- c) Второй светильник объединен в сеть

Сетевой провод состоит из трех жил (макс. диаметр провода 19 мм):

- L** = фаза (обычно черного, коричневого или серого цвета)
- N** = нулевой провод (чаще всего синий)
- PE** = провод заземления (зеленый/желтый)

В случае сомнения идентифицировать кабель с помощью индикатора, затем снова отключить напряжение. Присоединить фазный (**L**) и нулевой провод (**N**) к соответствующим клеммам светильника. Провод заземления (**PE**) изолировать и просто положить рядом.

Важно:

Неправильное присоединение проводов в приборе или в Вашем распределительном ящике с предохранителями приводит к короткому замыканию. В таком случае рекомендуется еще раз проверить провода и заново подключить их. При необходимости в сетевой провод может

быть вмонтирован выключатель для включения и выключения сетевого тока.

Источник света этого прожектора не подлежит замене. При необходимости замены источника света (например, в конце его срока службы), необходимо заменить весь прожектор.

5. Монтаж

- Проверить все конструктивные детали на предмет повреждения.
- При повреждениях не включать продукт.
- Выбрать подходящее место для монтажа с учетом радиуса действия и регистрации движений.
- При потолочном монтаже сенсорного светильника следить за тем, чтобы он крепился без вибраций.

Порядок монтажа

- Отключить электропитание (рис. 4.1)
- Наметить отверстия для сверления (рис. 5.1)
- Просверлить отверстия и вставить дюбели (рис. 5.2)
- Монтаж при подводе кабеля скрытой проводкой (рис. 5.3)
- Монтаж при подводе кабеля открытой проводкой (рис. 5.4)
- Подключить соединительный кабель (рис. 5.5)
- Выполнить регулировки → "6.Эксплуатация"
- Подвешивание ленты безопасности (рис. 5.6)
- Подключить штекерное соединение (рис. 5.7)
- Установить светильник (рис. 5.8)
- Включить электропитание (рис. 5.8)

6. Эксплуатация

Заводские настройки:

Установка сумеречного порога: 1000 лк

Время включения лампы: 5 секунд

Ночное освещение: ВЫКЛ.



Реле: ВЫКЛ.

После полного монтажа корпуса и выполнения сетевого подключения потолочный сенсорный светильник может быть пущен в эксплуатацию. При ручном пуске светильника в эксплуатацию с помощью сетевого выключателя он выключается на период измерения через 30 сек. и затем активирован для сенсорного режима. Повторное нажатие сетевого выключателя не требуется.

Функции установочного регулятора (рис. 6.1)

Установка сумеречного включения (порог срабатывания) (рис. 6.2/D)

Необходимый порог срабатывания светильника может быть установлен плавно в диапазоне от 2 лк до 1000 лк.

- Регулятор, установленный на  = режим дневного освещения (независимо от яркости)
- Регулятор, установленный на  = режим сумеречного освещения (ок. 2 лк)

При установке зоны обнаружения и при проведении эксплуатационного теста при дневном свете регулятор должен быть установлен на .

Время включения (время остаточного включения) (рис. 6.2/E)

Необходимое время освещения может быть установлено на светильнике плавно в диапазоне от 5 сек. до макс. 30 мин. Каждое зарегистрированное движение до истечения этого времени заново начинает отсчет времени последействия задержки выключения.

Указание: После каждого процесса отключения светильника обнаружение нового движения прерывается прим. на 1 секунду. Только по истечении этого времени светильник может снова включать свет при движении. При установке зоны обнаружения и при проведении эксплуатационного теста рекомендуется устанавливать наиболее короткое время.

Ночное освещение (рис. 6.2/F)

Функция ночного освещения обеспечивает освещение мощностью ок. 15%, когда достигается установленное значение освещенности. Желаемое ночное освещение на светильнике можно установить пошагово за четыре шага.

- ВЫКЛ.
- 10 мин. по истечении установленного времени
- 30 мин. по истечении установленного времени
- всю ночь 

Ночное освещение выключается каждый час, чтобы измерить интенсивность света окружения. По истечении короткого времени ночное освещение снова включается.

Реле (рис. 6.2/G)

С помощью реле посредством **L¹** осуществляется переключение внешних потребителей, таких как другие светильники или вентиляторы:

- Реле ВКЛ.: внешние потребители работают
- Реле ВЫКЛ.: внешний потребитель не работает

Постоянное освещение

В случае опциональной установки сетевого выключателя в сетевой провод, помимо базовых функций включения и выключения света при движении доступны следующие функции:

Режим постоянного освещения (рис. 6.3)

1) Включение постоянного освещения:

Выключатель выключить и включить 2 раза. Светильник на 4 часа устанавливается на постоянный свет. По истечении времени производится автоматическое переключение в сенсорный режим.

2) Выключить постоянное освещение:

Выключатель выключить и включить 1 раз. Светильник выключается или переключается в сенсорный режим.

Важно:

Процессы переключения должны выполняться в диапазоне от 0,2 до 1 секунды.

Установка дальности действия

Дальность действия можно устанавливать плавно в диапазоне 2-8 м с помощью четырех установочных регуляторов по четырем осям независимо друг от друга. С помощью установочных регуляторов (рис. 6.4) устанавливается максимальная дальность действия.

Диаграмма регистрации (рис. 6.5)

Заштрихованные зоны показывают участки, которые могут быть высвечены за счет индивидуальных установок дальности действия. (рис. 6.6)

Таблица Регистрация дальности действия

| Настройка | Монтажная высота 2,5 м | |
|-----------|------------------------|-----------------|
| | радиально | тангенциально |
| 1 | 2,4 м x 2,4 м | 4 м x 4 м |
| 2 | 3,2 м x 3,2 м | 6 м x 6 м |
| 3 | 3,6 м x 3,6 м | 7,3 м x 7,3 м |
| 4 | 4 м x 4 м | 8,6 м x 8,6 м |
| 5 | 4,4 м x 4,4 м | 10,2 м x 10,2 м |
| 6 | 5 м x 5 м | 12,6 м x 12,6 м |
| 7 | 6 м x 6 м | 15,7 м x 15,7 м |
| 8 | 6 м x 6 м | 16 м x 16 м |

| Настройка | Монтажная высота 2,8 м | |
|-----------|------------------------|-----------------|
| | радиально | тангенциально |
| 1 | 3 м x 3 м | 5,4 м x 5,4 м |
| 2 | 3,4 м x 3,4 м | 6,4 м x 6,4 м |
| 3 | 3,8 м x 3,8 м | 7,5 м x 7,5 м |
| 4 | 4,4 м x 4,4 м | 8,8 м x 8,8 м |
| 5 | 5,4 м x 5,4 м | 10,4 м x 10,4 м |
| 6 | 5,6 м x 5,6 м | 13,1 м x 13,1 м |
| 7 | 6 м x 6 м | 17 м x 17 м |
| 8 | 6 м x 6 м | 17,3 м x 17,3 м |

| Настройка | Монтажная высота 3,0 м | |
|-----------|------------------------|-----------------|
| | радиально | тангенциально |
| 1 | 3,4 м x 3,4 м | 6,2 м x 6,2 м |
| 2 | 3,6 м x 3,6 м | 6,6 м x 6,6 м |
| 3 | 4 м x 4 м | 7,7 м x 7,7 м |
| 4 | 4,8 м x 4,8 м | 9 м x 9 м |
| 5 | 6 м x 6 м | 10,6 м x 10,6 м |
| 6 | 6 м x 6 м | 13,4 м x 13,4 м |
| 7 | 6 м x 6 м | 17,9 м x 17,9 м |
| 8 | 6 м x 6 м | 18,1 м x 18,1 м |

| Настройка | Монтажная высота 6,0 м | |
|-----------|------------------------|-----------------|
| | радиально | тангенциально |
| 1 | 5,7 м x 5,7 м | 11 м x 11 м |
| 2 | 6 м x 6 м | 11,7 м x 11,7 м |
| 3 | 6,7 м x 6,7 м | 13,6 м x 13,6 м |
| 4 | 8 м x 8 м | 16 м x 16 м |
| 5 | 10 м x 10 м | 18,7 м x 18,7 м |
| 6 | 10 м x 10 м | 23,8 м x 23,8 м |
| 7 | 10 м x 10 м | 31,7 м x 31,7 м |
| 8 | 10 м x 10 м | 32 м x 32 м |

7. Уход

Загрязнения на светильнике можно удалять влажным сухим (не используя моющие средства).

8. Утилизация

Электроприборы, комплектующие и упаковку следует направлять на экологичную вторичную переработку.



Не выбрасывать электроприборы в бытовые отходы!

Только для стран ЕС:

Согласно действующей Европейской директиве по отработанному электрическому и электронному оборудованию и ее реализации в национальных законодательствах отработанные электроприборы должны собираться отдельно и направляться на экологичную вторичную переработку.

9. Гарантия производителя

Вы, как покупатель, имеете предусмотренные законом права в отношении продавца. Если такие права существуют в вашей стране, то наша гарантия не сокращает и не ограничивает их. Мы предоставляем Вам 5-летнюю гарантию на безупречные характеристики и надлежащую работу вашего сенсорного изделия STEINEL Professional. Мы гарантируем, что это изделие

не имеет дефектов материала, конструкции и производственного брака. Мы гарантируем работоспособность всех электронных конструктивных элементов и кабелей, а также отсутствие дефектов во всех использованных материалах и на их поверхности.

Предъявление требований

Если Вы хотите заявить рекламацию по вашему изделию, отправьте изделие в собранном и упакованном виде вместе с приложенным кассовым чеком или квитанцией с датой продажи и указанием наименования изделия вашему дилеру или непосредственно нам по адресу: **REAL.Electro, 109029, Москва, ул. Средняя Калитниковская, д. 26/27.** Поэтому мы рекомендуем вам сохранить кассовый чек или квитанцию о продаже до истечения гарантийного срока. Компания STEINEL не несет риски и

расходы на транспортировку в рамках возврата изделия.

Информацию о том, как заявить о гарантийном случае, вы найдете на нашей домашней странице www.stein-el-russland.ru

Если у вас наступил гарантийный случай или имеются вопросы по вашему изделию, вы можете в любое время позвонить в Службу технической поддержки по телефону **+7(495) 230 31 32.**

5 ЛЕТ
ГАРАНТИИ
ПРОИЗВОДИТЕЛЯ

10. Технические данные

| | | |
|--------------------------------|---|--------|
| Размеры | Ø: 310 мм, высота: 69 мм | |
| Сетевое подключение | 220-240 В / 50/60 Гц | |
| Мощность | • Эксплуатация 15 Вт (реле активировано), 14 Вт (реле деактивировано) • Standby 0,45 Вт | |
| Разрывная мощность | Нагрузка ламп накаливания/галогенных ламп | 500 Вт |
| | Люминесцентные лампы ЭПП | 500 ВА |
| | Люминесцентные лампы, некомпенсированные | 500 ВА |
| | Люминесцентные лампы, прод. компенсация | 500 ВА |
| | Люминесцентные лампы с параллельной компенсацией | 500 ВА |
| | Низковольтные галогенные лампы | 500 ВА |
| | СИД < 2 Вт | 16 Вт |
| | 2 Вт < СИД < 8 Вт | 64 Вт |
| | СИД > 8 Вт | 64 Вт |
| | Емкостная нагрузка | 88 мкФ |
| Коэффициент мощности | 0,9 | |
| Световая мощность | 1430 лм | |
| Свет цвета | DL Vario Quattro 3000 K: 3000 K (теплый белый) 95 лм/Вт DL Vario Quattro 4000 K: 4000 K (нейтральный белый) 98 лм/Вт | |
| Сенсорная техника | PIR, 4 пиросенсора | |
| Угол охвата | 360 ° | |
| Дальность действия обнаружения | 16 x 16 м - площадь регистрации при монтажной высоте 2,5 м, снижаемая до площади в 4 x 4 м | |
| Время включения лампы | 5 сек. - 30 мин. | |
| Установка умеренного включения | 2-1000 лк | |
| Ночное освещение | выкл., 10 - 30 мин., всю ночь | |
| Тип защиты / класс защиты | IP54 / II | |
| Температурный диапазон | -20° - +35° C | |
| Ударопрочность | IK 07 | |

| 11. Неполадки при експлуатации | | |
|--|--|---|
| Нарушение | Причина | Устранение |
| На сенсорном светильнике нет напряжения | <ul style="list-style-type: none"> ■ Предохранитель сработал, не включен, неисправность провода ■ Короткое замыкание в сетевом кабеле ■ Выключен возможно имеющийся сетевой выключатель | <ul style="list-style-type: none"> ■ Включить, заменить предохранитель, включить сетевой выключатель, проверить провод индикатором напряжения ■ Проверить подключения ■ Включить сетевой выключатель |
| Сенсорный светильник не включается | <ul style="list-style-type: none"> ■ Неправильно выбрана установка сумеречного включения ■ Выключен сетевой выключатель ■ Сработал предохранитель | <ul style="list-style-type: none"> ■ Отрегулировать заново ■ Включить ■ Включить, заменить предохранитель; при необходимости проверить соединение |
| Сенсорный светильник не выключается | <ul style="list-style-type: none"> ■ Постоянное движение в зоне обнаружения | <ul style="list-style-type: none"> ■ Проверить зону обнаружения |
| Сенсорный светильник включается без распознаваемого движения | <ul style="list-style-type: none"> ■ Светильник установлен не полностью стационарно ■ Движение было, однако, наблюдатель его не распознал (движение за стеной, движение небольшого объекта в непосредственной близости к светильнику и т.п.) | <ul style="list-style-type: none"> ■ Прочно установить корпус ■ Проверить зону обнаружения |
| Сенсорный светильник не включается, несмотря на движение | <ul style="list-style-type: none"> ■ Быстрые движения для минимизации сбоев игнорируются или зона обнаружения установлена слишком малой ■ Неправильно выбрана установка сумеречного включения | <ul style="list-style-type: none"> ■ Проверить зону обнаружения ■ Отрегулировать заново |
| Внешние потребители не включаются | <ul style="list-style-type: none"> ■ Реле ВЫКЛ. | <ul style="list-style-type: none"> ■ Включить реле |

BG

1. За този документ

Моля прочетете го внимателно и го пазете!

- Всички права запазени. Препечатване, дори откъслечно, само с наше разрешение.
- Запазваме си правото за промени, които служат на техническото развитие.

Обяснение на символите



Предупреждение за опасности!



Препратка към части от текста в документа.

2. Общи указания за безопасност



Преди да предприемете каквито и да е работи по уреда, прекъснете електрическото захранване!

- При монтаж електрическата система трябва да е без напрежение. Първо спрете електрическия ток, след което проверете системата с уред за проверка на напрежението.
- Монтажът на сенсорната лампа изисква работа с електричество. Затова трябва да се извърши професионално, според съответните държавни предписания и изисквания. (напр.: **DE**: VDE 0100, **AT**: ÖVE / ÖNORM E8001-1, **CH**: SEV 1000)
- Използвайте само оригинални резервни части.
- Ремонтите трябва да се извършват само от специализирани сервизи.

3. DL Vario Quattro PRO LED

Употреба по предназначение

- Vario Quattro е сенсорна лампа за монтаж на таван на закрито или на открито.

Сенсорната лампа е оборудвана с четири пироелектрични сензора, които засичат невидимата топлина, излъчвана от движещи се тела (хора, животни и т.н.). Така отчетеното топлинно излъчване се преобразува електронно и лампата се включва. През препятствия, като например стени или прозорци, топлинното излъчване не се засича, съответно не следва включване.

Сведение:

Абжурът на лампата е податлив на одрасквания. Лампата не трябва да бъде монтирана в близост до отоплителни тела.

Съдържание на комплекта (рис. 3.1)

- Сензорна лампа
- Подложки
- Разстояние за безопасност

Размери (рис. 3.2)

Преглед на уреда (рис. 3.3)

- A** Лампа
- B** Настройка на обхвата
- C** Клема за свързване
- D** Настройка на светлочувствителността
- E** Настройка на времето
- F** Нощна светлина
- G** Реле ВКЛ/ИЗКЛ
- H** Стойка за таван

Диапазон на отчитане (рис. 3.4)

4. Електрическо свързване

Схема на свързване (рис. 4.1)

- a) Самостоятелна лампа
- b) Свързване с други потребители
- c) Втора лампа в мрежа

Кабелът съдържа 3 проводника (макс. диаметър на кабела 19 мм):

- L** = фаза (обикновено черен, кафяв или сив)
- N** = нула (обикновено син)
- PE** = заземяващ проводник (зелен-жълт)

При съмнение, проводниците трябва да бъдат идентифицирани с уред за проверка на напрежението, след което отново да бъдат свързани, без напрежение. Фазата (**L**) и нулата (**N**) се свързват към лустер клемата. Заземяващият проводник (**PE**) да се изолира и положи до останалите.

Важно:

Размяна на проводниците води до късо съединение в уреда или таблото с предпазители. При такъв случай всеки проводник трябва още веднъж да бъде идентифициран и наново свързан. Към системата, разбира се, може да бъде добавен прекъсвач, за включване и изключване.

Светлинният източник на тази лампа е незаменяем; ако се наложи замяната му (напр. след края на живота му), цялата лампа трябва да се замени.

5. Монтаж

- Всички части да се проверят за щети.
- При повреди продуктът да не се пуска в експлоатация
- Да се избере подходящо място за монтаж, съобразявайки се с обхвата и засичането на движение
- Сензорната лампа трябва да бъде монтирана стабилно.

Последователност за монтаж

- Да се изключи електрозахранването (рис. 4.1)
- Да се маркират местата за пробиване (рис. 5.1)
- Да се пробият дупките и да се поставят дюбелите (рис. 5.2)
- Монтаж със скрити кабели (рис. 5.3)
- Монтаж с открити кабели (рис. 5.4)
- Кабелите да се свържат (рис. 5.5)
- Да се направят настройки → "6. Функция"
- Обезопасителната лента да се закачи (рис. 5.6)
- Свързката да се постави (рис. 5.7)
- Да се постави лампата (рис. 5.8)
- Електрозахранването да се включи (рис. 5.8)

6. Функция

Заводски настройки:

Настройка на светлочувствителността:
1000 лукса

Настройка на времето: 5 секунди

Нощна светлина: ИЗКЛ



Реле: ИЗКЛ

След като корпусът е монтиран и свързването към мрежата осъществено, сензорната лампа може да бъде включена. При ръчно пускане в експлоатация посредством мрежовия ключ, лампата се изключва за 30 секунди, навлизайки в калибрираща фаза, след което се активира сензорния режим. Следващо задействане на мрежовия ключ не е необходимо.

Функции регулатор (рис. 6.1)

Настройка на светлочувствителността (праг на задействане) (рис. 6.2/D)

Желаният праг на задействане на лампата може да бъде регулиран безстепенно от около 2 до 1000 лукса.

- Регулатор в позиция  = дневен режим (независимо от осветеността)
- Регулатор в позиция  = слаба светлина (около 2 лукса)

При настройка на обхвата и при проверка на функциите на дневна светлина регулаторът трябва да е на .

Настройка на времето (време на допълнително осветяване) (рис. 6.2/E)

Желаната продължителност на светене на лампата може да се регулира безстепенно от около 5 секунди до макс. 30 минути. Всяко засечено движение преди изтичане на това време нулира времето за допълнително осветяване.

Сведение: След всяко изключване на лампата сензорът за движение остава неактивен за около 1 секунда. Едва след това лампата може да се включи при засечено движение. При настройка на обхвата и за проверка на функциите се препоръчва да бъде избран най-краткия интервал.

Нощна светлина (рис. 6.2/F)

Функцията нощна светлина дава възможност за осветление с около 15% от светлинната мощност, когато бъде достигнат настроен праг на осветеност.

Желаната нощна светлина на лампата може да се регулира в четири степени:

- ИЗКЛ
- 10 мин. след изтичане на настроеното време
- 30 мин. след изтичане на настроеното време
- цяла нощ 

Нощната светлина се изключва на всеки час, за да измери околната осветеност. След кратко време нощната светлина отново се включва.

Реле (рис. 6.2/G)

С релето се включват външни потребители, като други лампи или вентилатори, през L':

- Реле ВКЛ: външен потребител включен
- Реле ИЗКЛ: външен потребител изключен

Функция постоянна светлина

Ако към системата опционално бъде включен прекъсвач, освен включване и изключване, са възможни и следните функции:

Постоянна светлина (рис. 6.3)

1) Включване:

Ключът да се изключи и включи два пъти. Лампата остава с постоянна светлина за 4 часа. След това автоматично преминава отново в сензорен режим.

2) Изключване:

Ключът да се изключи и включи веднъж. Лампата се изключва, съответно преминава в сензорен режим.

Важно:

Включванията трябва да се извършват за 0,2 до 1 секунда.

Настройка на обхвата

Обхватът може да бъде настроен с помощта на четири регулатора безстепенно от 2 до 8 м в четири независими едно от друго направления. С регулаторите (рис. 6.4) се настройва обхватът.

Диаграма на обхвата (рис. 6.5)

Щрихованите зони показват областите, които могат да бъдат изключени с индивидуална настройка на обхвата. (рис. 6.6)

Таблица обхват на засичане

| Настройка | Височина на монтаж 2,5 м | |
|-----------|--------------------------|-----------------|
| | радиално | тангенциално |
| 1 | 2,4 м x 2,4 м | 4 м x 4 м |
| 2 | 3,2 м x 3,2 м | 6 м x 6 м |
| 3 | 3,6 м x 3,6 м | 7,3 м x 7,3 м |
| 4 | 4 м x 4 м | 8,6 м x 8,6 м |
| 5 | 4,4 м x 4,4 м | 10,2 м x 10,2 м |
| 6 | 5 м x 5 м | 12,6 м x 12,6 м |
| 7 | 6 м x 6 м | 15,7 м x 15,7 м |
| 8 | 6 м x 6 м | 16 м x 16 м |

| Настройка | Височина на монтаж 2,8 м | |
|-----------|--------------------------|-----------------|
| | радиално | тангенциално |
| 1 | 3 м x 3 м | 5,4 м x 5,4 м |
| 2 | 3,4 м x 3,4 м | 6,4 м x 6,4 м |
| 3 | 3,8 м x 3,8 м | 7,5 м x 7,5 м |
| 4 | 4,4 м x 4,4 м | 8,8 м x 8,8 м |
| 5 | 5,4 м x 5,4 м | 10,4 м x 10,4 м |
| 6 | 5,6 м x 5,6 м | 13,1 м x 13,1 м |
| 7 | 6 м x 6 м | 17 м x 17 м |
| 8 | 6 м x 6 м | 17,3 м x 17,3 м |

| Настройка | Височина на монтаж 3,0 м | |
|-----------|--------------------------|-----------------|
| | радиално | тангенциално |
| 1 | 3,4 м x 3,4 м | 6,2 м x 6,2 м |
| 2 | 3,6 м x 3,6 м | 6,6 м x 6,6 м |
| 3 | 4 м x 4 м | 7,7 м x 7,7 м |
| 4 | 4,8 м x 4,8 м | 9 м x 9 м |
| 5 | 6 м x 6 м | 10,6 м x 10,6 м |
| 6 | 6 м x 6 м | 13,4 м x 13,4 м |
| 7 | 6 м x 6 м | 17,9 м x 17,9 м |
| 8 | 6 м x 6 м | 18,1 м x 18,1 м |

| Настройка | Височина на монтаж 6,0 м | |
|-----------|--------------------------|-----------------|
| | радиално | тангенциално |
| 1 | 5,7 м x 5,7 м | 11 м x 11 м |
| 2 | 6 м x 6 м | 11,7 м x 11,7 м |
| 3 | 6,7 м x 6,7 м | 13,6 м x 13,6 м |
| 4 | 8 м x 8 м | 16 м x 16 м |
| 5 | 10 м x 10 м | 18,7 м x 18,7 м |
| 6 | 10 м x 10 м | 23,8 м x 23,8 м |
| 7 | 10 м x 10 м | 31,7 м x 31,7 м |
| 8 | 10 м x 10 м | 32 м x 32 м |

7. Поддръжка

При замърсяване, лампата може да бъде почистена с влажна кърпа (без почистващ препарат).

8. Отстраняване

Електроуреди, принадлежности и опаковки трябва да бъдат рециклирани, с цел опазване на околната среда.



Не изхвърляйте електроуреди с общите домашни отпадъци!

Само за страни от ЕС:

Според действащата Директива на ЕС за стари електронни и електроуреди и транспонирането ѝ в национално право, електроуреди, които повече не могат да бъдат употребявани, трябва да бъдат разделно събирани и рециклирани, с цел опазване на околната среда.

9. Гаранция от производителя

В ролята ви на купувач разполагате със законни права спрямо продавача. Ако тези права съществуват във вашата страна, тази гаранционна декларация не ги ограничава, нито ги съкращава. Ние ви даваме 5 години гаранция за перфектна изработка и правилно функциониране на вашия продукт STEINEL-Professional - от серията Сензорна техника. Ние гарантираме, че този продукт няма материални, производствени и конструктивни недостатъци. Ние гарантираме функционалността на всички електронни елементи и кабели, както и липсата на дефекти в използваните материали и техните повърхности.

Гаранционен иск

Ако искате да направите рекламация на вашия продукт, моля да го изпратите напълно оком-

плектован и за наша сметка, заедно с оригиналната касова бележка или фактура, които трябва да съдържат датата на покупката и обозначението на продукта, на вашия търговец или директно на нас, **ТАШЕВ-ГАЛВИНГ ООД, Бул. Климент Охридски № 68, 1756 София, България**. Затова ви препоръчваме грижливо да пазите касовата бележка или фактурата до изтичане на гаранционния срок. За щети настъпили по време на транспорта на продукта STEINEL не поема отговорност.

Информация за представяне на гаранционен иск ще получите на нашата интернет страница www.tashev-galving.com

Ако имате гаранционен случай или въпрос по вашия продукт, можете да ни се обадите по всяко време на нашия сервизен телефон **+359 (2)700 45 454**.

5 ГОДИНИ
ГАРАНЦИЯ
от производител

10. Технически данни

| | | |
|-------------------------------------|---|--------|
| Размери | Ø: 310 мм, височина: 69 мм | |
| Връзка с мрежата | 220-240 V 50/60 Hz | |
| Мощност | <ul style="list-style-type: none"> • Експлоатация 15 W (реле активирано), 14 W (реле деактивирано) • Готовност 0,45 W | |
| Мощност при включване | Товар конвенционални / халогенни лампи | 500 W |
| | Ел. баласт луминисцентни лампи | 500 VA |
| | Луминисцентни лампи некомпенсирани | 500 VA |
| | Луминисцентни лампи последователно компенсирани | 500 VA |
| | Луминисцентни лампи паралелно компенсирани | 500 VA |
| | Нисковолтови халогенни лампи | 500 VA |
| | LED < 2 W | 16 W |
| | 2 W < LED < 8 W | 64 W |
| | LED > 8 W | 64 W |
| | Капацитивен товар | 88 µF |
| Мощностен фактор | 0,9 | |
| Мощност на осветяване | 1430 lm | |
| Цвят на светлината | DL Vario Quattro 3000 K: 3000 K (топло бяло) 95 lm/W DL Vario Quattro 4000 K: 4000 K (неутрално бяло) 98 lm/W | |
| Сензорна технология | PIR, 4 пиро-сензора | |
| Ъгъл на отчитане | 360 ° | |
| Обхват | 16 x 16 м област на засичане при 2,5 м височина на монтаж, намаляваща се до област от 4 x 4 м | |
| Настройка на времето | 5 с. - 30 мин. | |
| Настройка на светлочувствителността | 2-1000 лукса | |
| Нощна светлина | изключена, 10 мин, 30 мин, цяла нощ | |
| Вид защита / клас защита | IP54 / II | |
| Температурен диапазон | -20 до +35 °C | |
| Удароустойчивост | IK 07 | |

11. Проблеми при експлоатация

| Проблем | Причина | Решение |
|---|---|---|
| Сензорната лампа е без напрежение | <ul style="list-style-type: none"> ■ Задействал се е предпазител, не е включен, прекъснат кабел ■ Късо съединение ■ Евентуален прекъсвач да се изключи | <ul style="list-style-type: none"> ■ Предпазителът да се включи или замени; шалтерът да се включи; проводниците да се проверят с уред за напрежение ■ Да се проверят връзките ■ Прекъсвачът да се включи |
| Сензорната лампа не се включва | <ul style="list-style-type: none"> ■ Настройката на ветлочувствителността е погрешно направена ■ Прекъсвачът е изключен ■ Предпазителът се е задействал | <ul style="list-style-type: none"> ■ Настройката да се направи наново ■ Включване ■ Предпазителът да се включи, замени; евентуално да се провери връзката |
| Сензорната лампа не се изключва | <ul style="list-style-type: none"> ■ Продължаващо движение в обхвата | <ul style="list-style-type: none"> ■ Да се провери обхвата |
| Сензорната лампа се включва без видимо движение | <ul style="list-style-type: none"> ■ Лампата не е монтирана стабилно ■ Движението е останало скрито за наблюдателя (движение зад стена, движение на малък обект в непосредствена близост до лампата и т.н.) | <ul style="list-style-type: none"> ■ Корпусът да се закрепи стабилно ■ Да се провери обхвата |
| Сензорната лампа не се включва, въпреки наличието на движение | <ul style="list-style-type: none"> ■ Бързи движения не се отчитат, за да се намалят прекъсванията, или е избран твърде малък обхват ■ Настройката на светлочувствителността е погрешно направена | <ul style="list-style-type: none"> ■ Да се провери обхвата ■ Настройката да се направи наново |
| Външните потребители не включват | <ul style="list-style-type: none"> ■ Реле ИЗКЛ | <ul style="list-style-type: none"> ■ Да се включи релето |

1. 关于本文件

请仔细阅读并妥善保管！

- 版权所有。未经我方批准禁止翻印或摘录。
- 保留技术更改的权利。

符号说明



危险警示！

指示文件中的文本位置。

2. 一般安全性提示



在设备上上进行任何作业前均须断开电源！

- 安装时必须确保连接的电线无应力。因此，首先切断电源，并使用试电笔检查是否存在电压。
- 安装感应灯时涉及电源电压的相关工作。因此，必须根据各国通行的安装规范和连接条件，按照专业要求进行安装。（例如 DE: VDE 0100, AT: ÖVE / ÖNORM E8001-1, CH: SEV 1000）
- 只能使用原装备件。
- 维修工作只允许由专业人员实施。

3. Vario Quattro

按规定使用

- Vario Quattro 是传感器照明灯，适用于安装在内部和外部区域的天花板上。

该传感器照明灯配备有 Pyro（热释电）传感器，可以检测到移动躯体（人、动物等）发出的不可见热辐射。检测到的热辐射将转化为电能，接通照明灯。因障碍物（例如墙或玻璃）导致无法感应热辐射时，将无法打开感应灯。

提示：

照明灯的灯罩对刮蹭敏感。不得将照明灯安装在热辐射器附近。

供货范围 (图 3.1)

- 感应灯
- 垫片
- 安全带

产品尺寸 (图 3.2)

设备概况 (图 3.3)

- A 灯
- B 有效距离设置
- C 接线端子
- D 亮度设置
- E 时间设置
- F 夜灯
- G 继电器开/关
- H 天花板支架

感应范围 (图 3.4)

4. 电源接口

电路图 (图 4.1)

- 单个照明灯
- 连接其他耗电器
- 与第二盏照明灯相连

电源供电线由一根三芯电缆构成（电源线的最大直径为19mm）

- L = 火线（通常为黑色、褐色或灰色）
- N = 零线（通常为蓝色）
- PE = 地线（绿色/黄色）

不确定时，必须使用试电笔鉴定电缆，然后重新切断电源。火线（L）和零线（N）连接到接线端子上。隔离并附加地线（PE）。

重要：

混淆连接会导致设备或保险盒内发生短路。此种情况下须辨别每一根电缆并重新连接。在电源线上可以安装用于开关的电源开关。该灯的光源不能更换；如须更换光源（如在其使用寿命结束时），更换整个灯。

5. 安装

- 检查所有构件是否受损。
- 损坏时禁止使用产品
- 在考虑有效距离和探测到运动的情况下选择合适的装配地点
- 安装传感器照明灯的灯罩时需注意，将灯罩固定以防震动。

安装步骤

- 切断供电 (图 4.1)
- 标记钻孔 (图 5.1)
- 钻孔和放入膨胀螺栓 (图 5.2)
- 暗装引线安装 (图 5.3)
- 明装引线安装 (图 5.4)
- 连接接线电缆 (图 5.5)
- 进行设置 → "6. 功能"
- 挂入安全带 (图 5.6)
- 连接插拔连接头 (图 5.7)
- 放上照明灯 (图 5.8)
- 启动供电 (图 5.8)

6. 功能

出厂设置：

亮度设置：1000 Lux

时间设置：5秒钟

夜灯：关



继电器：关

该壳体安装完毕并连接电源线后，感应灯即可使用。手动调试时，在 30 秒后通过电源开关将灯关闭以进入测量阶段，随后针对传感器模式激活。无需重新操作电源开关。

功能设置调节器 (图 6.1)

亮度设置（响应阈值）(图 6.2/D)

灯具所需的响应阈值可在2至1000 Lux之间进行无级调节。

- 设置调节器调到  = 日光运行（与亮度无关）
 - 设置调节器调到  = 暗光运行（大约2Lux）
- 设置感应范围以及在日光下进行功能测试时调节器须处于 。

时间设置（跟踪时间）(图 6.2/E)

灯具的所需照明时长可在约 5 秒到 30 分钟之间进行无级调节。通过此时间结束前每次探测到的运动重新开始延迟断开的跟踪时间。

说明：每次关闭灯后，新的移动感应会中断约1秒钟。该时间结束后，感应灯仅在感应到移动时亮起。

设置感应范围和进行功能测试时，建议设置最短时间。

夜灯 (图 6.2/F)

当达到设定的亮度值时，夜灯功能以约15% 的光效率进行照明。

所需照明灯的夜灯可以在四个档位间调节：

- 关闭
- 设置时间结束后 10 分钟
- 设置时间结束后 30 分钟
- 整夜 

夜灯每小时关闭一次，以便测量环境亮度。短暂关闭后夜灯重新开启。

继电器 (图 6.2/G)

利用继电器通过其他照明灯或通风装置等 L' 外部耗电器转换：

- 继电器开：外部耗电器正在运行
- 继电器关：外部耗电器未运行

长亮功能

如果在电源供电线中安装了选配的电源开关，则除简单的开关功能外，还能实现下列功能：

长亮灯模式 (图6.3)

1) 打开长亮灯：

开关关闭并打开2次。将灯设置为 4 小时的长亮灯。然后灯将重新自动切换至传感器模式

2) 关闭长亮灯：

开关关闭并打开 1 次。灯关闭或切换至感应器模式。

重要：

必须在 0.2 至 1 秒的范围内执行开启过程。

有效距离设置

有效距离可以通过四个调节器分别在四根轴上在 2 m 和 8 m 之间进行无级调节。可以通过调节器 (图 6.4) 设置检测范围。

探测曲线图 (图 6.5)

阴影区域可以通过个性化有效距离设置隐藏起来。(图 6.6)

有效距离范围表格

| 设置 | 安装高度 2.5m | |
|----|---------------|---------------|
| | 径向 | 切线方向 |
| 1 | 1 m × 1 m | 2 m × 2 m |
| 2 | 1.2 m × 1.2 m | 2 m × 2 m |
| 3 | 1.6 m × 1.6 m | 3 m × 3 m |
| 4 | 1.8 m × 1.6 m | 3.8 m × 3.8 m |
| 5 | 2 m × 2 m | 4.7 m × 4.7 m |
| 6 | 2.2 m × 2.2 m | 5.8 m × 5.8 m |
| 7 | 2.5 m × 2.5 m | 7.5 m × 7.5 m |
| 8 | 3 m × 3 m | 9.8 m × 9.8 m |

| 设置 | 安装高度 2.8m | |
|----|---------------|-----------------|
| | 径向 | 切线方向 |
| 1 | 1.2 m × 1.2 m | 2 m × 2 m |
| 2 | 1.5 m × 1.5 m | 2.7 m × 2.7 m |
| 3 | 1.7 m × 1.7 m | 3.2 m × 3.2 m |
| 4 | 1.9 m × 1.9 m | 3.9 m × 3.9 m |
| 5 | 2.2 m × 2.2 m | 4.8 m × 4.8 m |
| 6 | 2.7 m × 2.7 m | 5.9 m × 5.9 m |
| 7 | 2.8 m × 2.8 m | 7.8 m × 7.8 m |
| 8 | 3 m × 3 m | 10.6 m × 10.6 m |

| 设置 | 安装高度 3.0m | |
|----|---------------|-----------------|
| | 径向 | 切线方向 |
| 1 | 1.4 m × 1.4 m | 2 m × 2 m |
| 2 | 1.7 m × 1.7 m | 3.1 m × 3.1 m |
| 3 | 1.8 m × 1.8 m | 3.3 m × 3.3 m |
| 4 | 2 m × 2 m | 4 m × 4 m |
| 5 | 2.4 m × 2.4 m | 4.9 m × 4.9 m |
| 6 | 3 m × 3 m | 6 m × 6 m |
| 7 | 3 m × 3 m | 8 m × 8 m |
| 8 | 3 m × 3 m | 11.2 m × 11.2 m |

| 设置 | 安装高度 6.0m | |
|----|---------------|-----------------|
| | 径向 | 切线方向 |
| 1 | 2.3 m × 2.3 m | 3.5 m × 3.5 m |
| 2 | 2.8 m × 2.8 m | 5.5 m × 5.5 m |
| 3 | 3 m × 3 m | 5.8 m × 5.8 m |
| 4 | 3.3 m × 3.3 m | 7.1 m × 7.1 m |
| 5 | 4 m × 4 m | 8.7 m × 8.7 m |
| 6 | 5 m × 5 m | 10.6 m × 10.6 m |
| 7 | 5 m × 5 m | 14.2 m × 14.2 m |
| 8 | 5 m × 5 m | 19.8 m × 19.8 m |

7. 保养

照明灯脏污时，可使用一块湿布（不含清洁剂）进行清洁。

8. 废弃物处理

电子设备、附件和包装应根据环保要求寻求再次利用。



不得将电子设备投入生活垃圾！

仅针对欧盟国家：

根据适用的关于废旧电子设备和电子元件欧盟指令及其在国家法律中的实施规则，必须将无法再使用的电子设备分开收集在一起并根据环保要求寻求再次利用。

9. 制造商担保

作为购买方相对销售商具有法定的免费维修权和保修权。如果您所在国家具有相关法律规定，该权利不受我们质保声明而缩短或任何限制。我们为施特朗专业传感器产品的完好性能和正常功能提供 5 年质保。我们保证此产品不含材料、生产和结构方面的缺陷。我们保证所有电子部件和电缆的功能可靠性以及所使用的材料及其表面无任何缺陷。

质保索赔

如需提出产品索赔，则请您将完整的原始购买凭证（必须包含购买日期和产品名称的说明）自费邮寄给您的经销商或直接邮寄给我们：Rm. 25A Huadu Mansion, No. 828-838 Zhangyang Road, 200122 Shanghai, PR China。为此，建议您妥善保存购买凭证，直至质保期到期。施特朗对寄回过程中的运输费用和 risk 不承担任何责任。

质保索赔的相关信息请参见我们网站的主页 www.steinell.cn

如果您对质保或产品有任何疑问，敬请垂询：
服务热线 +86 21 5820 4486。

5年
厂商质保

10. 技术参数

| | | |
|-----------|---|--------------------------------------|
| 尺寸 | Ø: 310 mm, 高: 69 mm | |
| 电源连接 | 220-240 V 50/60 Hz | |
| 功率 | <ul style="list-style-type: none"> 使用 待机 | 15 W (继电器激活), 14 W (继电器禁用) 0.45 W |
| 负载功率 | 白炽灯/卤素灯负载 | 500 W |
| | 荧光灯电子镇流器 | 500 VA |
| | 荧光灯未补偿 | 500 VA |
| | 荧光灯已串联补偿 | 500 VA |
| | 荧光灯并联补偿 | 500 VA |
| | 低压卤素灯 | 500 VA |
| | LED < 2 W | 16 W |
| | 2 W < LED < 8 W | 64 W |
| | LED > 8 W | 64 W |
| | 电容负载 | 88 µF |
| 功率系数 | 0.9 | |
| 光效率 | 1430 lm | |
| 光色 | DL Vario Quattro 3000 K: 3000 K (暖白) 95 lm/W DL Vario Quattro 4000 K: 4000 K (中性白) 98 lm/W | |
| 传感器技术 | PIR, 4 焦酚 | |
| 感应角度 | 360° | |
| 感应有效距离 | 安装高度为 2.5 m 时, 感应面积为 16 x 16 m, 面积可减少为 4 x 4 m | |
| 时间设置 | 5 s 至 30 min | |
| 亮度设置 | 2 至 1000 Lux | |
| 夜灯 | 关, 10分钟, 30分钟, 整晚 | |
| 保护形式/防护等级 | IP54 / II | |
| 温度范围 | -20 至 +35 °C | |
| 冲击强度 | IK 07 | |

11. 运行故障

| 故障 | 原因 | 补救办法 |
|---------------|--|---|
| 感应灯无电压 | <ul style="list-style-type: none"> 保险丝已熔断，未接通，断线 电源供电线上短路 关断可能存在的电源开关 | <ul style="list-style-type: none"> 接通、更换保险丝；打开电源开关；使用试电笔检查电线 检查接头 接通电源开关 |
| 感应灯无法打开 | <ul style="list-style-type: none"> 亮度设置选择错误 电源开关断开 保险丝已熔断 | <ul style="list-style-type: none"> 重新设置 接通 接通、更换保险丝，必要时检查接头 |
| 感应灯无法关闭 | <ul style="list-style-type: none"> 在探测范围内存在持续运动 | <ul style="list-style-type: none"> 检查探测区域 |
| 未检测到移动，但感应灯打开 | <ul style="list-style-type: none"> 灯未牢固安装 存在运动物体，但感应器未发现（如墙后的移动，靠近灯的小物体的移动等） | <ul style="list-style-type: none"> 灯罩固定 检查探测区域 |
| 发生移动，但感应灯无法打开 | <ul style="list-style-type: none"> 为将干扰降低到最低限度而抑制了快速运动或者探测范围设置得太小 亮度设置选择错误 | <ul style="list-style-type: none"> 检查探测区域 重新设置 |
| 外部耗电器未接通 | <ul style="list-style-type: none"> 继电器：关 | <ul style="list-style-type: none"> 接通继电器 |